

# helo

REWARD YOURSELF

**Helo-WT Laava ja Magma**  
**Helo-WT Laava och Magma**  
**Helo-WT Laava and Magma**  
**Helo-WT Laava und Magma**  
**Helo-WT Laava et Magma**  
**Helo-WT Laava y Magma**  
**Helo-WT Laava и Magma**  
**Helo-WT Laava oraz Magma**  
**Helo-WT Laava e Magma**  
**Helo-WT Laava a Magma**



Asennus ja käyttöohje  
Installation- och bruksanvisning  
Instructions for installation and use  
Installations- und Gebrauchsanweisung  
Manuel d'installation et d'utilisation  
Manual de uso e instalación  
Руководство по установке и эксплуатации  
Instrukcja obsługi i instalacji  
Paigaldus- ja kasutusjuhend  
Manuale d'uso e di installazione  
Návod k instalaci a použití

# helo

REWARD YOURSELF

## Käyttö- ja asennusohje Helo-WT Laava ja Magma



### Asennus

Helo-WT Laava ja Magma kiukaat ovat tehtaalla erikoisesti BWT toimintoa varten tehtyjä. Niihin on asennettu vesitankit valmiiksi ja niiden sisäinen sähkökytkentä on suunniteltu toimivan vain kontaktorikotelo WE 14-1 ja ohjauspaneelin T2 kanssa. Katso tarkemmat kytkentäohjeet kontaktorikotelo WE 14-1 käyttöohjeesta.

Katso myös kiukaan asennus- ja suojaetäisyydet Laava / Magma kiukaan käyttö ja asennus ohjeesta.

Helo-WT höyrystin yksiköt toimivat passiivi periaatteella eli niissä ei ole omaa teholähdettä, vesi kiehuu kiukaan vastusten antamalla lämpösäteilyllä.

**Ulkoisen vesitankki on veden pinnansäätöä varten**, tasaustankissa on uimurilla toimiva mekaaninen säätö mekanismi. Kaikki kolme vesitankkia ovat yhteen kytkettyjä, eli toimivat yhtyvät astiat periaatteella. Pinnansäätötankin eli tasaustankin asennuskorkeus on oltava oikea jotta Helo-WT höyrystintankkien veden pinnat ovat optimaalisella korkeudella.

Tankissa olevaa uimuria on mahdollista säätää jolloin vesimäärä tankeissa muuttuu.

**Huom!** Tasaustankkia ei saa asentaa eikä uimuria säätää niin että vesi valuu yli Helo-WT tankkien reunojen, pinnan tulee olla 20mm Helo-WT tankkien yläreunojen alapuolella. Tasaustankin merkki tulee olla kiukaan yläreunan korkeudella, jos tämä ei ole mahdollista niin tasaustankin uimuria voi säätää. Katso kuvia seuraavalla sivulla.

**Tasaustankin eteen** tulee aina asentaa **sulkuhana**, tällä varmistetaan että järjestelmä saadaan suljetuksi esim. huoltoa ja tyhjennystä varten. Tämä vesihana on aina oltava auki kun saunaä käytetään.

**Tyhjennyshana.** Jos tyhjennyshanan alla ei ole lattiakaivoa niin suosittelme lämmönkestävän (silikoni) letkun tai kupari-putken asentamista hanasta lattiakaivolle. Tyhjennyshana voidaan siirtää letkun tai putken päähän lattiakaivon kohdalle jos tämä helpottaa käyttöä.

### Laava ja Magma Helo-WT-kiukaan tasaustankin (TT) asennus

Tasaustankissa on merkkiviiva, joka asennetaan samaan korkeuteen kiukaan yläreunan kanssa.

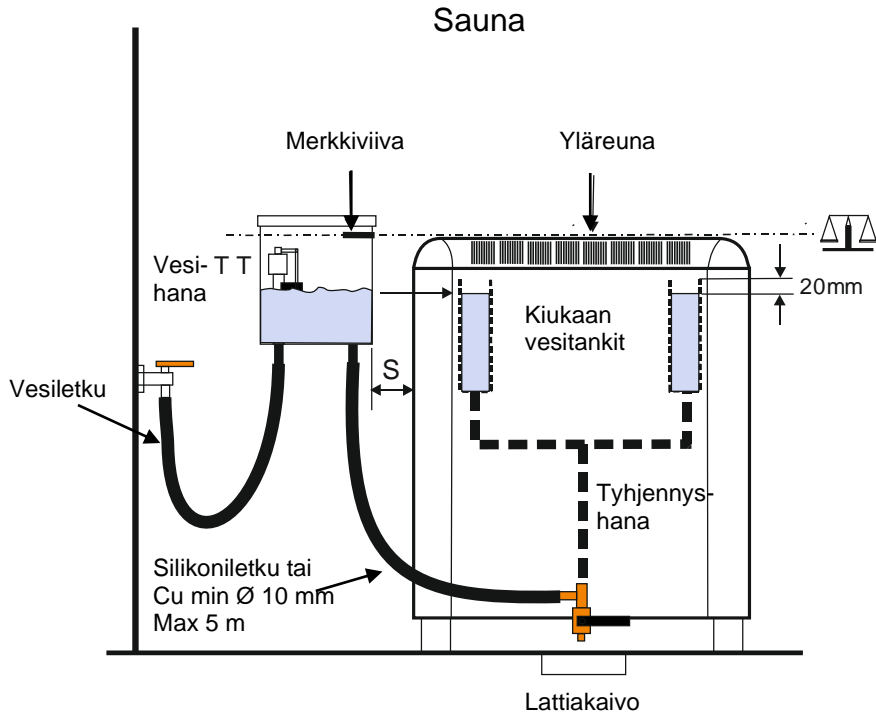

Tasaustankki asennettu saunatilaan

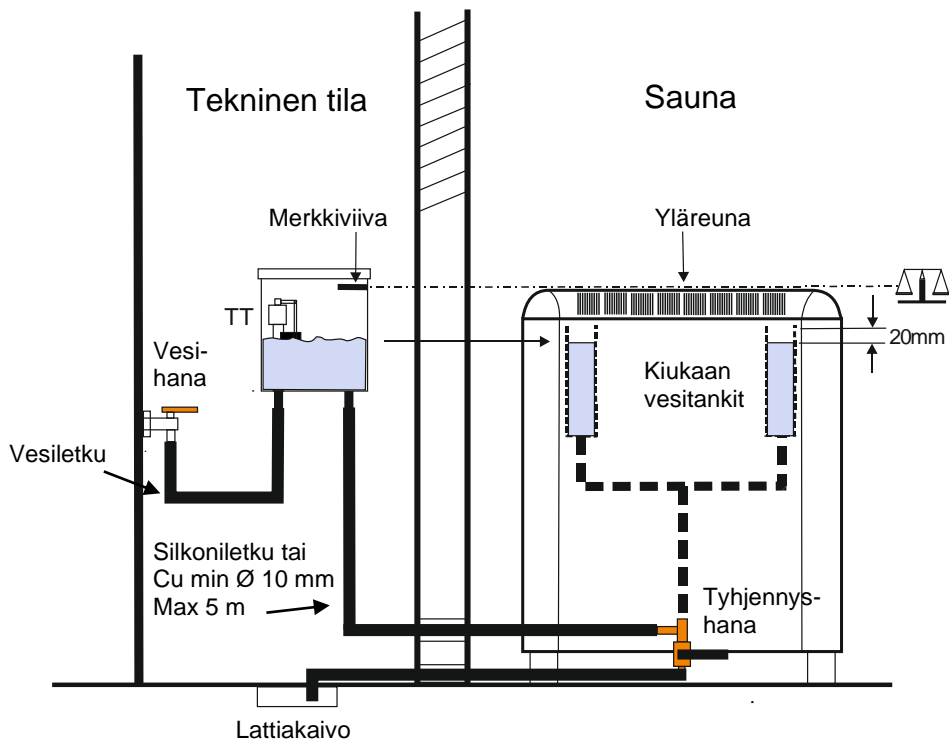

Tasaustankki asennettu tekniseen tilaan.

## Kiukaan vesitankkien huolto

Kiukaan etureunan alla on tyhjennyshana. Tätä hanaa on liitettävä lattiakaivoon järjestelmän tyhjennystä varten, muuten kuuma vesi juoksee pitkin lattiaa. Käytön aikana tämä hana on oltava kiinni. Suosittelemme järjestelmän tyhjentämistä jokaisen käyttöpäivän jälkeen. Kalkkimuruset huuhtoutuvat silloin pois eikä pohjalle jää

kerrostumia. Seuraa että tankkien tyhjennysputket ovat auki, eikä kalkin peitossa jotta tankit tyhjenisivät.  
**Kalkinpoisto.**

Jos kiinteistössä ei ole vedenpehmennintä, niin kova vesi tekee sen, että tankkeihin kerääntyy suhteellisen nopeasti kalkkia seinämille ja pohjalle.

Laitoskäytössä tarvittava kalkinpoistoväli voi olla 1- 4 viikkoa. Jos seinämällä on peittävä kerros kalkkia (0,5 mm tai enemmän) on syytä suorittaa kalkinpoisto.

Kalkin poistoa tehdään aina tarpeen mukaan, puhdistus tiheys on verrannollinen käyttöaikaan ja veden kovuuteen. Tankkien tilanne selviää parhaiten nostamalla viikoittain kannet pois ja katsomalla miten paljon kalkkia on seinämällä ja pohjalla.

Tankkien kalkinpoistoa varten suosittelemme elintarvikelaatuista sitruunahappoa.

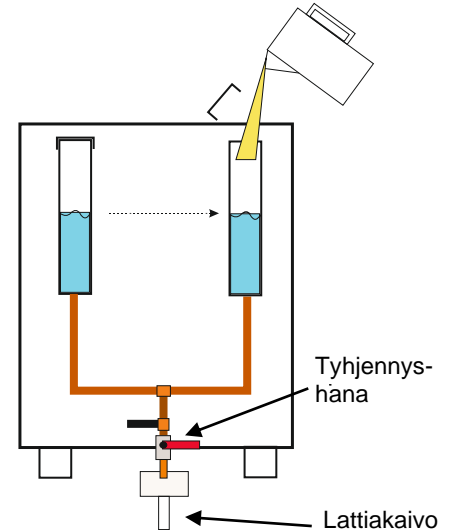

### Kalkin poisto sitruunahapolla:

- Yksi annospussi 50g / tankki liuotettuna ensin 0.5 litraa lämpimään veteen joka kaadetaan tankkiin jossa on myös lämmintä vettä.
- Annetaan vaikuttaa 60 min jonka jälkeen tankit tyhjenetään ja huuhdellaan pari kertaa.
- Mahdolliset kalkkimurut poimitaan tai imuroidaan pois tankeista.

### Perus ylläpito:

Joka päivä, vaikka siivouksen yhteydessä.

### HUOM! Tyhjennyshanasta tuleva vesi voi olla polttavan kuuma.

- Anna tulovesi-, sulku-hanan olla auki.
- Avaa tyhjennys hana ja anna sen olla auki 10-15min. Näin kaikkia tankkeja huuhdellaan tehokkaasti.
- Sulje tyhjennyshana.
- Järjestelmä täyttää itsenäisesti tankit ja on taas käyttövalmis hetken päästä.
- Tulovesi-, sulku-hana voidaan sulkea yöksi jos halutaan.

### Päivittäiset toimenpiteet:

Avaa tulovesi hana (jos se on suljettu yöksi)

Tarkista laitehuoneen puolella että tuoksusäiliössä on hajusteliuosta. (Jos tuoksupumppua on asennettu)

Jos säiliössä on alle puolet jäljellä, täytä lisää tiivistettä ja vettä 1:20 suhteessa

### Viikoittaiset toimenpiteet:

Varmista että tuoksu tiivistettä löytyy. (Jos tuoksupumppua on asennettu)

Katso tankkeihin ja tarkista paljonko niissä on kalkkia. Suunnittele toimenpiteitä jos on tarpeen.

### Kerran kuukaudessa:

Katso kiukaan kivien tilaa onko niitä riittävästi niin että vastukset peittyvät. Jos on haljenneita kiviä poimi ne pois ja laita uusia tilalle.

Kiukaan lämmitessä katso että kaikki vastukset hehkuvat jos ei niin ilmoita huollolle.

## Tuoksupumpun käyttö ja asennus

Tuoksupumppu on kätevä lisävaruste kun halutaan automaattinen tuoksujen syöttö Helo-WT saunaan. Säädetty annostelupumppu vie muovikanisterista laimennettua tuoksuainetta pienissä määrissä tasaustankkiin josta se valuu edelleen Helo-WT tankkeihin. Kiehuva vesi Helo-WT tankeissa höyrystää sauna ilmaan jatkuvasti haluttua tuoksua.

Tällä tavalla aikaansaadaan Aromisauna joka toimii itsenäisesti. T2 ohjain ja kontaktori yksikkö WE-14 käynnistävät pumpun samalla kun kiuasta kytketään.

Tuoksupumppu kanistereineen asennetaan saunahuoneen ulkopuolelle. Pumpulta tuodaan muoviputki letkuliittimelle joka asennetaan tasaustankkiin.

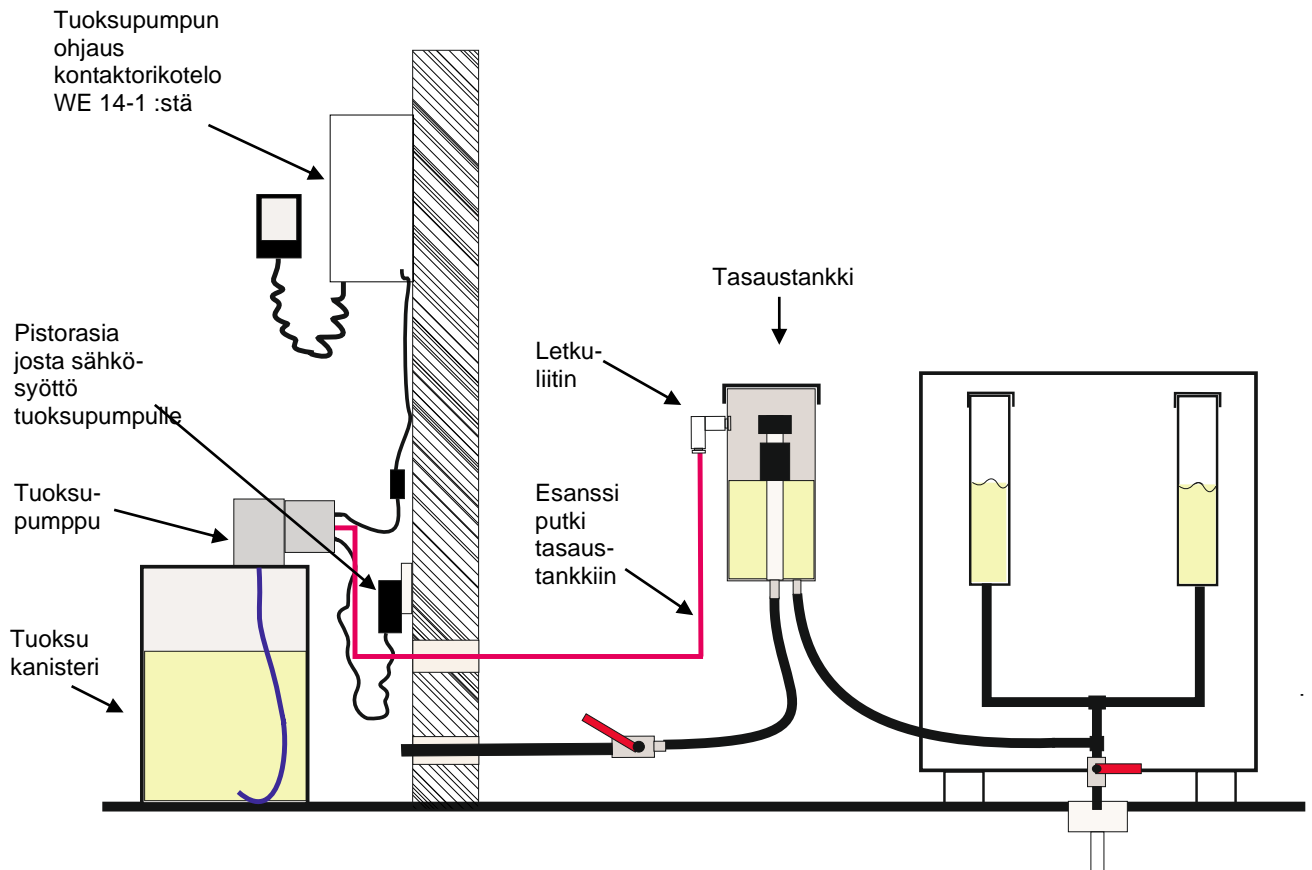

## Kivikorit, Helo Rok Set

Lisävarusteena on saatavissa kivikorit keraamisille kiville. Suosittelemme kivikoreja ja keraamisia kiviä Helo-WT laitoskiukaissa. Kivikorit helpottavat huoltoa, kivikoreja voidaan nostaa pois yksi kerrallaan ilman kivien poimintaa.

Keraamisia kiviä ei suositella sähkökiukaisiin ilman kivikoria. Kivikorien käyttö lisää ilmankiertoa vastusten ympärillä, tämä takaa vastuksille pitkää toimintaaikaa.

Kivikorit asennetaan vastuksien väleihin, 35mm kiekot ladotaan ohjeen mukaan, kasetit peitetään pienillä Tetra kivillä.

### Keraamiset kivet, tarvittava määrä:

Kasetteihin sopii 35mm kiekko eli "vastusvälikivet".

SKLE / Laava / Octa,	<b>7kasettia</b>	= 70kpl kiekkoja	= n. 21Kg (10kpl/kasetti)
Laava/ Octa Helo-WT	<b>5 kasettia</b>	= 50kpl kiekkoja	= n. 15Kg (10kpl/kasetti)
Tetra, pieni	10 Kg, kasettien peitoksi.		

SKLA / Magma,	<b>13kasettia</b>	= 182kpl kiekkoja = n.55Kg (14kpl / kasetti)
Magma Helo-WT,	<b>11kasettia</b>	= 154kpl Kiekkoja= n.46 Kg (14kpl / kasetti)
Tetra, pieni	20Kg kasettien peitoksi.	

Kivikori



Kiekot 35mm eli vastusvälikivet.



Kivikori asennetuna, Tetra kiviä ladotaan peitoksi

## ROHS

### Ympäristönsuojeluun liittyviä ohjeita

Tämän tuotteen käyttööän päätyttyä sitä ei saa hävittää normaalin talousjätteen mukana, vaan se on toimitettava sähkö- ja elektroniikkalaitteiden kierrätykseen tarkoitettuun keräyspisteeseen.

Symboli tuotteessa, käyttöohjeessa tai pakkauksessa tarkoittaa sitä.



Valmistusaineet ovat kierrätettävissä merkintänsä mukaan. Käytettyjen laitteiden uudelleenkäytöllä, materiaalien hyödyntämisellä tai muulla uudelleenkäytöllä teet arvokkaan teon ympäristömme hyväksi.

Tuote palautetaan ilman kiuaskiviä ja verhoukiviä kierrätyskeskukseen.

Tietoa kierrätyspaikoista saat kuntasi palvelupisteestä.

### Anvisningar för miljöskydd

Denna produkt får inte kastas med vanliga hushållssopor när den inte längre används. Istället ska den levereras till en återvinningsplats för elektriska och elektroniska apparater.

Symbolen på produkten, handboken eller förpackningen refererar till detta.



De olika materialen kan återvinnas enligt märkningen på dem. Genom att återanvända, nyttja materialen eller på annat sätt återanvända utsliten utrustning, bidrar du till att skydda vår miljö.

Produkten returneras till återvinningscentralen utan bastusten och eventuell täljstensmantel.

Vänligen kontakta de kommunala myndigheterna för att ta reda på var du hittar närmaste återvinningsplats.

### Instructions for environmental protection

This product must not be disposed with normal household waste at the end of its life cycle. Instead, it should be delivered to a collecting place for the recycling of electrical and electronic devices.

The symbol on the product, the instruction manual or the package refers to this.



The materials can be recycled according to the markings on them. By reusing, utilising the materials or by otherwise reusing old equipment, you make an important contribution for the protection of our environment. Please note that the product is returned to the recycling centre without any sauna rocks and soapstone cover.

Please contact the municipal administration with enquiries concerning the recycling place.

### Hinweise zum Umweltschutz

Dieses Produkt darf am Ende seiner Lebensdauer nicht über den normalen Haushaltsabfall Entsorgt werden, sondern muss an einem Sammelpunkt für das Recycling von elektrischen und elektronischen Geräten abgegeben werden.

Das Symbol auf dem produkt, der Gebrauchsanleitung oder der Verpackung weist darauf hin.



Die Werkstoffe sind gemäß ihrer Kennzeichnung wiederverwertbar. Mit der Wiederverwendung, der stofflichen Verwertung oder anderen Formen der Verwertung von Altgeräten leisten Sie einen wichtigen Beitrag zum Schutze unserer Umwelt. Dieses Produkt soll ohne Steine und Specksteinmantel an dem Sammelpunkt für Recycling zurückgebracht werden.

Bitte erfragen Sie bei der Gemeindeverwaltung die zuständige Entsorgungsstelle.

# helo

REWARD YOURSELF

## Bruksanvisning och installationshandbok **Helo-WT Laava och Magma**



### Installation

Aggregaten Helo-WT Laava och Magma är särskilt utformade för Helo-WT funktion. De levereras med förinstallerade vattentankar, och aggregatens interna ledningar fungerar endast när de används i kombination med WE 14-1-kontaktorsskåpet och T2-kontrollpanelen. Se bruksanvisningen för kontaktorskåpet WE 14-1 för mer detaljerad information om kopplingsscheman. Läs även bruksanvisningen och installationshandboken för Laava-/Magma-aggregatet för information om installationsavstånd och säkerhetsavstånd.

Helo-WT ånggeneratorns enheter arbetar passivt, vilket innebär att de inte har någon egen strömförsörjning. Vattnet i tankarna värms upp genom strålning från värmemotstånden.

**Den externa vattentanken används för att justera vattennivån**, medan utjämningstanken är utrustad med en mekanisk justeringsmekanism som styrs av en flottör.

Alla tre tankar är sammankopplade med varandra i ett nätverk. Utjämningstanken måste installeras på rätt höjd för att säkerställa att vattennivån i Helo-WT ånggeneratorortankarna är optimal.

Det går att justera flottören i utjämningstanken för att ändra vattenvolymen i de andra tankarna.

**OBS!** Installera inte utjämningstanken och justera inte flottören på sådant sätt att vatten kan flöda över från Helo-WT tankarna; vattennivån måste vara 20 mm under kanten på Helo-WT tankarna. Utjämningstankens nivåmarkering måste vara i samma höjd som aggregatet, och om detta inte är möjligt måste flottören i utjämningstanken justeras på lämpligt vis. För mer information, se bilderna på nästa sida.

En **kran** måste alltid installeras framtill på **utjämningstanken** för att det ska vara möjligt att stänga systemet för underhåll och spolning. Denna kran måste alltid vara öppen när bastun används.

**Dräneringskran.** Om det inte finns någon golvbrunn under dräneringskranen rekommenderar vi att du installerar en värmeresistent slang (i silikon) eller kopparrör från dräneringskranen till golvbrunnen. För att underlätta spolning av tankarna kan dräneringskranen flyttas till slangens eller rörets ände nära golvbrunnen.



## Installation av Laava- och Magmaaggregatets utjämningskank

Utjämningskanken har en referensledning som ska installeras i höjd med aggregatets ovansida.

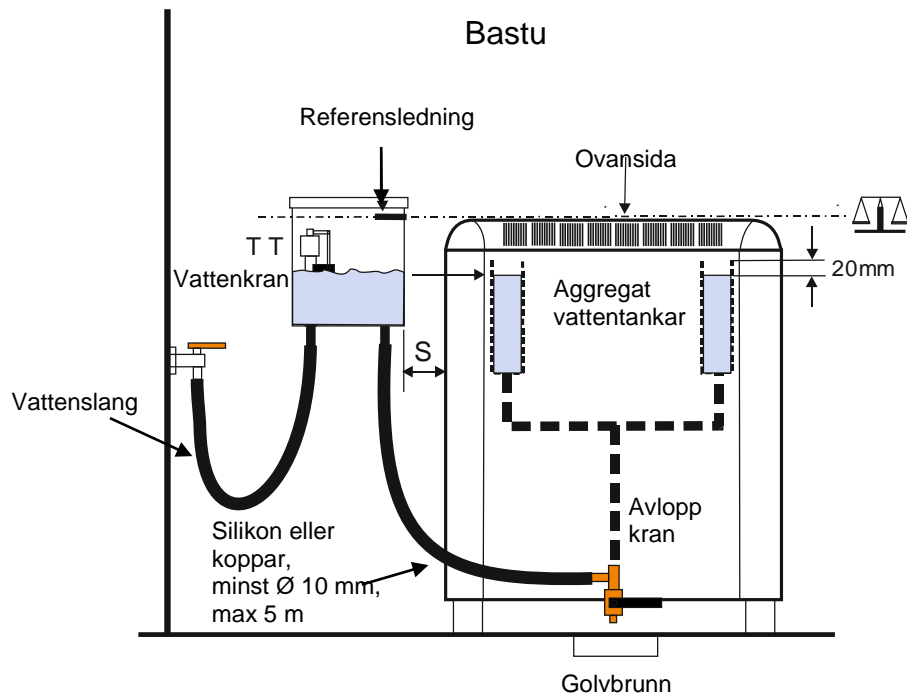

Installation av utjämningskanken i basturummet

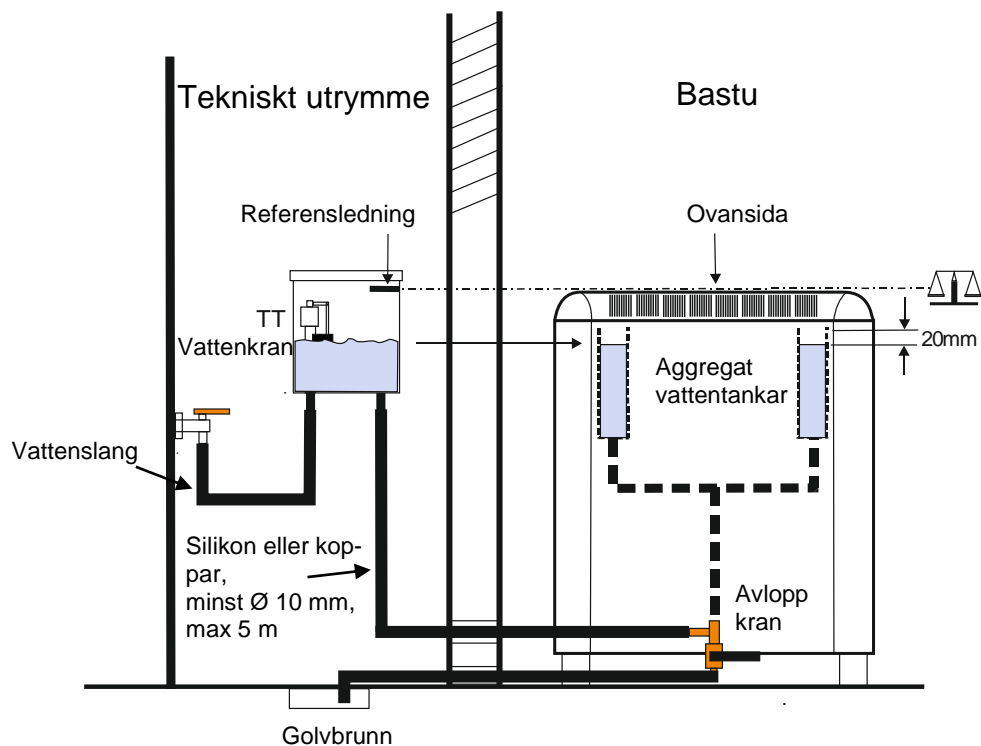

Installation av utjämningskanken i det tekniska utrymmet.

## Underhåll av aggregatets vattentankar

Det finns en dräneringskran undertill på aggregatets framsida. Denna dräneringskran måste vara ansluten till en golvbrunn för att varmvattnet inte ska rinna ut på bastuns golv vid spolning av systemet. När aggregatet används måste dräneringskranen vara stängd.

Vi rekommenderar att man spolat systemet efter varje dag då aggregatet varit i drift. På så sätt spolat kalkavlagringarna ur systemet och samlas inte på tankens botten. Kontrollera regelbundet att det inte bildats kalkavlagringar i tömningsslangarna som blockerar flödet.

### Avkalkning.

Om du har hårt vatten, och om det inte finns en vattenavhårdare installerad, så ansamlas kalkavlagringar i tankarna relativt snabbt.

Offentliga bastuanläggningar måste avkalkas från en gång i veckan till var fjärde vecka. Om sidorna av tanken är täckta av en ogenomskinlig (0,5 mm eller tjockare) beläggning av kalkavlagringar måste tankarna avkalkas.

Avkalkning ska alltid utföras vid behov, och frekvensen beror på hur ofta bastun används och hur hårt vattnet är. Det enklaste sättet att kontrollera om det bildats kalkavlagringar i tankarna är att lyfta på locket en gång i veckan och titta efter.

Vi rekommenderar att citronsyra av livsmedelskvalitet används för att avkalka tankarna.

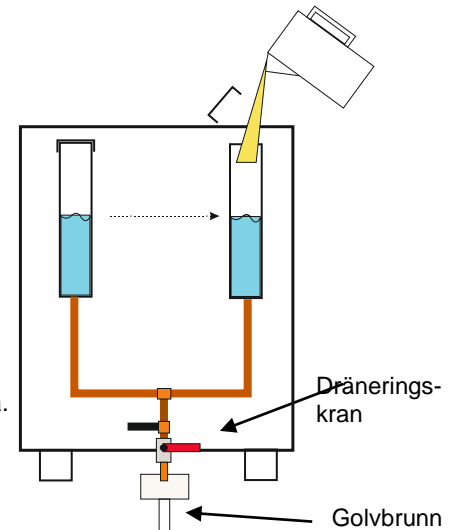

### Avkalkning med citronsyra:

- Blanda en påse (50 g) citronsyra med 0,5 liter varmt vatten per tank och håll blandningen i en tank fylld med varmt vatten.
- Låt stå i 60 minuter. Töm sedan tanken och spola ur den ett par gånger.
- Plocka ur kalkavlagringarna ur tankarna med händerna eller använd dammsugare.

### Grundläggande underhåll:

Det är bra att utföra dessa underhållsaktiviteter varje dag vid rengöring av bastun.

### OBS! Vattnet som kommer ut ur dräneringskranen kan vara mycket hett.

- Lämna kranen för inkommande vatten öppen.
- Öppna dräneringskranen och låt vattnet rinna i 10–15 minuter. På så sätt sköljs alla tankarna ur på ett effektivt sätt.
- Stäng dräneringskranen.
- Systemet kommer automatiskt att fylla upp tankarna så att de är redo för användning efter en kort stund.
- Kranen för inkommande vatten kan vara stängd under natten.

### Dagliga uppgifter:

Öppna kranen för inkommande vatten (om den varit stängd under natten).

Kontrollera att det finns essensvätska i det tekniska utrymmet. (Om en essenspump finns installerad.)

Om behållaren är mindre än halvfull ska du fylla på mer koncentrat och vatten med en del koncentrat till 20 delar vatten.

### Veckovist underhåll:

Kontrollera att det finns tillräckligt med essensvätska kvar. (Om en essenspump finns installerad.)

Kontrollera om det bildats kalkavlagringar i tankarna. Planera när du ska avkalka tankarna och andra underhållsuppgifter.

### Varje månad:

Kontrollera att det finns tillräckligt med stenar i det avsedda utrymmet för att täcka värmeelementen. Om du ser stenar som spruckit ska du ta bort bitarna och byta ut dem mot nya stenar.

Kontrollera att alla värmeelement blir röda när de värms upp. Om inte ska du kontakta vår underhållsavdelning.

## Användning och installation av essenspumpen

Essenspumpen är ett smidigt tillbehör för automatisk insprutning av essensvätska i en Helo-WT bastu. Den inställbara doseringspumpen injicerar små mängder utspädd essensvätska från en plastbehållare i utjämningsstanken, varifrån essensvätskan förs vidare till Helo-WT tankarna. Det kokande vattnet i tankarna skapar ånga i bastun, eventuellt med doft om sådan använts.

Så fungerar ett självgående bastuaggregat med väldoftande ånga. T2-styrenheten och WE-14-kontaktorslåpet startar pumpen när aggregatet slås på.

Essenspumpen och tillhörande behållare installeras utanför bastun. En plastslang kopplar samman pumpen och en fördelare som installeras på utjämningsstanken.

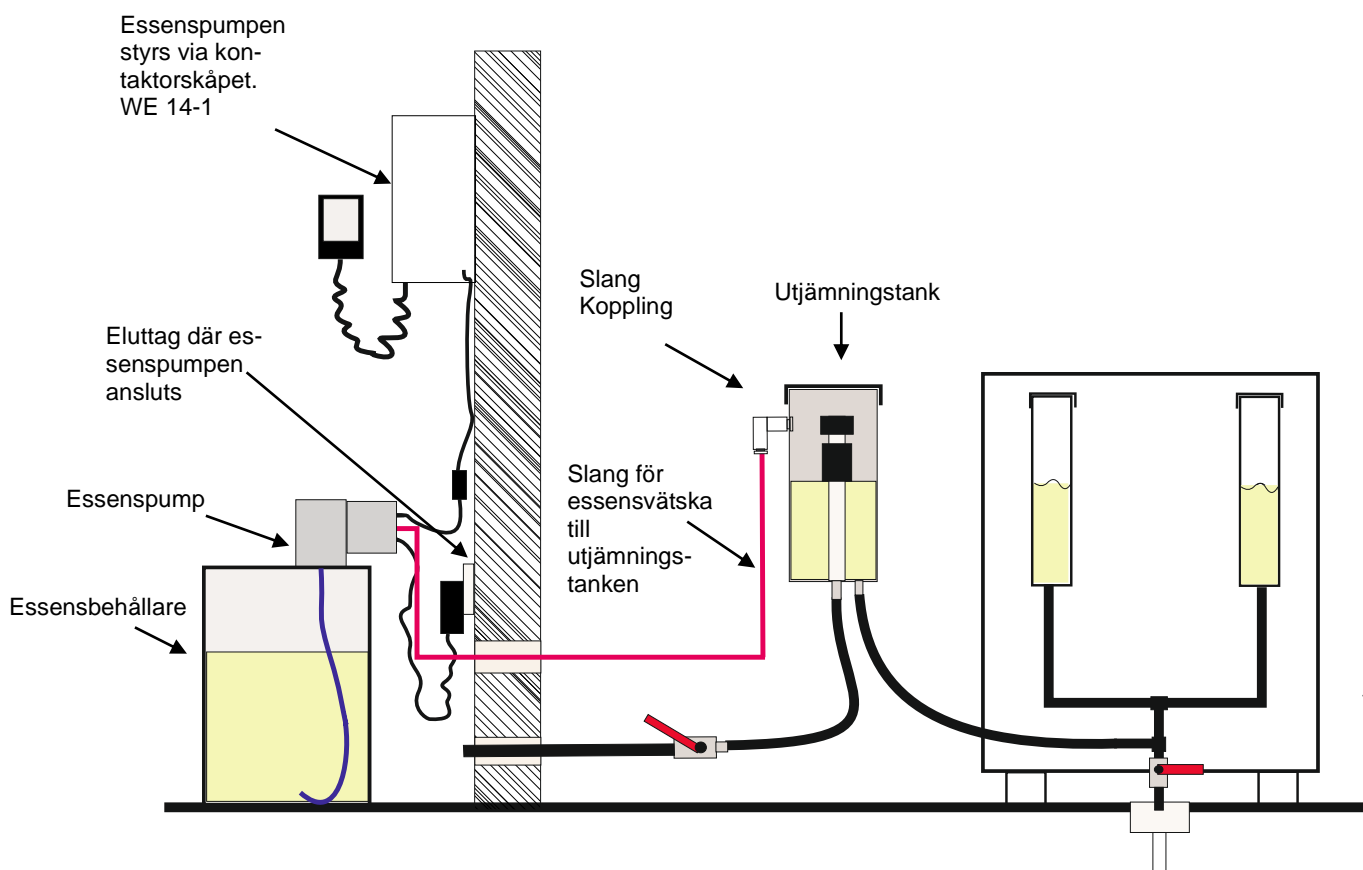

## Behållare för bastustenar, Helo Rok Set

En behållare för keramiska bastustenar kan köpas separat. Vi rekommenderar att man använder keramiska stenare och tillhörande behållare för Helo-WT aggregat i offentliga bastur. När behållarna används blir det lättare att utföra service på aggregaten, eftersom alla stenar kan tas bort på en och samma gång, istället för en i taget.

Det rekommenderas inte att använda keramiska stenar i elvärmare utan en behållare. När stenarna är placerade i en behållare skapas ett bättre luftflöde runt värmeelementen, vilket ökar aggregatets livslängd.

Placera behållarna mellan värmeelementen och fyll med 35 mm-stenplattorna enligt anvisningarna. Täck slutligen över behållarna med små Tetrastenar.

### Antal keramiska stenar som behövs:

Behållarna lämpar sig för 35-mm-stenarna eller för stenar som placeras mellan värmemotstånden.

SKLE/Laava/Octa	<b>7 behållare</b>	= 70 stenplattor = ung. 21 kg (10 st./behållare)
Laava/Octa Helo-WT	<b>5 behållare</b>	= 50 stenplattor = ung. 15 kg (10 st./behållare)
Tetrastenar, små	10 kg	för övertäckning av behållarna.

SKLA/Magma	<b>13 behållare</b>	= 182 stenplattor = ung. 55 kg (14 st./behållare)
Magma Helo-WT	<b>11 behållare</b>	= 154 stenplattor = ung. 46 kg (14 st./behållare)
Tetrastenar, små	20 kg	för övertäckning av behållarna.

Behållare för bastustenar



35 mm-stenar, eller stenar som placeras mellan värmemotstånden.



En installerad behållare i ett aggregat med Tetrastenar ovanpå.

**ROHS****Ympäristönsuojeluun liittyviä ohjeita**

Tämän tuotteen käyttöiän päätyttyä sitä ei saa hävittää normaalin talousjätteen mukana, vaan se on toimitettava sähkö- ja elektroniikkalaitteiden kierrätykseen tarkoitettuun keräyspisteeseen.

Symboli tuotteessa, käyttöohjeessa tai pakkauksessa tarkoittaa sitä.



Valmistusaineet ovat kierrätettävissä merkintänsä mukaan. Käytettyjen laitteiden uudelleenkäytöllä, materiaalien hyödyntämisellä tai muulla uudelleenkäytöllä teet arvokkaan teon ympäristömme hyväksi.

Tuote palautetaan ilman kiuaskiviä ja verhoukiviä kierrätyskeskukseen.

Tietoa kierrätyspaikoista saat kuntasi palvelupisteestä.

**Anvisningar för miljöskydd**

Denna produkt får inte kastas med vanliga hushållsopor när den inte längre används. Istället ska den levereras till en återvinningsplats för elektriska och elektroniska apparater.

Symbolen på produkten, handboken eller förpackningen refererar till detta.



De olika materialen kan återvinnas enligt märkningen på dem. Genom att återanvända, nyttja materialen eller på annat sätt återanvända utsliten utrustning, bidrar du till att skydda vår miljö.

Produkten returneras till återvinningscentralen utan bastusten och eventuell täljstensmantel.

Vänligen kontakta de kommunala myndigheterna för att ta reda på var du hittar närmaste återvinningsplats.

**Instructions for environmental protection**

This product must not be disposed with normal household waste at the end of its life cycle. Instead, it should be delivered to a collecting place for the recycling of electrical and electronic devices.

The symbol on the product, the instruction manual or the package refers to this.



The materials can be recycled according to the markings on them. By reusing, utilising the materials or by otherwise reusing old equipment, you make an important contribution for the protection of our environment. Please note that the product is returned to the recycling centre without any sauna rocks and soapstone cover.

Please contact the municipal administration with enquiries concerning the recycling place.

**Hinweise zum Umweltschutz**

Dieses Produkt darf am Ende seiner Lebensdauer nicht über den normalen Haushaltsabfall entsorgt werden, sondern muss an einem Sammelpunkt für das Recycling von elektrischen und elektronischen Geräten abgegeben werden.

Das Symbol auf dem produkt, der Gebrauchsanleitung oder der Verpackung weist darauf hin.



Die Werkstoffe sind gemäß ihrer Kennzeichnung wiederverwertbar. Mit der Wiederverwendung, der stofflichen Verwertung oder anderen Formen der Verwertung von Altgeräten leisten Sie einen wichtigen Beitrag zum Schutze unserer Umwelt. Dieses Produkt soll ohne Steine und Specksteinmantel an dem Sammelpunkt für Recycling zurückgebracht werden.

Bitte erfragen Sie bei der Gemeindeverwaltung die zuständige Entsorgungsstelle.

# helo

REWARD YOURSELF

## User and installation manual **Helo-WT Laava and Magma**



### Installation

The Helo-WT Laava and Magma heaters are specifically designed for the Helo-WT function. They come with pre-installed water tanks and their internal wiring is designed to only work with the WE 14-1 contactor case and the T2 control panel. Refer to the WE 14-1 contactor case operating manual for more specific wiring instructions.

Please be sure to also look up the installation and safety distances in the user and installation manual for the Laava/Magma heater.

The Helo-WT steam generator units work passively, meaning they do not have their own power supply; the water in the tanks is heated by means of radiation from the heater resistors.

**The external water tank is for adjusting the water surface level**, while the equalising tank has a mechanical adjusting mechanism controlled by a float.

All three tanks are connected to each other and form a set of communicating vessels. The surface adjustment tank, or equalising tank, must be installed at the right height to ensure that the water surface levels of the Helo-WT steam generator tanks are at the optimal height.

The float inside the tank can be adjusted, which changes the amount of water in the tanks.

**Note!** Do not install the equalising tank or adjust the float so that water could overflow from the Helo-WT tanks; the water surface level must be 20 mm below the brim of the Helo-WT tanks. The mark of the equalising tank must be at the height of the heater, and if this is not possible, adjust the float in the equalising tank accordingly. For more information, please refer to the images on the next page.

**A stopcock** must always be installed on the front on the **equalising tank** as this ensures that the system can be shut down for maintenance and flushing. This stopcock must always be open when the sauna is in use.

**Drain cock.** If there is no floor drain under the drain cock, we recommend installing a heat-resistant (silicone) hose or copper pipe from the drain cock to the floor drain. To make flushing the tanks easier, the drain cock can be moved to the end of the hose or pipe near the floor drain.

### Installation of the equalising tank (ET) of the Laava and Magma heaters

The equalising tank has a reference line that is to be installed at the same level with the top of the heater.

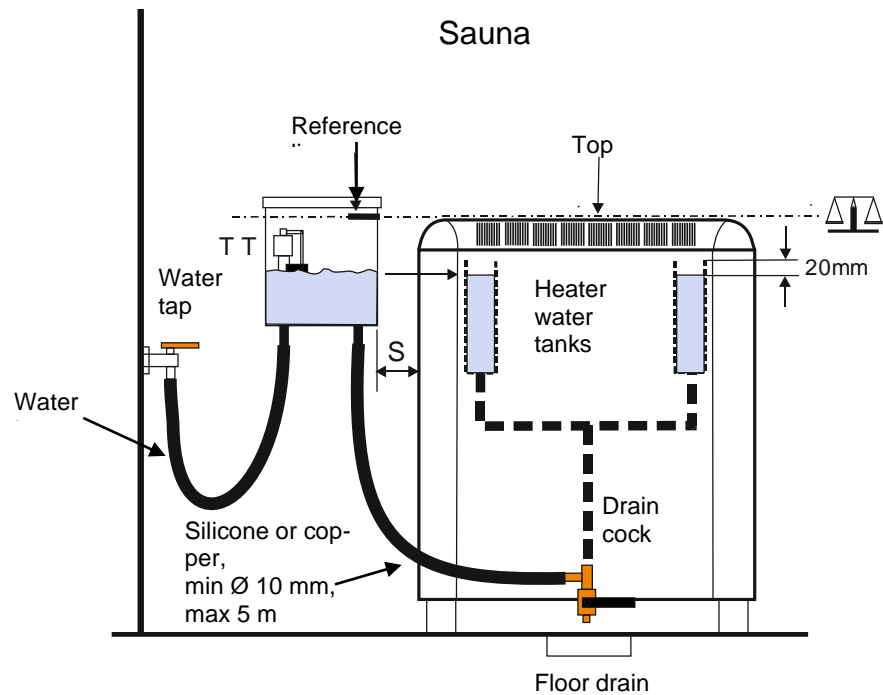

Installation of the equalising tank in the sauna room

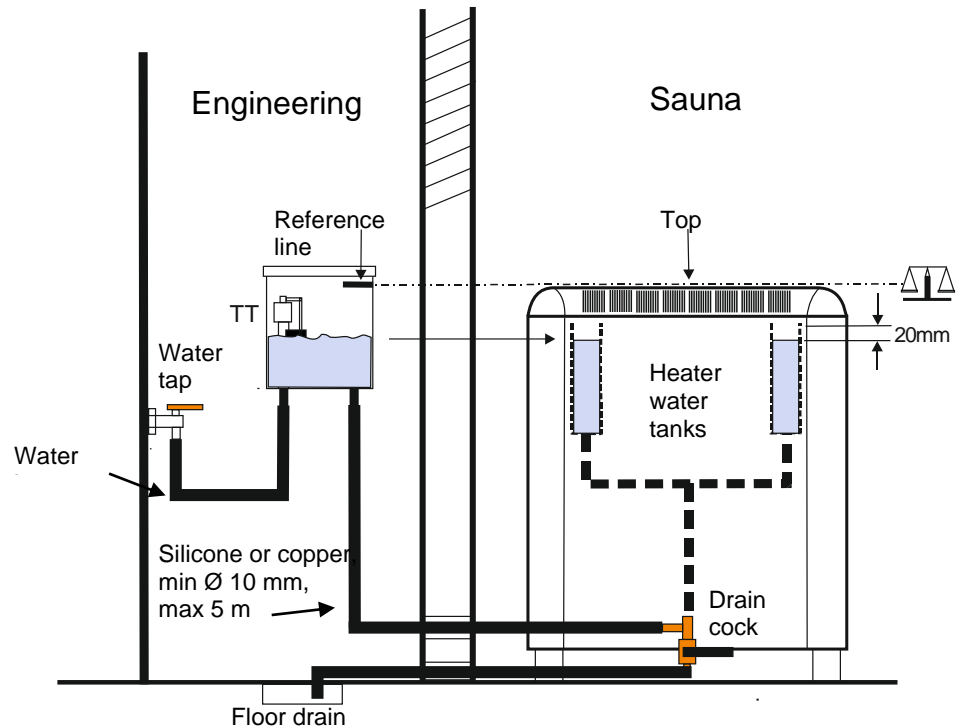

Installation of the equalising tank in the equipment room

## Maintenance of the heater water tanks

There is a drain cock below the front of the heater. This drain cock must be connected to a floor drain to avoid releasing hot water onto the sauna room floor when flushing the system. When the heater is in use, the drain cock must be closed. We recommend flushing the system after each day of use. This flushes away pieces of limescale and prevents them from accumulating on the bottom of the tank. Check the drain hoses periodically for limescale blockages to ensure the tanks drain properly.

### Decalcification.

Unless the property is fitted with a water softener, hard water will cause limescale to collect on the sides and bottom of the tanks relatively quickly.

In a commercial sauna, decalcification must be done every one to four weeks. If the sides of the tank are covered in an opaque (0.5 mm or thicker) layer of limescale, the tanks must be decalcified.

Decalcification is always done when necessary, and the frequency depends on how often the sauna is used and how hard the water is. The easiest way to check the tanks for limescale is to lift off the lids once every week to see if there is limescale build-up on the sides and bottom of the tank.

We recommend using food grade citric acid for decalcification of the tanks.

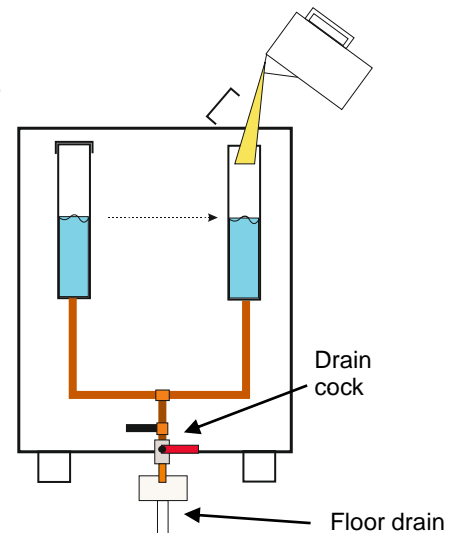

### Decalcification using citric acid:

- Mix one sachet (50 g) of citric acid in 0.5 litres of warm water per tank and pour the mixture into a tank filled with warm water.
- Leave for 60 minutes, then flush and rinse tanks a couple of times after this.
- Pick or vacuum pieces of limescale out of the tanks.

### Basic maintenance tasks:

It is good to do these tasks every day when cleaning the sauna room.

### NOTE: Water coming out of the drain cock may be scalding hot.

- Leave the stop cock of incoming water open.
- Open the drain cock and leave it open for 10–15 minutes. This will allow you to rinse each tank effectively.
- Close the drain cock.
- The system will fill up the tanks on its own and it will be ready for use in a moment.
- The stop cock of incoming water can be closed overnight.

### Daily tasks:

Open the stop cock of incoming water (if it was closed overnight).

In the equipment room, check that the essence container is not empty. (If an essence pump has been installed.)

If the container is less than half full, add more concentrate and water in a 1:20 ratio.

### Weekly tasks:

Make sure there is enough essence concentrate left. (If an essence pump has been installed.)

Look into the tanks to check them for limescale. If necessary, plan when to decalcify the tanks or carry out other tasks.

### Once a month:

Look into the space reserved for the stones to make sure there are enough stones to cover the heating elements. If you notice any broken stones, pick out the pieces and replace the broken ones with new stones.

As the heater is warming up, check the heating elements to see if they all are red. If not, contact the maintenance department.



## Use and installation of the essence pump

The essence pump is a convenient accessory for automatic injection of essence into a Helo-WT sauna. The adjustable dosing pump injects small amounts of the diluted essence from a plastic container into the equalising tank from where it will make its way into the Helo-WT tanks. The boiling water in the Helo-WT tanks generates steam in the sauna room, engulfing it in the selected scent.

This creates an independently operating fragrant sauna. The T2 controller and the WE-14 contactor case start the pump when the heater is turned on.

The essence pump along with its container are installed outside the sauna room. A plastic tube is connected between the pump and a connector that will be installed to the equalising tank.

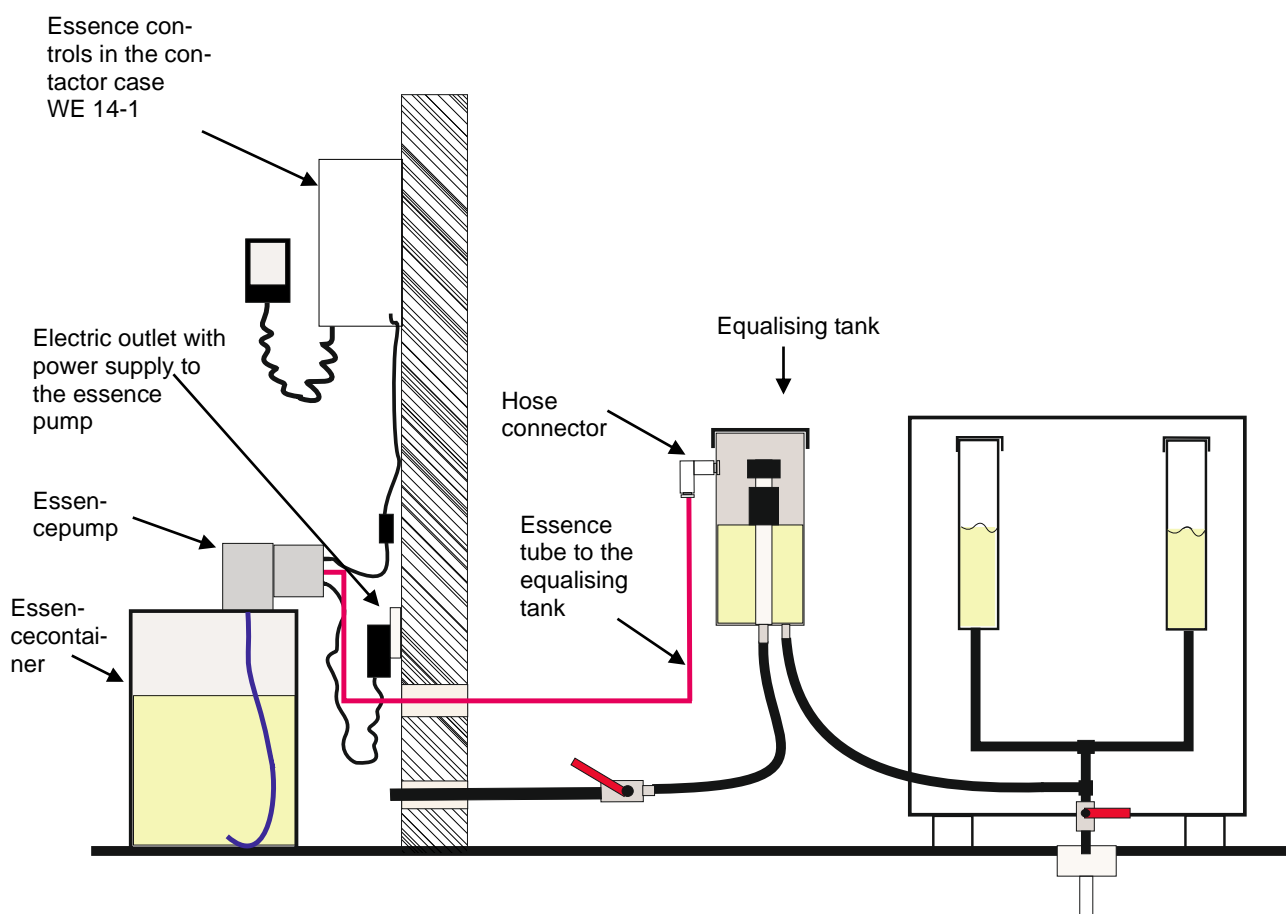

### Heater stone containers, Helo Rok Set

A container for ceramic stones can be purchased separately. We recommend using ceramic stones and containers for Helo-WT heaters used in commercial saunas. The containers make it easier to service the heaters, as all stones can be removed in one go, rather than individually.

It is not recommended to use ceramic stones in electric heaters without a container. Keeping the stones in a container improves air flow around the heating elements, increasing the service life.

Place the containers between the heating elements and fill with the 35 mm discs as per the instructions. Cover the containers with small Tetra stones.

#### The number of ceramic stones needed:

The containers are suitable for the 35 mm discs, or the 'resistor gap stones'.

SKLE/Laava/Octa	<b>7 containers</b>	= 70 discs	= approx. 21 kg (10 pcs/container)
Laava/Octa Helo-WT	<b>5 containers</b>	= 50 discs	= approx. 15 kg (10 pcs/container)
Tetra, small	10 kg to cover the containers.		
SKLA/Magma	<b>13 containers</b> = 182 discs = approx. 55 kg (14 pcs/container)		
Magma Helo-WT	<b>11 containers</b> = 154 discs = approx. 46 kg (14 pcs/container)		
Tetra, small	20 kg to cover the containers.		

Heater stone container



35 mm discs, or "resistor gap stones".



A container installed in a heater with Tetra stones on top.

**ROHS**

**Ympäristönsuojeluun liittyviä ohjeita**

Tämän tuotteen käyttöön päätyttyä sitä ei saa hävittää normaalin talousjätteen mukana, vaan se on toimitettava sähkö- ja elektroniikkalaitteiden kierrätykseen tarkoitettuun keräyspisteeseen.

Symboli tuotteessa, käyttöohjeessa tai pakkauksessa tarkoittaa sitä.



Valmistusaineet ovat kierrätettävissä merkintänsä mukaan. Käytettyjen laitteiden uudelleenkäytöllä, materiaalien hyödyntämisellä tai muulla uudelleenkäytöllä teet arvokkaan teon ympäristömme hyväksi. Tuote palautetaan ilman kiuaskiviä ja verhoukiviä kierrätyskeskukseen.

Tietoa kierrätyspaikoista saat kuntasi palvelupisteestä.

**Anvisningar för miljöskydd**

Denna produkt får inte kastas med vanliga hushållssopor när den inte längre används. Istället ska den levereras till en återvinningsplats för elektriska och elektroniska apparater.

Symbolen på produkten, handboken eller förpackningen refererar till detta.



De olika materialen kan återvinnas enligt märkningen på dem. Genom att återanvända, nyttja materialen eller på annat sätt återanvända utsliten utrustning, bidrar du till att skydda vår miljö. Produkten returneras till återvinningscentralen utan bastusten och eventuell täljstensmantel.

Vänligen kontakta de kommunala myndigheterna för att ta reda på var du hittar närmaste återvinningsplats.

**Instructions for environmental protection**

This product must not be disposed with normal household waste at the end of its life cycle. Instead, it should be delivered to a collecting place for the recycling of electrical and electronic devices.

The symbol on the product, the instruction manual or the package refers to this.



The materials can be recycled according to the markings on them. By reusing, utilising the materials or by otherwise reusing old equipment, you make an important contribution for the protection of our environment. Please note that the product is returned to the recycling centre without any sauna rocks and soapstone cover.

Please contact the municipal administration with enquiries concerning the recycling place.

**Hinweise zum Umweltschutz**

Dieses Produkt darf am Ende seiner Lebensdauer nicht über den normalen Haushaltsabfall Entsorgt werden, sondern muss an einem Sammelpunkt für das Recycling von elektrischen und elektronischen Geräten abgegeben werden.

Das Symbol auf dem produkt, der Gebrauchsanleitung oder der Verpackung weist darauf hin.



Die Werkstoffe sind gemäß ihrer Kennzeichnung wiederverwertbar. Mit der Wiederverwendung, der stofflichen Verwertung oder anderen Formen der Verwertung von Altgeräten leisten Sie einen wichtigen Beitrag zum Schutze unserer Umwelt. Dieses Produkt soll ohne Steine und Specksteinmantel an dem Sammelpunkt für Recycling zurückgebracht werden.

Bitte erfragen Sie bei der Gemeindeverwaltung die zuständige Entsorgungsstelle.

## Montage- und Bedienungsanleitung **Helo-WT Laava und Magma**



### Montage

Die Öfen Helo-WT Laava und Magma wurden speziell im Hinblick auf den Helo-WT Einsatz entwickelt. Sie werden mit vorinstallierten Wassertanks geliefert und ihre interne Beschaltung ist auf den Einsatz mit dem Schützgehäuse WE 14-1 und dem Steuergerät T2 ausgelegt. Genauere Anweisungen zur Beschaltung finden Sie im Bedienungshandbuch des Schützgehäuses WE 14-1.

Bitte lesen Sie auch die Angaben zu den Montage- und Sicherheitsabständen in der Montage- und Bedienungsanleitung des Laava/Magma-Ofens.

Die Helo-WT Dampferzeuger arbeiten passiv, das heißt, sie verfügen über keine eigene Stromversorgung. Das Wasser in den Tanks wird durch die Abstrahlung der Heizwiderstände erhitzt.

**Der externe Wassertank dient der Anpassung des Wasseroberflächenpegels**, während der Ausgleichstank mit einem auf einem Schwimmer beruhenden mechanischen Einstellmechanismus ausgestattet ist.

Alle drei Tanks sind miteinander verbunden und stehen in gegenseitiger Kommunikation. Der Oberflächenanpassungstank, oder Ausgleichstank, muss in der richtigen Höhe montiert werden, damit die Wasseroberfläche der Helo-WT Dampferzeugertanks in der optimalen Höhe liegt.

Der Schwimmer im Tank kann eingestellt werden. Er beeinflusst die Wassermenge in den Tanks.

**Hinweis!** Achten Sie bei der Montage des Ausgleichstanks und bei der Einstellung des Schwimmers darauf, dass das Wasser in den Helo-WT Tanks nicht überlaufen kann. Die Wasseroberfläche muss sich 20 mm unterhalb des Randes des Helo-WT Tanks befinden. Die Markierung des Ausgleichstanks muss auf Höhe des Ofens liegen. Ist dies nicht umsetzbar, muss der Schwimmer im Ausgleichstank entsprechend eingestellt werden. Weitere Informationen hierzu finden Sie in den Bildern auf der nächsten Seite.

Vorne am **Ausgleichstank** muss immer ein **Absperrhahn** montiert sein, damit das System für Wartungsmaßnahmen und zur Spülung abgeschaltet werden kann. Dieser Absperrhahn muss während der Nutzung der Sauna immer offen stehen.

**Ablasshahn.** Liegt unterhalb des Ablasshahns kein Bodenabfluss, empfehlen wir die Montage eines hitzebeständigen (Silikon-) Schlauchs oder eines Kupferrohrs vom Ablasshahn zum Abfluss im Boden. Zur Erleichterung des Durchspülens der Tanks kann der Ablasshahn an das Ende des Schlauchs bzw. des Rohrs nahe dem Bodenabfluss verlegt werden.

### Montage des Ausgleichstanks (ET) der Öfen Laava und Magma

Der Ausgleichstank verfügt über eine Markierung, die auf Höhe der Oberseite des Ofens liegen muss.

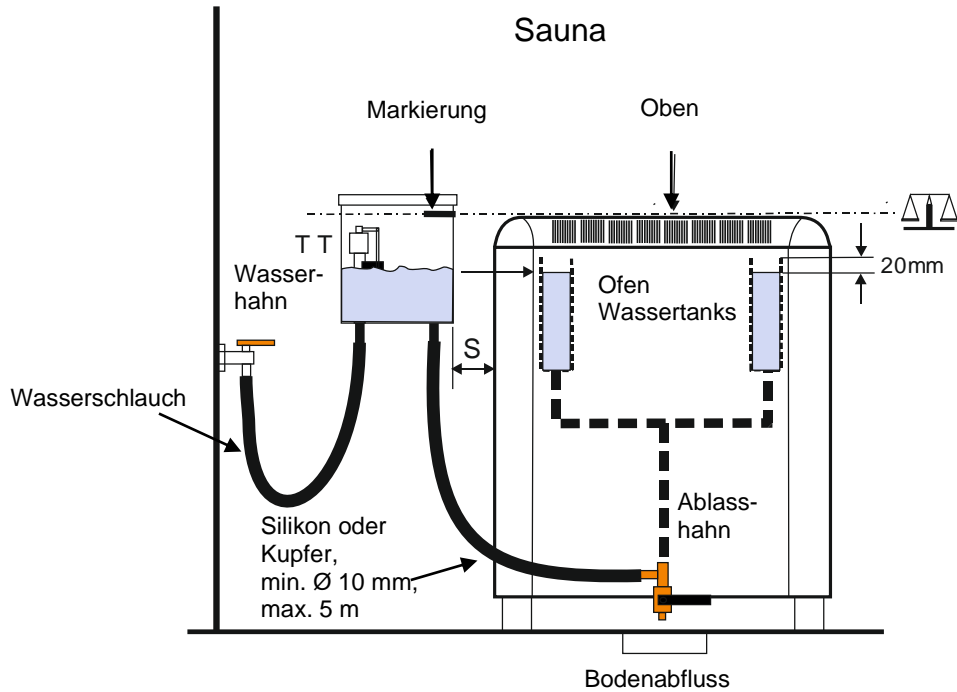

Montage des Ausgleichstanks in der Saunakabine

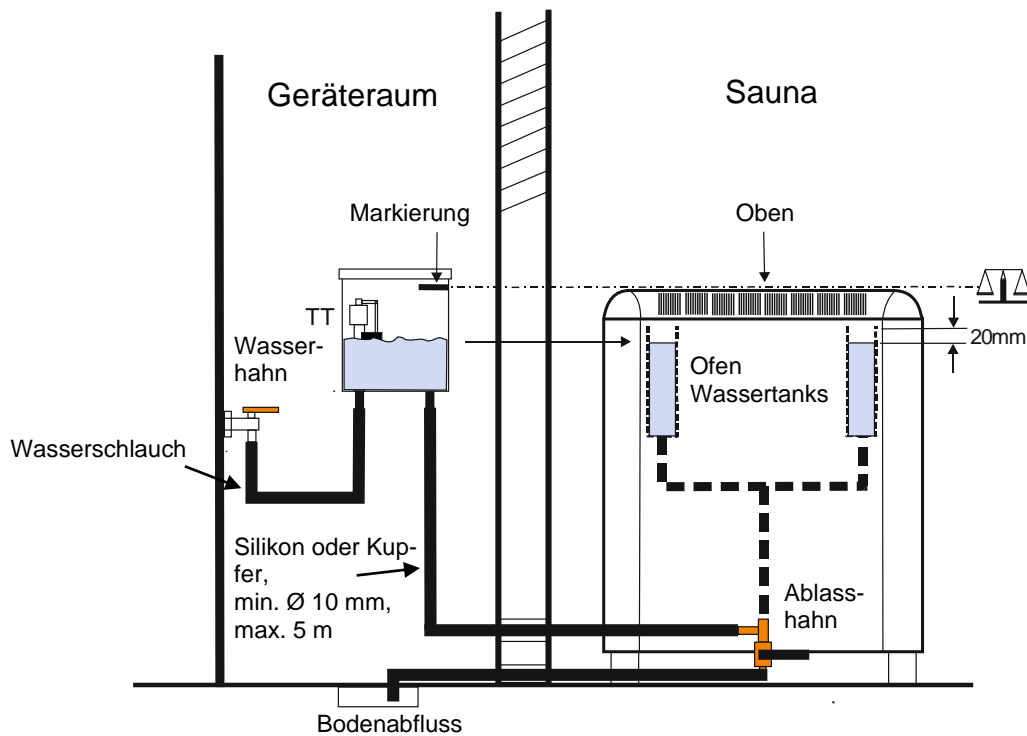

Montage des Ausgleichstanks im Geräteraum

## Wartung der Ofenwassertanks

Unterhalb der Vorderseite des Ofens befindet sich ein Ablasshahn. Dieser Ablasshahn muss an einen Bodenablauf angeschlossen sein, damit beim Durchspülen des Systems kein heißes Wasser auf den Boden der Saunakabine gelangt. Wird der Ofen benutzt, muss der Ablasshahn geschlossen sein.

Wir empfehlen, das System nach jedem Nutzungstag durchzuspülen. Dadurch werden Kalkablagerungen ausgespült und können sich nicht unten im Tank ansammeln. Prüfen Sie regelmäßig, ob die Ablassschläuche durch Kalkablagerungen verstopft sind, damit das Ablassen der Tanks ordnungsgemäß funktioniert.

### Entkalkung.

Wenn das Gebäude nicht mit einer Wasserenthärtungsanlage ausgestattet ist, verursacht hartes Wasser relativ kurzfristig die Ablagerung von Kalk an den Seiten und am Boden der Tanks.

In einer kommerziell betriebenen Sauna muss die Entkalkung alle ein bis vier Wochen durchgeführt werden. Sind die Tankseiten mit einer undurchsichtigen Schicht (0,5 mm oder dicker) aus Kalkablagerungen bedeckt, müssen die Tanks entkalkt werden.

Die Entkalkung wird jeweils bei Bedarf durchgeführt. Die Häufigkeit hängt davon ab, wie oft die Sauna verwendet wird und wie hart das Wasser ist. Die einfachste Methode zur Überprüfung der Tanks auf Kalkablagerungen besteht darin, einmal pro Woche den Deckel abzunehmen und nachzusehen, ob sich an den Seiten und am Boden des Tanks Kalkablagerungen gebildet haben.

Wir empfehlen zur Entkalkung der Tanks Zitronensäure in Lebensmittelqualität.

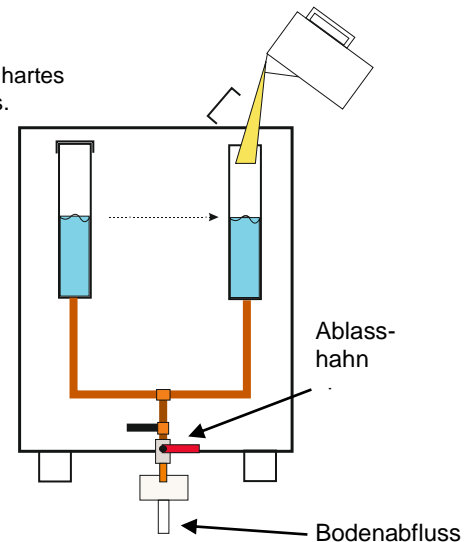

### Entkalken mit Zitronensäure:

- Vermischen Sie pro Tank einen Beutel (50 g) Zitronensäure mit 0,5 Litern warmem Wasser und schütten Sie die Mischung in einen mit warmem Wasser gefüllten Tank.
- Warten Sie 60 Minuten, lassen Sie den Tank ab und spülen Sie ihn danach mehrere Male aus.
- Nehmen oder saugen Sie Kalkstücke aus den Tanks.

### Grundlegende Wartung:

Diese Maßnahmen sollte man jeden Tag bei der Reinigung der Saunakabine durchführen.

### HINWEIS: Das Wasser, das aus dem Ablasshahn kommt, kann siedend heiß sein.

- Lassen Sie den Wasserzulaufhahn geöffnet.
- Öffnen Sie den Ablasshahn und lassen Sie ihn 10-15 Minuten lang offen stehen. Auf diese Weise können Sie jeden Tank wirksam durchspülen.
- Schließen Sie den Ablasshahn.
- Das System füllt die Tanks selbsttätig und ist nach kurzer Zeit wieder einsatzbereit.
- Der Absperrhahn für den Wasserzulauf kann über Nacht geschlossen werden.

### Tägliche Maßnahmen:

Öffnen Sie den Wasserzulaufhahn (falls er über Nacht geschlossen war).

Prüfen Sie im Geräteraum, dass der Essenzbehälter nicht leer ist (falls eine Essenzpumpe installiert ist).

Ist der Behälter weniger als halb voll, füllen Sie Konzentrat und Wasser im Verhältnis 1:20 nach.

### Wöchentliche Maßnahmen:

Stellen Sie sicher, dass noch ausreichend Essenzkonzentrat vorhanden ist (falls eine Essenzpumpe installiert ist).

Sehen Sie in den Tanks nach, ob sich dort Kalkablagerungen gebildet haben. Planen Sie, falls erforderlich, die Entkalkung der Tanks oder die Durchführung anderer Maßnahmen.

### Einmal monatlich:

Sehen Sie in dem für die Steine reservierten Bereich nach, ob genügend Steine vorhanden sind, um die Heizelemente zu bedecken. Wenn Sie zerbrochene Steine sehen, nehmen Sie die Stücke heraus und ersetzen Sie die zerbrochenen Steine durch neue Steine.

Prüfen Sie während sich der Ofen erwärmt, ob alle Heizelemente rot sind. Ist dies nicht der Fall, wenden Sie sich an die Wartungsabteilung.

## Verwendung und Montage der Essenzpumpe

Die Essenzpumpe ist eine praktische Vorrichtung zum automatischen Einspritzen von Essenz in eine Helo-WT Sauna. Die einstellbare Dosierpumpe spritzt kleine Mengen verdünnter Essenz aus einem Plastikbehälter in den Ausgleichstank. Von dort gelangt die Essenz in die Helo-WT Tanks. Das kochende Wasser in den Helo-WT Tanks erzeugt Dampf in der Saunakabine und erfüllt sie mit dem ausgewählten Duft.

Auf diese Weise entsteht eine autonom arbeitende Duftsauna. Die Steuerung T2 und das Schützgehäuse WE-14 starten die Pumpe, wenn der Ofen eingeschaltet wird.

Die Essenzpumpe und ihr Behälter werden außerhalb der Saunakabine montiert. Ein Plastikschlauch wird zwischen Pumpe und einem Anschluss montiert, der am Ausgleichstank angebracht wird.

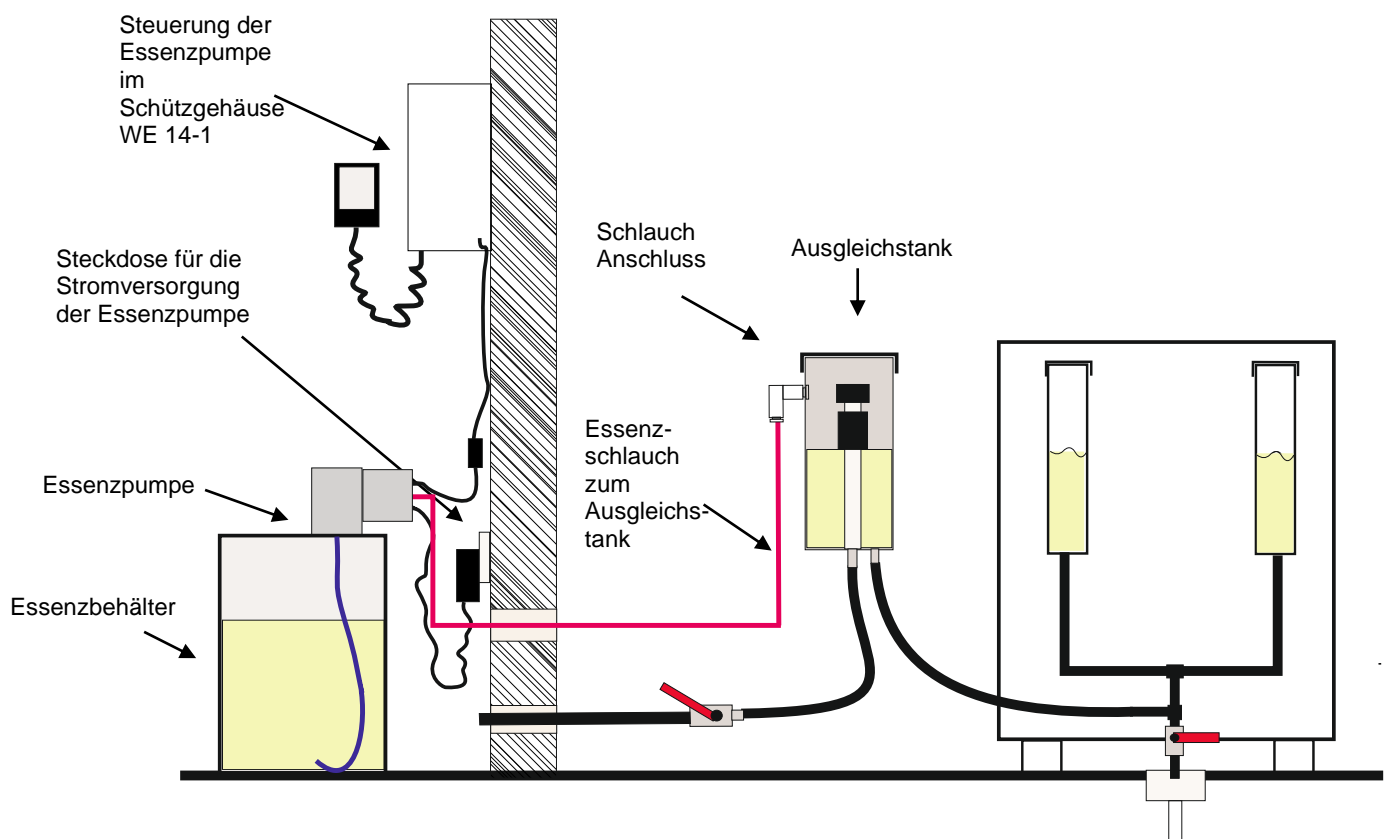

## Ofensteinbehälter, Helo Rok Set

Ein Behälter für Keramiksteine kann separat erworben werden. Wir empfehlen die Verwendung von Keramiksteinen und Behältern für Helo-WT Öfen in kommerziellen Saunas. Die Behälter erleichtern die Wartung der Öfen, weil die Steine nicht einzeln, sondern alle gemeinsam in einem Arbeitsgang herausgenommen werden können.

Es wird nicht empfohlen, in Elektroöfen Keramiksteine ohne Behälter zu verwenden. Die Verwendung der Steine in einem Behälter verbessert den Luftfluss um die Heizelemente und verlängert die Lebensdauer.

Stellen Sie die Behälter zwischen die Heizelemente und befüllen Sie sie gemäß der Anleitung mit 35-mm-Scheiben. Decken Sie die Behälter mit kleinen Tetra-Steinen ab.

### Die benötigte Anzahl an Keramiksteinen:

Die Behälter sind passend für die 35-mm-Scheiben für die Zwischenräume zwischen den Heizwiderständen.

SKLE/Laava/Octa	<b>7 Behälter</b>	= 70 Scheiben	= ca. 21 kg (10 Stk./Behälter)
Laava/Octa Helo-WT	<b>5 Behälter</b>	= 50 Scheiben	= ca. 15 kg (10 Stk./Behälter)
Tetra, klein	10 kg zur Abdeckung der Behälter.		

SKLA/Magma	<b>13 Behälter</b>	= 182 Scheiben	= ca. 55 kg (14 Stk./Behälter)
Magma Helo-WT	<b>11 Behälter</b>	= 154 Scheiben	= ca. 46 kg (14 Stk./Behälter)
Tetra, klein	20 kg zur Abdeckung der Behälter.		

Ofensteinbehälter



35-mm-Scheiben oder „Steine für die Zwischenräume zwischen den Heizwiderständen“.



Ein im Ofen montierter Behälter mit aufgelegten Tetra-Steinen.



## ROHS

### Ympäristönsuojeluun liittyviä ohjeita

Tämän tuotteen käyttöiän päätyttyä sitä ei saa hävittää normaalin talousjätteen mukana, vaan se on toimitettava sähkö- ja elektroniikkalaitteiden kierrätykseen tarkoitettuun keräyspisteeseen.

Symboli tuotteessa, käyttöohjeessa tai pakkauksessa tarkoittaa sitä.



Valmistusaineet ovat kierrätettävissä merkintänsä mukaan. Käytettyjen laitteiden uudelleenkäytöllä, materiaalien hyödyntämisellä tai muulla uudelleenkäytöllä teet arvokkaan teon ympäristömme hyväksi. Tuote palautetaan ilman kiusakiviä ja verhoukiviä kierrätyskeskukseen.

Tietoa kierrätyspaikoista saat kuntasi palvelupisteestä.

### Anvisningar för miljöskydd

Denna produkt får inte kastas med vanliga hushållssopor när den inte längre används. Istället ska den levereras till en återvinningsplats för elektriska och elektroniska apparater.

Symbolen på produkten, handboken eller förpackningen refererar till detta.



De olika materialen kan återvinnas enligt märkningen på dem. Genom att återanvända, nyttja materialen eller på annat sätt återanvända utsliten utrustning, bidrar du till att skydda vår miljö.

Produkten returneras till återvinningscentralen utan bastusten och eventuell täljstensmantel.

Vänligen kontakta de kommunala myndigheterna för att ta reda på var du hittar närmaste återvinningsplats.

### Instructions for environmental protection

This product must not be disposed with normal household waste at the end of its life cycle. Instead, it should be delivered to a collecting place for the recycling of electrical and electronic devices.

The symbol on the product, the instruction manual or the package refers to this.



The materials can be recycled according to the markings on them. By reusing, utilising the materials or by otherwise reusing old equipment, you make an important contribution for the protection of our environment. Please note that the product is returned to the recycling centre without any sauna rocks and soapstone cover.

Please contact the municipal administration with enquiries concerning the recycling place.

### Hinweise zum Umweltschutz

Dieses Produkt darf am Ende seiner Lebensdauer nicht über den normalen Haushaltsabfall entsorgt werden, sondern muss an einem Sammelpunkt für das Recycling von elektrischen und elektronischen Geräten abgegeben werden.

Das Symbol auf dem produkt, der Gebrauchsanleitung oder der Verpackung weist darauf hin.



Die Werkstoffe sind gemäß ihrer Kennzeichnung wiederverwertbar. Mit der Wiederverwendung, der stofflichen Verwertung oder anderen Formen der Verwertung von Altgeräten leisten Sie einen wichtigen Beitrag zum Schutze unserer Umwelt. Dieses Produkt soll ohne Steine und Specksteinmantel an dem Sammelpunkt für Recycling zurückgebracht werden.

Bitte erfragen Sie bei der Gemeindeverwaltung die zuständige Entsorgungsstelle.

## Manuel d'installation et d'utilisation de **Helo-WT Laava et Magma**



### Installation

Les chauffe-saunas Helo-WT Laava et Magma sont conçus spécialement pour la fonction Helo-WT. Ils sont dotés de cuves d'eau préinstallées et leur câblage interne est conçu pour ne fonctionner qu'avec le boîtier de contacteur WE 14-1 et le panneau de commande T2. Reportez-vous aux instructions spécifiques de câblage du manuel de fonctionnement du boîtier de contacteur WE 14-1.

Veillez à vérifier également les distances d'installation et de sécurité dans le manuel d'installation et d'utilisation du chauffe-sauna Laava/Magma.

Le générateur de vapeur Helo-WT fonctionne de manière passive, ce qui signifie qu'il ne possède pas d'alimentation propre. L'eau des cuves est chauffée grâce au rayonnement émis par les résistances du chauffe-sauna.

**La cuve d'eau externe sert à ajuster le niveau de la surface de l'eau** alors que la cuve de régulation est dotée d'un système d'ajustement mécanique contrôlé par flotteur.

Les trois cuves sont reliées entre elles et forment un ensemble de récipients communicants. La cuve d'ajustement de la surface, ou cuve de régulation, doit être installée à la bonne hauteur pour garantir que les niveaux de surface de l'eau dans les cuves du générateur Helo-WT sont à une hauteur optimale.

Il est possible de régler le flotteur dans la cuve, ce qui modifie la quantité d'eau dans les cuves.

**Remarque !** N'installez pas la cuve de régulation et ne réglez pas le flotteur de sorte que l'eau puisse déborder des cuves Helo-WT. Le niveau de la surface de l'eau doit se trouver 20 mm en dessous du bord des cuves Helo-WT. La marque de la cuve de régulation doit se trouver à hauteur du chauffe-sauna. Si ce n'est pas possible, réglez le flotteur de la cuve de régulation en conséquence. Pour plus d'informations, reportez-vous aux schémas à la page suivante.

**Un robinet d'arrêt** doit toujours être installé à l'avant de la **cuve de régulation**, ce qui permet de fermer le système pour la maintenance et la vidange. Ce robinet d'arrêt doit toujours être ouvert lorsque le sauna est en cours d'utilisation.

**Robinet de vidange.** Si le siphon de sol ne se trouve pas sous le robinet de vidange, nous vous recommandons d'installer un flexible thermorésistant (en silicone) ou un tuyau en cuivre entre le robinet de vidange et le siphon de sol. Pour faciliter la vidange des cuves, il est possible de placer le robinet de vidange à l'extrémité du flexible ou du tuyau près du siphon de sol.

### Installation de la cuve de régulation (RC) des chauffe-saunas Laava et Magma

La cuve de régulation possède une ligne de référence qui doit être installée au même niveau que la partie supérieure du chauffe-sauna.

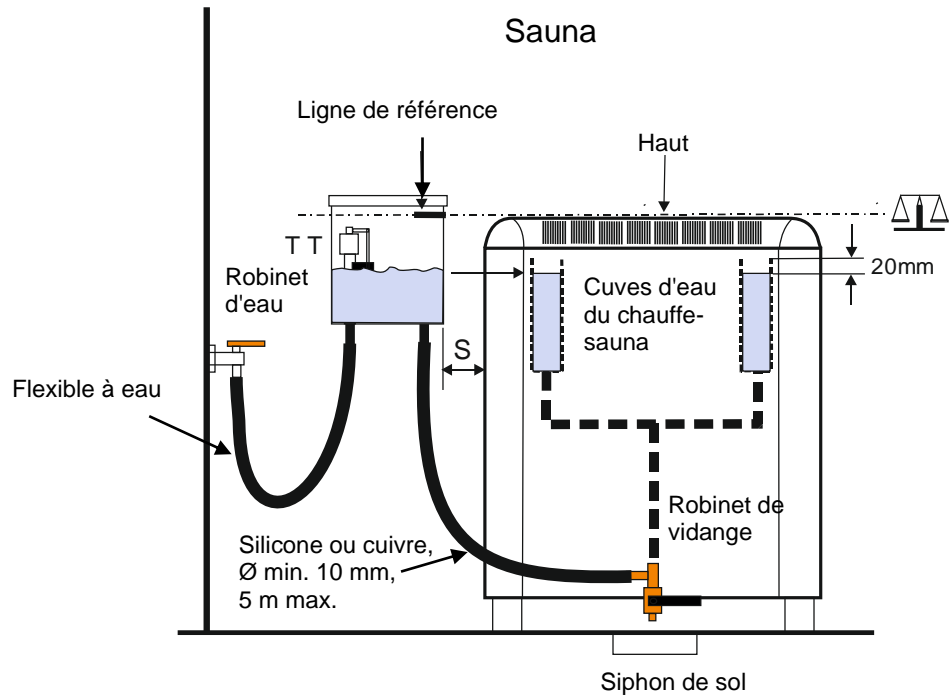

Installation de la cuve de régulation dans la cabine de sauna

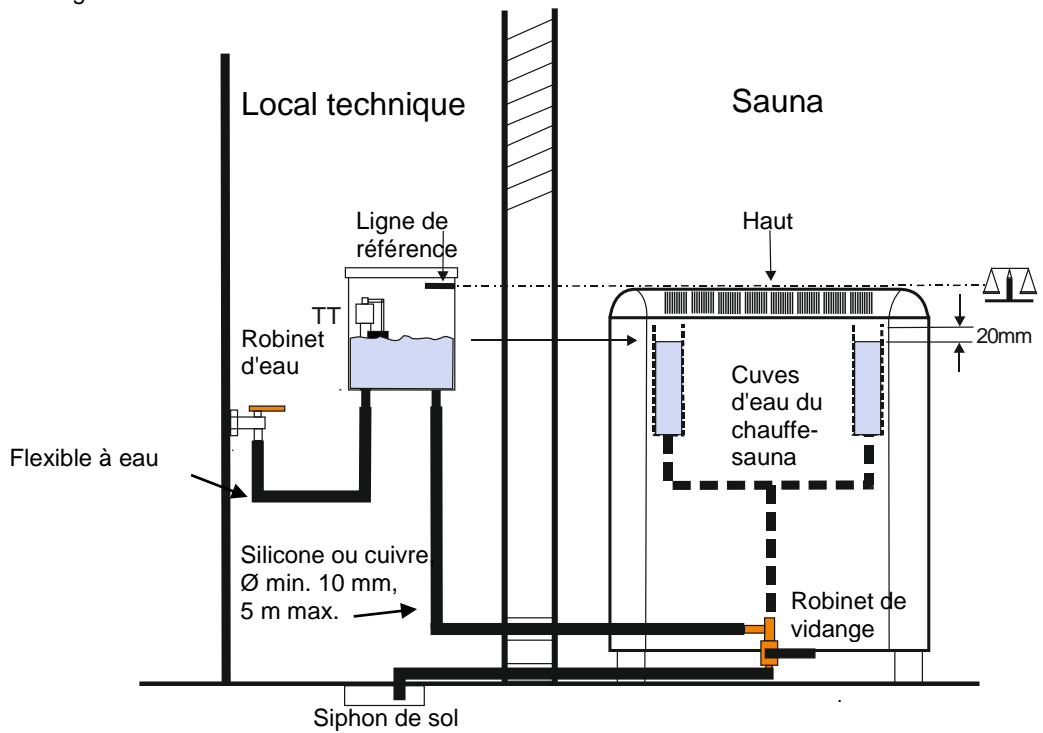

Installation de la cuve de régulation dans le local technique

## Maintenance des cuves d'eau du chauffe-sauna

Un robinet de vidange se trouve sous l'avant du chauffe-sauna. Ce robinet de vidange doit être relié à un siphon de sol pour éviter de répandre de l'eau chaude sur le sol de la cabine de sauna lors de la vidange du système. Le robinet de vidange doit être fermé lorsque le chauffe-sauna est en cours d'utilisation.

Nous vous recommandons de vidanger le système après chaque journée d'utilisation. Cela permet d'évacuer des morceaux de calcaire et évite leur accumulation au fond de la cuve. Vérifiez régulièrement que les flexibles de vidange ne sont pas obstrués par le calcaire afin d'assurer la bonne vidange des cuves.

### Détartrage

À l'exception des habitations équipées d'un adoucisseur d'eau, l'eau dure entraîne l'accumulation de calcaire sur les parois et au fond des cuves assez rapidement.

Pour un sauna commercial, le détartrage doit être effectué toutes les quatre semaines. Si les parois de la cuve sont recouvertes d'une couche de calcaire opaque (0,5 mm d'épaisseur ou plus), celle-ci doit être détartrée.

Le détartrage doit toujours être effectué chaque fois que cela est nécessaire. La fréquence dépend du niveau d'utilisation du sauna et de la dureté de l'eau. La manière la plus facile de vérifier la présence de calcaire dans les cuves est de retirer les couvercles une fois par semaine pour constater si du calcaire se dépose sur les parois et le fond des cuves.

Nous vous recommandons d'utiliser de l'acide citrique de qualité alimentaire pour détartrer les cuves.

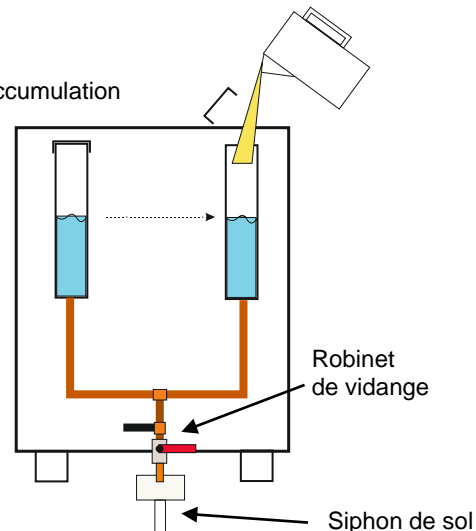

### Détartrage à l'aide d'acide citrique :

- Mélangez un sachet (50 g) d'acide citrique dans 0,5 litre d'eau chaude par cuve et versez le mélange dans la cuve remplie d'eau chaude.
- Laissez agir 60 minutes, puis vidangez et rincez les cuves plusieurs fois après l'opération.
- Retirez ou aspirez les morceaux de calcaire des cuves.

### Tâches de maintenance de base :

Prenez la bonne habitude d'effectuer ces tâches quotidiennement lorsque vous nettoyez la cabine de sauna.

### REMARQUE : L'eau évacuée par le robinet de vidange peut être brûlante.

- Laissez le robinet d'arrêt de l'arrivée d'eau ouvert.
- Ouvrez le robinet de vidange et laissez-le ouvert pendant 10 à 15 minutes. Cela vous permettra de rincer chaque cuve efficacement.
- Fermez le robinet de vidange.
- Le système remplira les réservoirs automatiquement et sera rapidement prêt à être utilisé.
- Il est possible de fermer le robinet d'arrêt de l'arrivée d'eau pendant la nuit.

### Tâches quotidiennes :

Ouvrez le robinet d'arrêt de l'arrivée d'eau (s'il a été fermé pendant la nuit).

Dans le local technique, vérifiez que le réservoir de parfum n'est pas vide, dans le cas où une pompe à parfum a été installée. Si le réservoir est rempli à moins de la moitié, ajoutez du concentré et de l'eau en respectant la proportion 1:20.

### Tâches hebdomadaires :

Assurez-vous qu'il reste suffisamment de concentré de parfum, dans le cas où une pompe à parfum a été installée.

Vérifiez la présence de calcaire dans les cuves. Si nécessaire, planifiez un détartrage des cuves ou effectuez d'autres tâches.

### Une fois par mois :

Regardez dans l'espace réservé aux pierres afin de vous assurer qu'il y a assez de pierres pour recouvrir les éléments chauffants. Si vous remarquez des pierres cassées, retirez les morceaux et remplacez-les par de nouvelles pierres.

Lorsque le chauffe-sauna est en chauffe, vérifiez que les éléments chauffants sont tous rouges. Si ce n'est pas le cas, contactez le département de maintenance.

## Installation et utilisation de la pompe à parfum

La pompe à parfum est un accessoire pratique qui permet d'injecter automatiquement du parfum dans un sauna Helo-WT. La pompe dosable injecte de petites quantités du parfum dilué se trouvant dans un réservoir en plastique vers la cuve de régulation où il est ensuite acheminé dans les cuves Helo-WT. L'eau en ébullition des cuves Helo-WT génère de la vapeur dans la cabine de sauna qui est envoyée dans le parfum sélectionné.

Cela crée un sauna parfumé fonctionnant de manière indépendante. Le panneau de commande T2 et le boîtier de contacteur WE-14 démarrent la pompe lorsque le chauffe-sauna est mis en marche.

La pompe à parfum et son réservoir sont installés à l'extérieur de la cabine de sauna. Un tube en plastique raccorde la pompe à un connecteur qui sera installé sur la cuve de régulation.

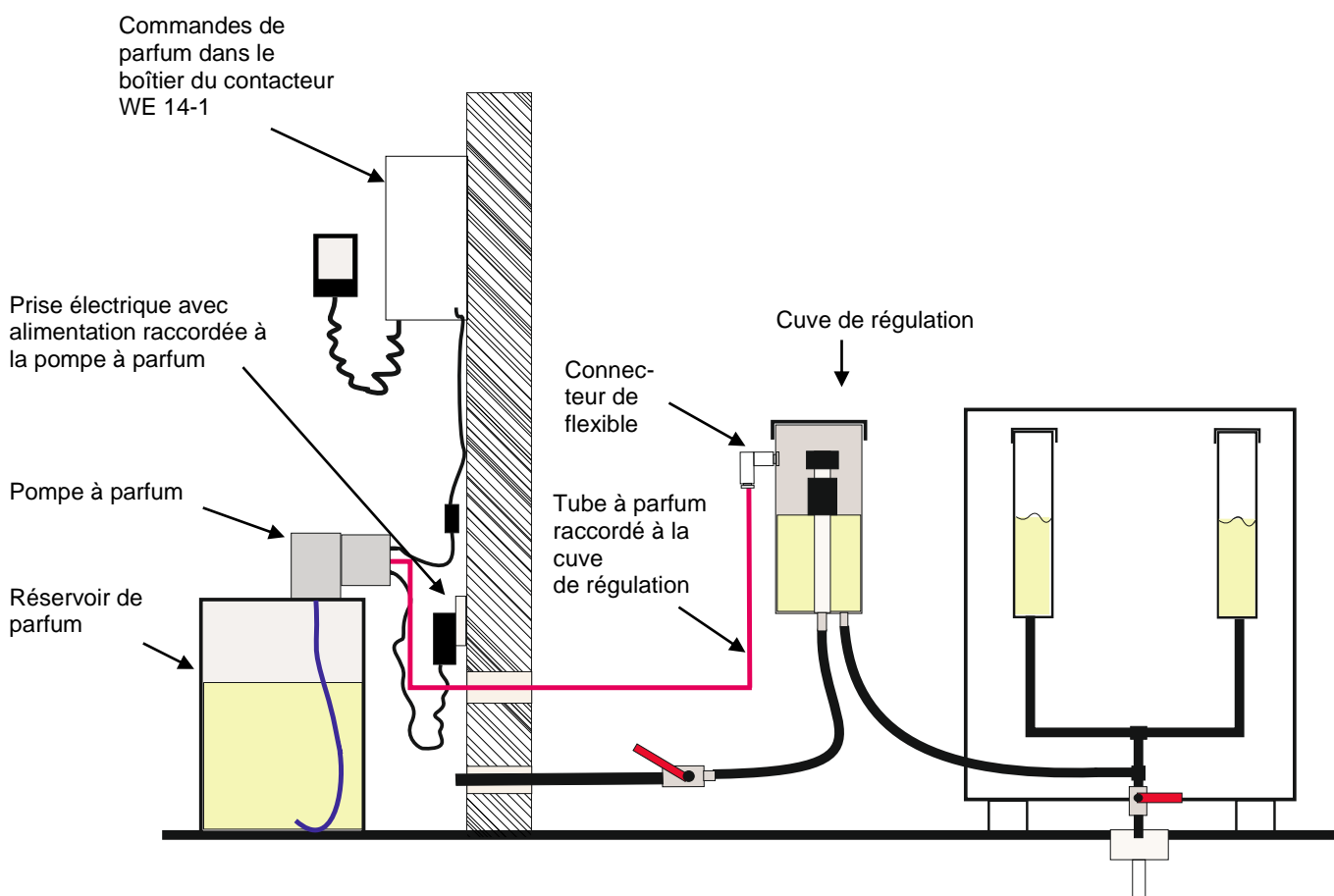

## Conteneurs à pierres pour chauffe-sauna Helo Rok Set

Il est possible d'acheter séparément un conteneur pour pierres en céramique. Nous vous recommandons d'utiliser des pierres en céramique et des conteneurs pour les chauffe-saunas Helo-WT dans les saunas commerciaux. Les conteneurs à pierres facilitent l'entretien des chauffe-saunas, car toutes les pierres peuvent être retirées simultanément plutôt qu'une à une.

Il n'est pas conseillé d'utiliser des pierres en céramique dans les chauffe-saunas électriques sans conteneur. Le fait de placer les pierres dans un conteneur améliore la circulation de l'air autour des éléments chauffants, ce qui augmente la durée de vie du dispositif.

Placez les conteneurs entre les éléments chauffants et remplissez-les de disques de 35 mm conformément aux instructions. Recouvrez les conteneurs de petites pierres Tetra.

### Nombre de pierres en céramique nécessaires :

Les conteneurs conviennent pour les disques de 35 mm ou « pierres pour les espaces entre les résistances ».

SKLE/Laava/Octa	<b>7 conteneurs</b>	= 70 disques	= 21 kg environ (10 pièces/conteneur)
Laava/Octa Helo-WT	<b>5 conteneurs</b>	= 50 disques	= 15 kg environ (10 pièces/conteneur)
Tetra, petites	10 kg pour recouvrir les conteneurs.		

SKLA/Magma	<b>13 conteneurs</b>	= 182 disques	= 55 kg environ (14 pièces/conteneur)
Magma Helo-WT	<b>11 conteneurs</b>	= 154 disques	= 46 kg environ (14 pièces/conteneur)
Tetra, petites	20 kg pour recouvrir les conteneurs.		

Conteneur à pierres pour chauffe-sauna



Disques de 35 mm ou « pierres pour les espaces entre les résistances »

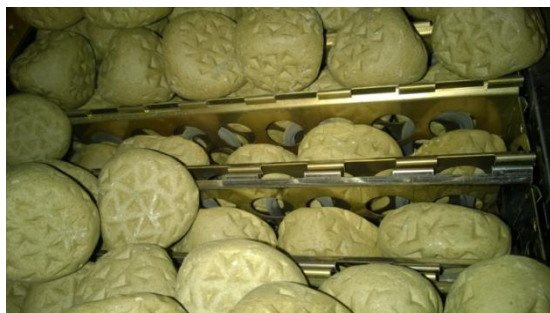

Conteneur installé dans un chauffe-sauna recouvert de pierres Tetra.

**ROHS**

**Instrucciones de protección medioambiental**

Este producto no debe ser tratado como un residuo doméstico normal al final de su vida útil, sino que debe depositarse en el punto de recogida adecuado para el reciclaje de equipos eléctricos y electrónicos.

La presencia de este símbolo en el producto, en el manual de instrucciones o en el paquete indica lo anteriormente mencionado.



Los materiales pueden reciclarse según las marcas que figuren en ellos. Mediante la reutilización o aprovechamiento de estos materiales, o la reutilización de equipos antiguos, se contribuye de manera importante a la protección del medio ambiente. Nota: este producto debe entregarse en el centro de reciclaje sin las piedras de sauna ni la cubierta de esteatita.

Para obtener información acerca del punto de reciclaje, póngase en contacto con la administración municipal.

**Instructions for environmental protection**

This product must not be disposed with normal household waste at the end of its life cycle. Instead, it should be delivered to a collecting place for the recycling of electrical and electronic devices.

The symbol on the product, the instruction manual or the package refers to this.



The materials can be recycled according to the markings on them. By reusing, utilising the materials or by otherwise reusing old equipment, you make an important contribution for the protection of our environment. Please note that the product is returned to the recycling centre without any sauna rocks and soapstone cover.

Please contact the municipal administration with enquiries concerning the recycling place.

**Instructies ter bescherming van het milieu**

Dit product mag aan het einde van de levensduur niet worden weggegooid via het normale huishoudafval. In plaats daarvan moet het worden afgegeven bij een inzamelplaats voor het recyclen van elektrische en elektronische apparaten.

Dit is waar het symbool op het product, de gebruiksaanwijzing of de verpakking naar verwijst.



Het materiaal kan worden gerecycled op basis van de aangebrachte markeringen. Door hergebruik van materialen of oude apparaten levert u een belangrijke bijdrage aan de bescherming van ons milieu. Lever het afgedankte product af bij de inzamelplaats zonder saunastenen of het deksel van speksteen.

Voor vragen over de inzamelplaats kunt u contact opnemen met de gemeente.

**Instructions pour la protection de l'environnement**

Ce produit ne doit pas être mêlé aux ordures ménagères en fin de vie. Il doit être déposé dans un centre de collecte pour le recyclage des appareils électriques et électroniques.

Le symbole apposé sur le produit, la notice d'utilisation ou l'emballage l'indique.



Les matières peuvent être recyclées conformément à leur marquage. En réutilisant, recyclant les matières ou en utilisant différemment un vieil équipement, vous contribuez considérablement à la protection de l'environnement. Attention : ce produit doit être déposé au centre de recyclage sans pierres et sans parement en stéatite.

Veuillez contacter votre Municipalité pour connaître le centre de recyclage.

# helo

REWARD YOURSELF

## Manual de uso e instalación de **Helo-WT Laava y Magma**



### Instalación

Los calentadores Helo-WT Laava y Magma se han diseñado especialmente para la función Helo-WT. Vienen con depósitos de agua preinstalados y su cableado interno está diseñado para funcionar únicamente con la caja del contactor WE 14-1 y el panel de control T2. Consulte el manual de uso de la caja del contactor WE 14-1 para obtener instrucciones más específicas sobre el cableado.

Asegúrese de consultar también las distancias de instalación y seguridad en el manual de uso e instalación del calentador Laava/Magma.

Las unidades generadoras de vapor Helo-WT funcionan de manera pasiva, es decir, no cuentan con una fuente de alimentación propia; el agua de los depósitos se calienta mediante la irradiación de los resistores de los calentadores.

**El depósito de agua externo sirve para ajustar el nivel de la superficie del agua**, mientras que el depósito de regulación dispone de un mecanismo de ajuste mecánico controlado por un flotador.

Los tres depósitos están conectados entre sí y forman una red de recipientes comunicantes. El depósito de ajuste de superficie, o depósito de regulación, se debe instalar a la altura correcta para que el nivel de la superficie del agua en los depósitos de los generadores de vapor Helo-WT esté a la altura óptima.

El flotador interno del depósito se puede ajustar, lo que modifica la cantidad de agua que contienen los depósitos.

**Nota:** No instale el depósito de regulación ni ajuste el flotador de manera que el agua pueda rebosar de los depósitos Helo-WT; el nivel de la superficie del agua debe ser 20 mm inferior al borde de los depósitos Helo-WT. La marca del depósito de regulación debe estar a la altura del calentador, y si esto no es posible, se debe ajustar de la forma correspondiente el flotador del depósito de regulación. Para ver más detalles, consulte las imágenes de la página siguiente.

Siempre se debe instalar **una llave de paso** en la parte delantera del **depósito de regulación**; así, el sistema puede cerrarse para realizar tareas de mantenimiento y limpieza mediante descarga de agua. La llave de paso siempre debe permanecer abierta mientras se esté usando la sauna.

**Grifo de purga.** Si no hay ningún desagüe de piso debajo del grifo de purga, recomendamos instalar un tubo resistente al calor (de silicona) o de cobre que una el grifo de purga al desagüe de piso. Para facilitar la limpieza de los depósitos mediante la descarga de agua, el grifo de purga se puede mover al extremo del tubo, cerca del desagüe de piso.



## Instalación del depósito de regulación (DR) de los calentadores Laava y Magma

El depósito de regulación tiene una línea de referencia que se debe instalar al mismo nivel que la superficie superior del calentador.

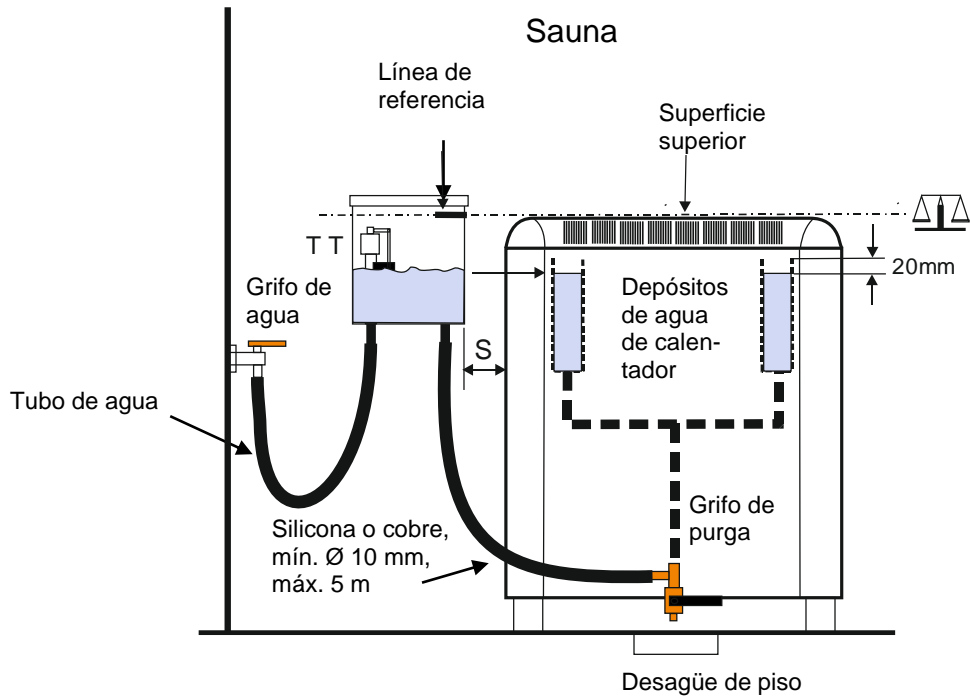

Instalación del depósito de regulación en la sala de sauna

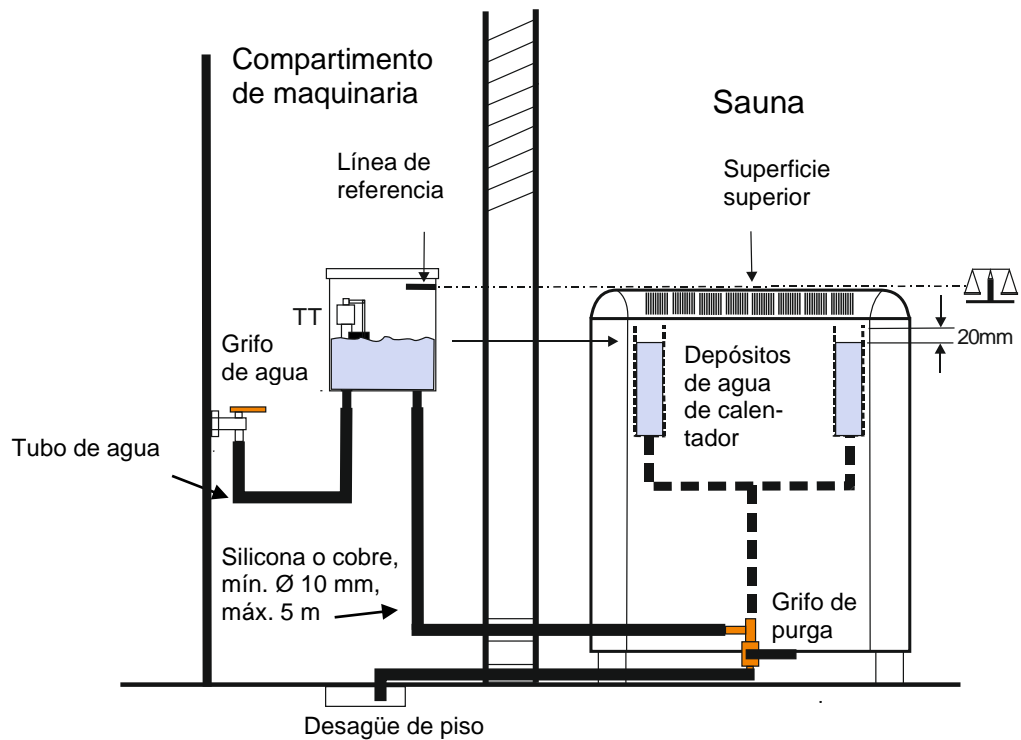

Instalación del depósito de regulación en la sala de equipamiento

## Mantenimiento de los depósitos de agua del calentador

Hay un grifo de purga debajo de la parte delantera del calentador. Dicho grifo de purga se debe conectar a un desagüe de piso para evitar que el agua caliente se expulse sobre el suelo de la sala de sauna al limpiar el sistema mediante la descarga de agua. Mientras el calentador se esté usando, el grifo de purga debe permanecer cerrado.

Recomendamos limpiar el sistema mediante descarga de agua cada día que se utilice. De este modo, se expulsan los depósitos de cal y se evita su acumulación en el fondo del depósito. Revise periódicamente los tubos de purga para comprobar si hay bloqueos producidos por la cal y asegurarse de que los depósitos se purguen de la manera correcta.

### Descalcificación

Salvo que las instalaciones cuenten con un ablandador de agua, al usar agua dura, la cal se acumula en los laterales y el fondo de los depósitos relativamente rápido.

En las saunas comerciales, la descalcificación se debe realizar cada 1–4 semanas. Si los laterales del depósito están cubiertos de una capa opaca (de 0,5 mm o más de grosor) de cal, los depósitos se deben descalcificar.

La descalcificación siempre se lleva a cabo cuando es necesario y la frecuencia depende de la asiduidad con la que se use la sauna y la dureza del agua. La manera más sencilla de comprobar si hay cal en los depósitos es retirar las tapas una vez a la semana y observar si hay cal acumulada en los laterales y el fondo del depósito.

Para descalcificar los depósitos, recomendamos utilizar ácido cítrico apto para uso alimentario.

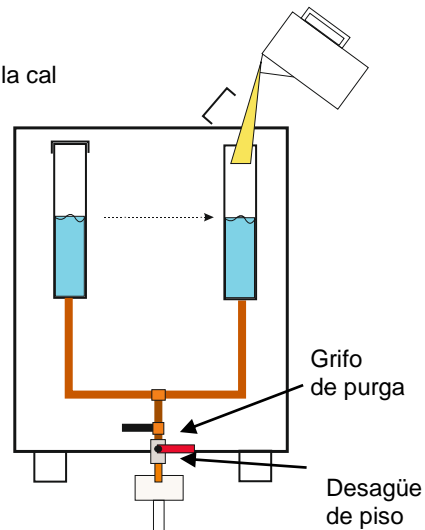

### Descalcificación con ácido cítrico:

- Mezcle una bolsita (50 g) de ácido cítrico en 0,5 litros de agua caliente por cada depósito y vierta la mezcla en un depósito lleno de agua caliente.
- Deje reposar la mezcla durante 60 minutos y, a continuación, limpie y enjuague los depósitos mediante descarga de agua un par de veces.
- Recoja o extraiga con un aspirador las piezas de cal de los depósitos.

### Tareas de mantenimiento básico:

Es recomendable realizar estas tareas todos los días al limpiar la sala de sauna.

**NOTA: El agua que sale del grifo de purga puede estar muy caliente y provocar quemaduras.**

- Deje abierta la llave de paso que permite la entrada de agua.
- Abra el grifo de purga y déjelo abierto durante 10–15 minutos. De este modo, podrá enjuagar cada depósito de forma eficaz.
- Cierre el grifo de purga.
- El sistema llenará los depósitos por su cuenta y estará listo para utilizar en un momento.
- La llave de paso que permite la entrada de agua se puede cerrar por la noche.

### Tareas diarias:

Abra la llave de paso que permite la entrada de agua (si la cerró por la noche).

En la sala de equipamiento, compruebe que el recipiente de esencia no esté vacío (si se ha instalado una bomba de esencias).

Si la esencia no llega a la mitad de la capacidad del recipiente, añada más concentrado y agua siguiendo una proporción de 1 parte de concentrado por cada 20 de agua.

### Tareas semanales:

Asegúrese de que quede suficiente concentrado de esencia (si se ha instalado una bomba de esencias).

Observe el interior de los depósitos para comprobar si tienen cal. Si es necesario, decida en qué momento se descalcificarán los depósitos o se llevarán a cabo otras tareas.

### Una vez al mes:

Observe el espacio reservado para las piedras y compruebe que hay suficientes piedras como para cubrir las resistencias del calentador. Si ve alguna piedra rota, recoja los fragmentos y sustituya las piedras rotas por otras nuevas.

Mientras se calienta el calentador, observe si todas las resistencias se vuelven rojas. Si no es así, póngase en contacto con el departamento de mantenimiento.

## Uso e instalación de la bomba de esencias

La bomba de esencias es un accesorio muy práctico para inyectar esencias automáticamente en una sauna Helo-WT. La bomba de dosificación ajustable inyecta pequeñas cantidades de la esencia diluida, contenida en un recipiente de plástico, en el depósito de regulación, desde donde pasa a los depósitos Helo-WT. El agua que hierve en los depósitos Helo-WT genera vapor en la sala de sauna y la envuelve en la fragancia elegida.

De este modo, se crea una sauna aromática que funciona de manera independiente. El controlador T2 y la caja del contactor WE-14 ponen en marcha la bomba cuando se enciende el calentador.

La bomba de esencias se instala junto con su recipiente fuera de la sala de sauna. Un tubo de plástico debe conectar la bomba y un conector que se instalará en el depósito de regulación.

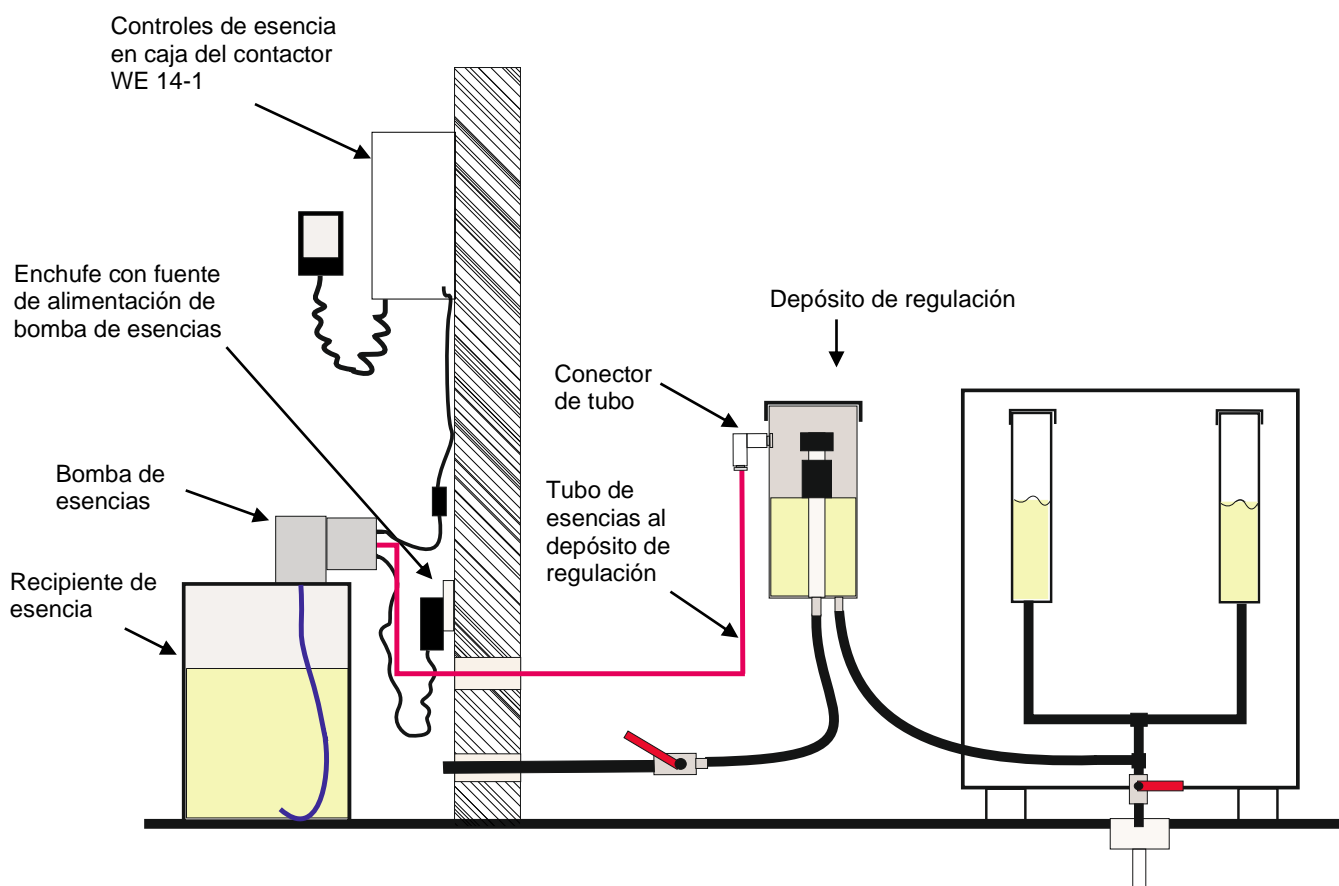

## Recipientes de piedras de calentador, conjunto Helo Rok

Se puede adquirir por separado un recipiente para las piedras cerámicas. Recomendamos emplear recipientes y piedras cerámicas en los calentadores Helo-WT que se utilicen en saunas comerciales. Los recipientes facilitan el mantenimiento de los calentadores, ya que permiten retirar todas las piedras a la vez, en lugar de una a una.

No se recomienda usar piedras cerámicas en los calentadores eléctricos sin colocarlas en un recipiente. Al ponerlas en un recipiente, mejora el flujo de aire alrededor de las resistencias, lo que prolonga la vida útil del aparato.

Coloque los recipientes entre las resistencias y rellénelos con los discos de 35 mm siguiendo las instrucciones. Cubra los recipientes con pequeñas piedras Tetra.

### Número de piedras cerámicas necesarias:

Los recipientes son adecuados para los discos de 35 mm, o «piedras para huecos entre resistencias».

SKLE/Laava/Octa	<b>7 recipientes</b>	= 70 discos	= aprox. 21 kg (10 ud./recipiente)
Laava/Octa Helo-WT	<b>5 recipientes</b>	= 50 discos	= aprox. 15 kg (10 ud./recipiente)
Tetra, pequeño	10 kg para cubrir los recipientes.		

SKLA/Magma	<b>13 recipientes</b>	= 182 discos	= aprox. 55 kg (14 ud./recipiente)
Magma Helo-WT	<b>11 recipientes</b>	= 154 discos	= aprox. 46 kg (14 ud./recipiente)
Tetra, pequeño	20 kg para cubrir los recipientes.		

Recipiente de piedras de calentador



Discos de 35 mm o «piedras para huecos entre resistencias»



Un recipiente instalado en un calentador con piedras Tetra situadas encima

## ROHS

## Instrucciones de protección medioambiental

Este producto no debe ser tratado como un residuo doméstico normal al final de su vida útil, sino que debe depositarse en el punto de recogida adecuado para el reciclaje de equipos eléctricos y electrónicos.

La presencia de este símbolo en el producto, en el manual de instrucciones o en el paquete indica lo anteriormente mencionado.



Los materiales pueden reciclarse según las marcas que figuren en ellos. Mediante la reutilización o aprovechamiento de estos materiales, o la reutilización de equipos antiguos, se contribuye de manera importante a la protección del medio ambiente. Nota: este producto debe entregarse en el centro de reciclaje sin las piedras de sauna ni la cubierta de esteatita.

Para obtener información acerca del punto de reciclaje, póngase en contacto con la administración municipal.

## Instructions for environmental protection

This product must not be disposed with normal household waste at the end of its life cycle. Instead, it should be delivered to a collecting place for the recycling of electrical and electronic devices.

The symbol on the product, the instruction manual or the package refers to this.



The materials can be recycled according to the markings on them. By reusing, utilising the materials or by otherwise reusing old equipment, you make an important contribution for the protection of our environment. Please note that the product is returned to the recycling centre without any sauna rocks and soapstone cover.

Please contact the municipal administration with enquiries concerning the recycling place.

## Instruções para protecção ambiental

Este produto não deve ser eliminado juntamente com os resíduos domésticos normais no final da sua vida útil. Em vez disso, deve ser entregue num local de recolha para reciclagem de dispositivos eléctricos e electrónicos.



O símbolo no produto, o manual de instruções ou na embalagem refere-se a tal. Os materiais podem ser reciclados conforme as respectivas indicações. Ao reutilizar, utilizar os materiais ou de outra forma reutilizar equipamento antigo, estará a dar uma contribuição importante para a protecção do nosso ambiente. Tenha em atenção que o produto deve ser entregue no centro de reciclagem sem as pedras de sauna nem a tampa de greda.

Entre em contacto com a administração do seu município para obter informações relativas ao centro de reciclagem.

## Instructions pour la protection de l'environnement

Ce produit ne doit pas être mêlé aux ordures ménagères en fin de vie. Il doit être déposé dans un centre de collecte pour le recyclage des appareils électriques et électroniques.

Le symbole apposé sur le produit, la notice d'utilisation ou l'emballage l'indique.



Les matières peuvent être recyclées conformément à leur marquage. En réutilisant, recyclant les matières ou en utilisant différemment un vieil équipement, vous contribuez considérablement à la protection de l'environnement. Attention : ce produit doit être déposé au centre de recyclage sans pierres et sans parement en stéatite.

Veillez contacter votre Municipalité pour connaître le centre de recyclage.

## Руководство по установке и эксплуатации Helo-WT Laava и Magma



### Установка

Нагреватели Helo-WT Laava и Magma специально разработаны для использования с технологией Helo-WT. Они поставляются с предварительно установленными резервуарами для воды и внутренней проводкой, предназначенной для работы только со шкафом контакторов WE 14-1 и панелью управления T2. Более подробные инструкции по прокладке проводки приведены в руководстве по эксплуатации шкафа контакторов WE 14-1.

Не забудьте также посмотреть расстояния, которые рекомендуется соблюдать при монтаже для последующей безопасной эксплуатации, в руководстве по установке и эксплуатации нагревателя Laava/Magma.

Парогенераторные блоки Helo-WT являются пассивными, то есть не имеют собственного источника питания; вода в резервуарах нагревается с помощью излучения от резисторов нагревателя.

**Наружный резервуар для воды предназначен для регулирования уровня поверхности воды**, а уравнительный резервуар имеет механический регулировочный механизм, управляемый поплавком.

Все три резервуара соединены друг с другом и образуют систему сообщающихся сосудов. Резервуар регулировки уровня воды, или уравнительный резервуар, должен быть установлен на правильной высоте, чтобы гарантировать оптимальные уровни поверхности воды в резервуарах парогенераторов Helo-WT.

Поплавок внутри резервуара регулируется, позволяя изменять количество воды в резервуарах.

**Примечание.** Не устанавливайте уравнительный резервуар или не регулируйте поплавки таким образом, чтобы вода могла переливаться из резервуаров Helo-WT; уровень поверхности воды должен быть на 20 мм ниже краев резервуаров Helo-WT. Метка уравнительного резервуара должна быть на высоте нагревателя, а если это невозможно, следует соответствующим образом отрегулировать поплавки в уравнительном резервуаре. Подробнее см. изображения на следующей странице.

На передней стенке **уравнительного резервуара** обязательно должен устанавливаться **запорный кран**, чтобы система могла быть остановлена для технического обслуживания и промывки. Этот запорный кран всегда должен быть открыт, когда сауна используется.

**Сливной кран.** Если сливное отверстие в полу расположено не под сливным краном, мы рекомендуем установить термостойкий (силиконовый) шланг или медную трубу от сливного крана к сливному отверстию в полу. Для облегчения промывки резервуаров сливной кран можно переставить на конец шланга или трубы, расположенный возле сливного отверстия в полу.

### Установка уравнительного резервуара нагревателей Laava и Magma

Уравнительный резервуар имеет метку уровня, которая должна быть установлена на уровне верхней части нагревателя.

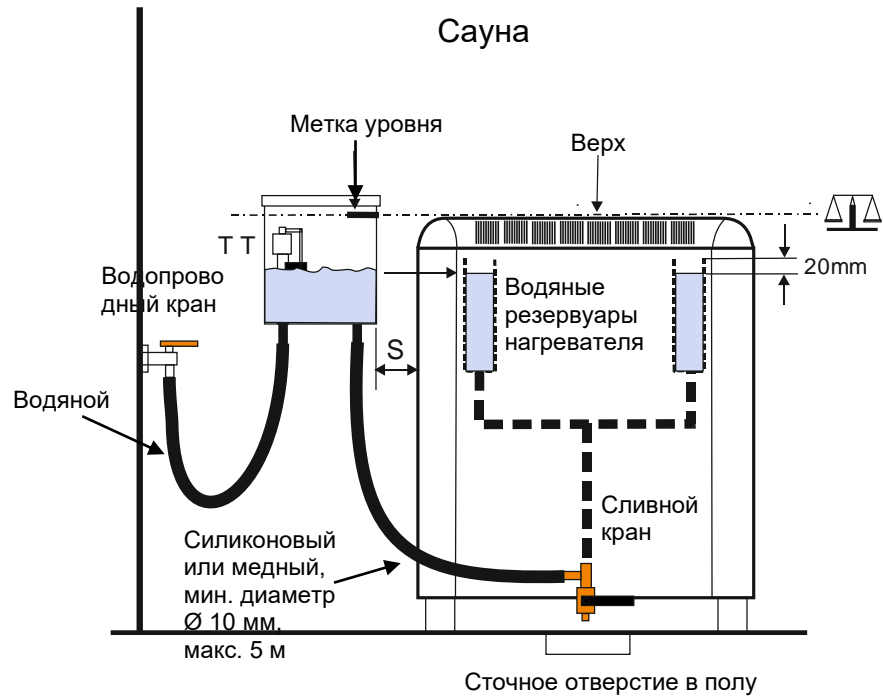

Установка уравнительного резервуара в помещении сауны

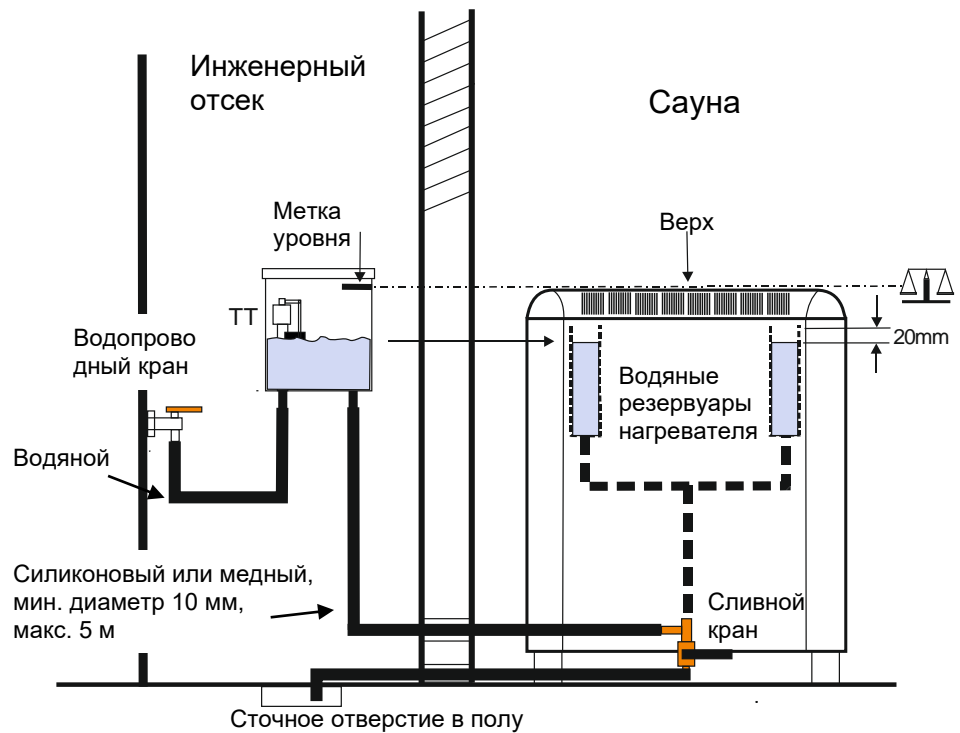

Установка уравнительного резервуара в помещении для оборудования

## Техническое обслуживание водяных резервуаров нагревателя

Внизу под передней стенкой нагревателя имеется сливной кран. Этот сливной кран должен быть подключен к сливному отверстию в полу, чтобы предотвратить слив горячей воды на пол помещения сауны при промывке системы. Когда нагреватель используется, сливной кран должен быть закрыт.

Мы рекомендуем промывать систему после каждого дня использования. Это позволит смывать куски накипи и предотвратить их накопление в нижней части резервуара. Периодически проверяйте сливные шланги на предмет засора кусками накипи, чтобы обеспечить нормальный слив из резервуаров.

### Декальцинация.

Если система не оборудована установкой для умягчения воды, жесткая вода может относительно быстро привести к накоплению накипи на стенках и дне резервуаров.

В коммерческой сауне декальцинация должна проводиться раз в одну — четыре недели. Следует обязательно провести декальцинацию, если стенки резервуара покрыты непрозрачным (0,5 мм или толще) слоем накипи.

Декальцинация всегда проводится, когда это необходимо, и частота проведения зависит от того, как часто используется сауна и насколько жесткая вода. Самый простой способ проверять резервуары на наличие накипи — снимать крышки раз в неделю и смотреть, есть ли известковые отложения на стенках и дне резервуара.

Для декальцинации мы рекомендуем использовать пищевую лимонную кислоту.

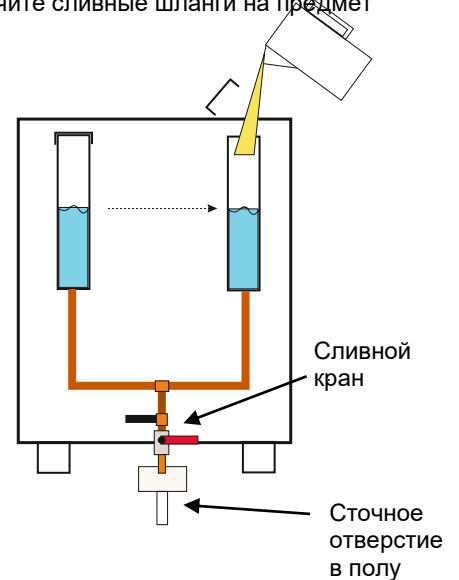

### Декальцинация с помощью лимонной кислоты:

- Растворите один пакетик (50 г) лимонной кислоты в 0,5 л теплой воды в расчете на один резервуар и вылейте смесь в резервуар, наполненный теплой водой.
- Оставьте на 60 минут, затем промойте и ополосните резервуары пару раз.
- Уберите руками или пылесосом куски накипи из резервуаров.

### Основные работы по техническому обслуживанию:

Эти работы хорошо проводить ежедневно во время уборки сауны.

### ПРИМЕЧАНИЕ. Вода из сливного крана может быть очень горячей.

- Оставьте кран входящей воды открытым.
- Откройте сливной кран и оставьте его открытым на 10–15 минут. Это позволит вам эффективно промыть каждый резервуар.
- Закройте сливной кран.
- Система заполнит резервуары и будет готова к использованию почти мгновенно.
- Запорный кран входящей воды можно закрывать на ночь.

### Ежедневные работы:

Откройте запорный кран входящей воды (если он был закрыт на ночь).

В комнате оборудования убедитесь, что контейнер для эфирного масла не пуст (если установлен насос для эфирного масла).

Если контейнер заполнен меньше, чем наполовину, добавьте концентрата и воды в соотношении 1:20.

### Еженедельные работы:

Убедитесь, что в контейнере осталось достаточно концентрата эфирного масла (если установлен насос для эфирного масла).

Посмотрите, не накопилась ли накипь в резервуарах. Если необходимо, запланируйте или проведите декальцинацию или другие работы.

### Раз в месяц:

Посмотрите в пространство для камней и убедитесь, что имеется достаточное количество камней для покрытия нагревательных элементов. Если вы заметите разбитые камни, достаньте осколки и замените разбитые камни новыми.

По мере нагрева нагревателя, проверьте нагревательные элементы, чтобы убедиться, что все они красные. Если элементы не красные, обратитесь в ремонтную службу.



## Установка и эксплуатация насоса эфирного масла

Насос эфирного масла представляет собой удобную принадлежность для автоматического впрыска эфирного масла в сауну Helo-WT. Регулируемый дозирующий насос впрыскивает небольшое количество разбавленного эфирного масла из пластикового контейнера в уравнильный резервуар, откуда масло поступает в резервуары Helo-WT. Кипящая вода в резервуарах Helo-WT генерирует пар в сауне, насыщенный выбранным ароматом.

Это обеспечивает независимый механизм ароматизации сауны. Контроллер T2 и шкаф контакторов WE-14 запускают насос при включении нагревателя.

Насос эфирного масла вместе с его контейнером устанавливаются вне помещения сауны. Пластиковая трубка с соединителем на конце соединяет насос и уравнильный резервуар.

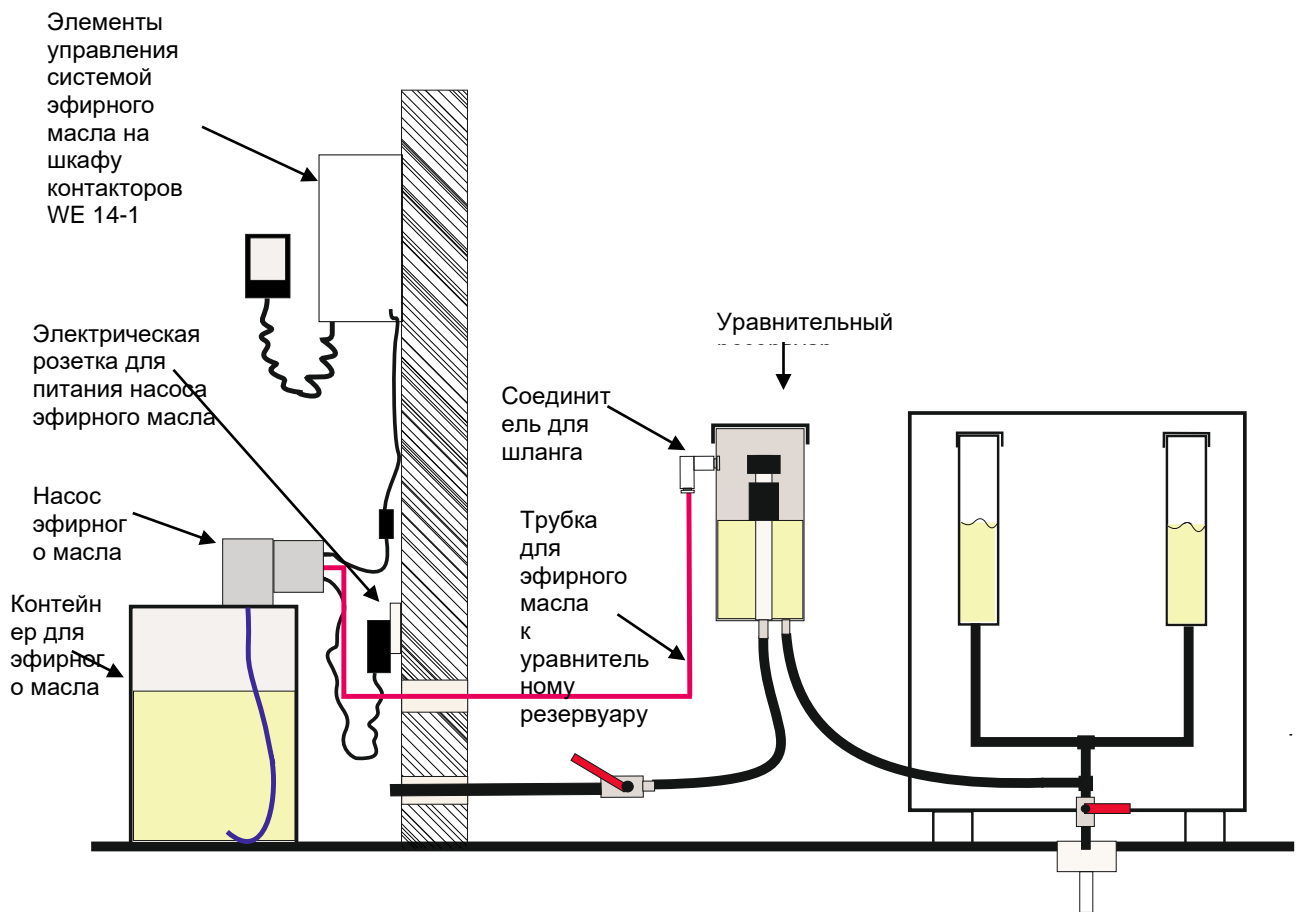

## Контейнеры для камней нагревателя, Helo Rok Set

Контейнер для керамических камней можно приобрести отдельно. Мы рекомендуем использовать керамические камни и контейнеры для нагревателей Helo-WT, используемых в коммерческих саунах. Контейнеры облегчают обслуживание нагревателей, ведь благодаря им можно достать все камни за один раз, а не вытаскивать по одному.

В электрических нагревателях не рекомендуется использовать керамические камни без контейнера. Хранение камней в контейнере улучшает поток воздуха вокруг нагревательных элементов, что увеличивает срок их службы.

Установите контейнеры между нагревательными элементами и заполните их 35-мм дисками в соответствии с инструкциями. Накройте контейнеры малыми камнями Tetra.

### Количество требуемых керамических камней:

Контейнеры подходят для 35-мм дисков, или так называемых «камней для промежутков между резисторами».

SKLE/Laava/Octa	<b>7 контейнеров</b>	= 70 дисков	= примерно 21 кг (10 шт./контейнер)
Laava/Octa Helo-WT	<b>5 контейнеров</b>	= 50 дисков	= примерно 15 кг (10 шт./контейнер)
Tetra, малый	10 кг, чтобы накрыть контейнеры.		

SKLA/Magma	<b>13 контейнеров</b>	= 182 диска	= примерно 55 кг (14 шт./контейнер)
Magma Helo-WT	<b>11 контейнеров</b>	= 154 диска	= примерно 46 кг (14 шт./контейнер)
Tetra, малый	20 кг, чтобы накрыть контейнеры.		

Контейнер для камней в нагревателе



35-мм диски, или так называемые «камни для промежутков между резисторами».



Контейнер, установленный в нагревателе, с камнями Tetra сверху.

## ROHS

## Указания по защите окружающей среды

После окончания срока службы электрокаменку нельзя выбрасывать в контейнер, предназначенный для обычных бытовых отходов. Электрокаменку следует сдать в пункт приемки для последующей переработки электрических и электронных устройств.

Об этом сообщает маркировка изделия, информация в инструкции или на упаковке.



Переработка материалов должна осуществляться в соответствии с маркировкой на них. Благодаря повторному использованию материалов или использованию старого оборудования любым иным способом можно внести большой вклад в дело защиты окружающей среды. Сдавать изделие в центр переработки следует без камней для сауны и слоя талька.

По вопросам мест переработки обращаться в муниципальную администрацию.

## Instructions for environmental protection

This product must not be disposed with normal household waste at the end of its life cycle. Instead, it should be delivered to a collecting place for the recycling of electrical and electronic devices.

The symbol on the product, the instruction manual or the package refers to this.



The materials can be recycled according to the markings on them. By reusing, utilising the materials or by otherwise reusing old equipment, you make an important contribution for the protection of our environment. Please note that the product is returned to the recycling centre without any sauna rocks and soapstone cover.

Please contact the municipal administration with enquiries concerning the recycling place.

## Instructies ter bescherming van het milieu

Dit product mag aan het einde van de levensduur niet worden weggegooid via het normale huishoudafval. In plaats daarvan moet het worden afgegeven bij een inzamelplaats voor het recyclen van elektrische en elektronische apparaten.

Dit is waar het symbool op het product, de gebruiksaanwijzing of de verpakking naar verwijst.



Het materiaal kan worden gerecycled op basis van de aangebrachte markeringen. Door hergebruik van materialen of oude apparaten levert u een belangrijke bijdrage aan de bescherming van ons milieu. Lever het afgedankte product af bij de inzamelplaats zonder saunastenen of het deksel van speksteen.

Voor vragen over de inzamelplaats kunt u contact opnemen met de gemeente.

## Instructions pour la protection de l'environnement

Ce produit ne doit pas être mêlé aux ordures ménagères en fin de vie. Il doit être déposé dans un centre de collecte pour le recyclage des appareils électriques et électroniques.

Le symbole apposé sur le produit, la notice d'utilisation ou l'emballage l'indique.



Les matières peuvent être recyclées conformément à leur marquage. En réutilisant, recyclant les matières ou en utilisant différemment un vieil équipement, vous contribuez considérablement à la protection de l'environnement.

Attention : ce produit doit être déposé au centre de recyclage sans pierres et sans parement en stéatite.

Veuillez contacter votre Municipalité pour connaître le centre de recyclage.

# helo

REWARD YOURSELF

## Instrukcja obsługi i instalacji **Helo-WT Laava oraz Magma**



### Instalacja

Piece Helo-WT Laava i Magma zostały zaprojektowane z myślą o technologii Helo-WT. Wyposażone są w montowane fabrycznie zbiorniki na wodę, a ich okablowanie wewnętrzne jest przystosowane wyłącznie do skrzynki stycznika WE 14-1 oraz panelu sterowania T2. Szczegółowe instrukcje odnośnie okablowania można znaleźć w instrukcji obsługi skrzynki stycznika WE 14-1.

Należy również sprawdzić odległości instalacji i bezpieczeństwa w instrukcji obsługi i instalacji pieca Laava/Magma. Wytwornica pary Helo-WT pracuje pasywnie, co oznacza, że nie potrzebuje osobnego źródła zasilania. Woda w zbiornikach ogrzewana jest przy użyciu ciepła wytwarzanego przez oporniki pieca.

**Zewnętrzny zbiornik na wodę wykorzystywany jest do regulowania poziomu wody**, podczas gdy zbiornik wyrównujący wyposażony jest w mechanizm regulujący sterowany pływakiem.

Wszystkie trzy zbiorniki są ze sobą połączone i tworzą zestaw naczyń. Zbiornik regulacji powierzchni lub zbiornik wyrównujący musi zostać zainstalowany na odpowiedniej wysokości, aby upewnić się, że poziom wody w zbiornikach wytwornicy pary Helo-WT znajdują się na odpowiedniej wysokości.

Pozycję pływaka wewnątrz zbiornika można regulować, co wpływa na ilość wody w zbiornikach.

**Uwaga!** Nie należy instalować zbiornika wyrównującego lub zmieniać pozycji pływaka w sposób, który spowoduje przełanie zbiorników Helo-WT. Poziom wody musi znajdować się 20 mm poniżej krawędzi zbiorników Helo-WT. Oznaczenie zbiornika wyrównującego musi znajdować się na wysokości pieca, a jeśli nie jest to możliwe, należy odpowiednio ustawić pływak zbiornika wyrównującego. Więcej informacji znajduje się na rysunkach na następnej stronie.

Na przedniej części **zbiornika wyrównującego** należy zamontować **kurek odcinający**, który pozwala zatrzymać pracę układu w celu przeprowadzenia konserwacji lub płukania. Kurek odcinający musi być zawsze otwarty, gdy sauna jest używana.

**Kurek spustowy.** Jeśli odpływ podłogowy nie znajduje się bezpośrednio pod kurkiem spustowym, zalecamy montaż (silikonowego) węża odpornego na wysokie temperatury lub miedzianej rury od kurka spustowego do odpływu. Aby ułatwić płukanie zbiorników, kurek spustowy można zamontować na końcu węża lub rury w pobliżu odpływu podłogowego.

**Instalacja zbiornika wyrównującego (ET) oraz pieców Laava i Magma**

Na zbiorniku wyrównującym znajduje się oznaczenie, które powinno znajdować się na tym samym poziomie co górna część pieca.

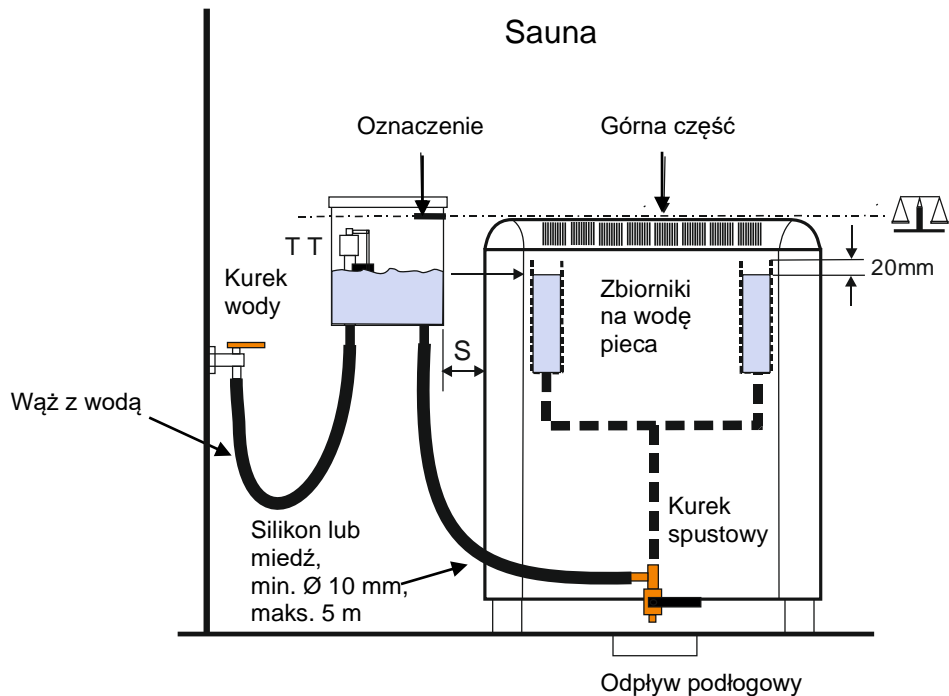

Instalacja zbiornika wyrównującego w pomieszczeniu sauny

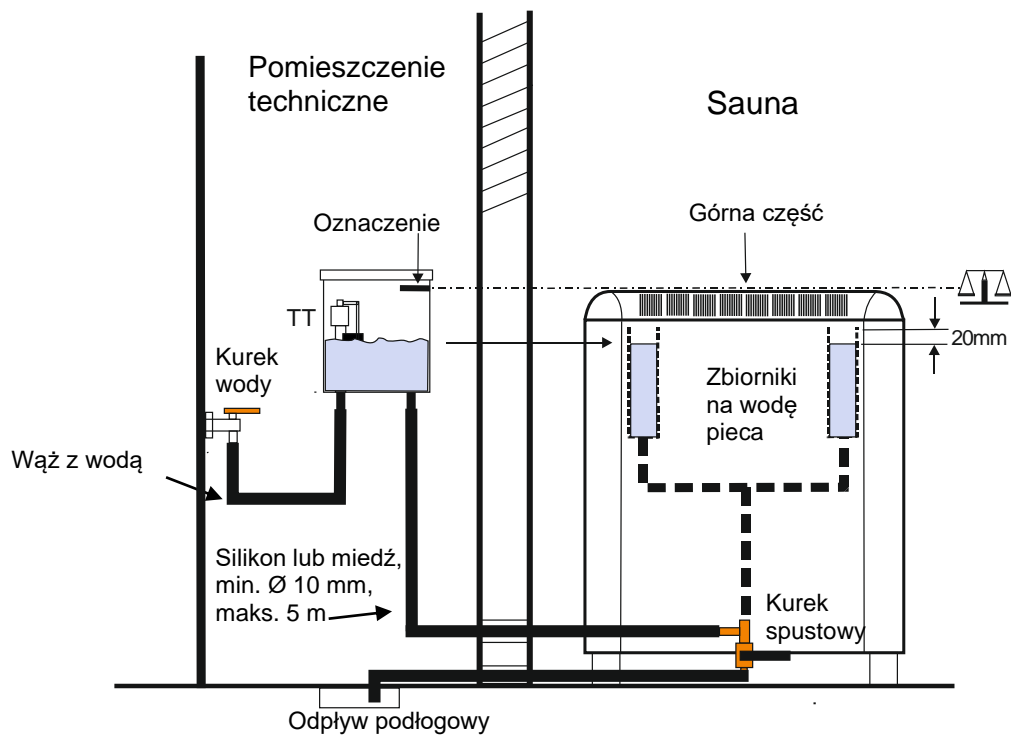

Instalacja zbiornika wyrównującego w pomieszczeniu technicznym

## Konserwacja zbiorników na wodę pieca

Pod przednią częścią pieca znajduje się kurek spustowy. Kurek spustowy musi być podłączony do odpływu podłogowego, aby uniknąć odprowadzania gorącej wody na podłogę sauny podczas płukania układu. Gdy piec jest używany, kurek spustowy należy zamknąć.

Zalecane jest płukanie układu po każdym dniu użytkowania. Pozwala to na wypłukanie cząstek kamienia i zapobiega gromadzeniu się kamienia na dnie zbiornika. Należy regularnie sprawdzać, czy węże spustowe nie są zablokowane przez kamień, aby umożliwić prawidłowe płukanie zbiorników.

### Odkamienianie.

Jeśli obiekt nie jest wyposażony w zmiękcacz wody, twarda woda spowoduje szybkie odkładanie się kamienia na dnie zbiorników.

W saunach komercyjnych odkamienianie należy wykonywać co tydzień lub maksymalnie co cztery tygodnie. Jeśli boki zbiornika pokryte są nieprzezroczystą warstwą kamienia (0,5 mm lub grubszą), należy usunąć kamień ze zbiornika.

Odkamienianie należy wykonywać w razie konieczności. Częstotliwość odkamieniania zależy od tego, jak często używana jest sauna i jak twarda jest woda. Najłatwiejszym sposobem na sprawdzenie osadu kamienia jest podniesienie pokrywy zbiornika w celu sprawdzenia, czy na ścianach i dnie zbiornika nie odkłada się kamień.

Do odkamieniania zbiorników zalecane jest używanie kwasu cytrynowego dopuszczonego do kontaktu z żywnością.

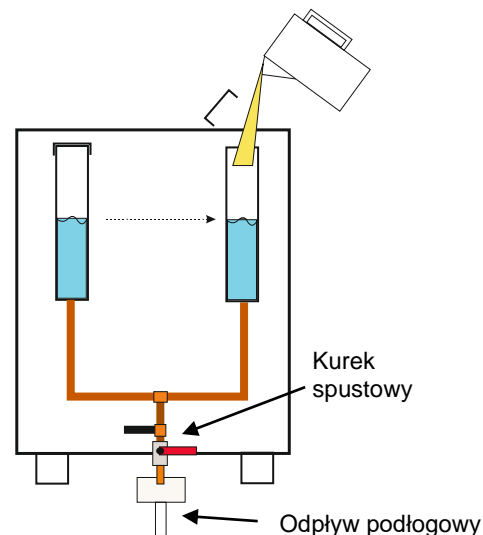

### Odkamienianie z wykorzystaniem kwasu cytrynowego:

- Rozpuścić jedną saszetkę (50 g) kwasu cytrynowego w 0,5 litra ciepłej wody na zbiornik i wlać roztwór do zbiornika wypełnionego ciepłą wodą.
- Pozostawić na 60 minut, a następnie wypłukać zbiorniki kilka razy.
- Zebrać lub zassać resztki kamienia ze zbiorników.

### Podstawowe czynności konserwacyjne:

Zalecane jest wykonywanie tych czynności każdego dnia podczas czyszczenia pomieszczenia sauny.

### UWAGA: Woda z kurka spustowego może być bardzo gorąca.

- Pozostawić kurek odcinający dopływ wody otwarty.
- Otworzyć kurek spustowy i pozostawić otwarty na 10-15 minut. Pozwoli to na odpowiednie wypłukanie każdego ze zbiorników.
- Zamknąć kurek spustowy.
- Układ samodzielnie napełni zbiorniki i po chwili będzie gotowy do użycia.
- Na noc można zamknąć kurek dopływu wody.

### Codzienne czynności:

Otworzyć kurek odcinający dopływ wody (jeśli został zamknięty na noc).

W pomieszczeniu technicznym sprawdzić, czy pojemnik esencji jest napełniony. (Jeśli pompa esencji jest zamontowana). Jeśli pojemnik jest napełniony w mniej niż połowie, należy dodać więcej koncentratu i wody w stosunku 1:20.

### Cotygodniowe czynności:

Upewnić się, że w pojemniku znajduje się wystarczająca ilość koncentratu esencji. (Jeśli pompa esencji jest zamontowana). Sprawdzić zbiorniki pod kątem kamienia. Jeśli to konieczne, należy zaplanować odkamienianie zbiorników lub wykonać inne czynności.

### Comiesięczne czynności:

Sprawdzić miejsce na kamienie, aby upewnić się, że liczba kamieni jest wystarczająca do zakrycia elementów grzewczych. Jeśli zauważone zostaną uszkodzone kamienie, należy je zebrać i zastąpić nowymi.

Podczas nagrzewania pieca należy sprawdzić, czy elementy grzewcze są czerwone. Jeśli nie, należy skontaktować się z działem serwisowym.

## Instalacja i użytkowanie pompy esencji

Pompa esencji to przydatne akcesorium służące do automatycznego dostarczania esencji do sauny Helo-WT. Regulowana pompa dozująca wtryskuje niewielkie ilości rozcieńczonej esencji z plastikowego pojemnika do zbiornika wyrównującego, z którego doprowadzana jest do zbiorników Helo-WT. Gotująca się woda w zbiornikach Helo-WT wytwarza parę w pomieszczeniu sauny, wydzielając wybrany zapach.

Zapewnia to niezależnie działającą, pachnącą saunę. sterownik T2 oraz skrzynka stycznika WE-14 uruchamiają pompę po włączeniu pieca.

Pompa esencji, wraz z pojemnikiem, montowane są poza pomieszczeniem sauny. Plastikowa rura łączy pompę i złącze znajdujące się w zbiorniku wyrównującym.

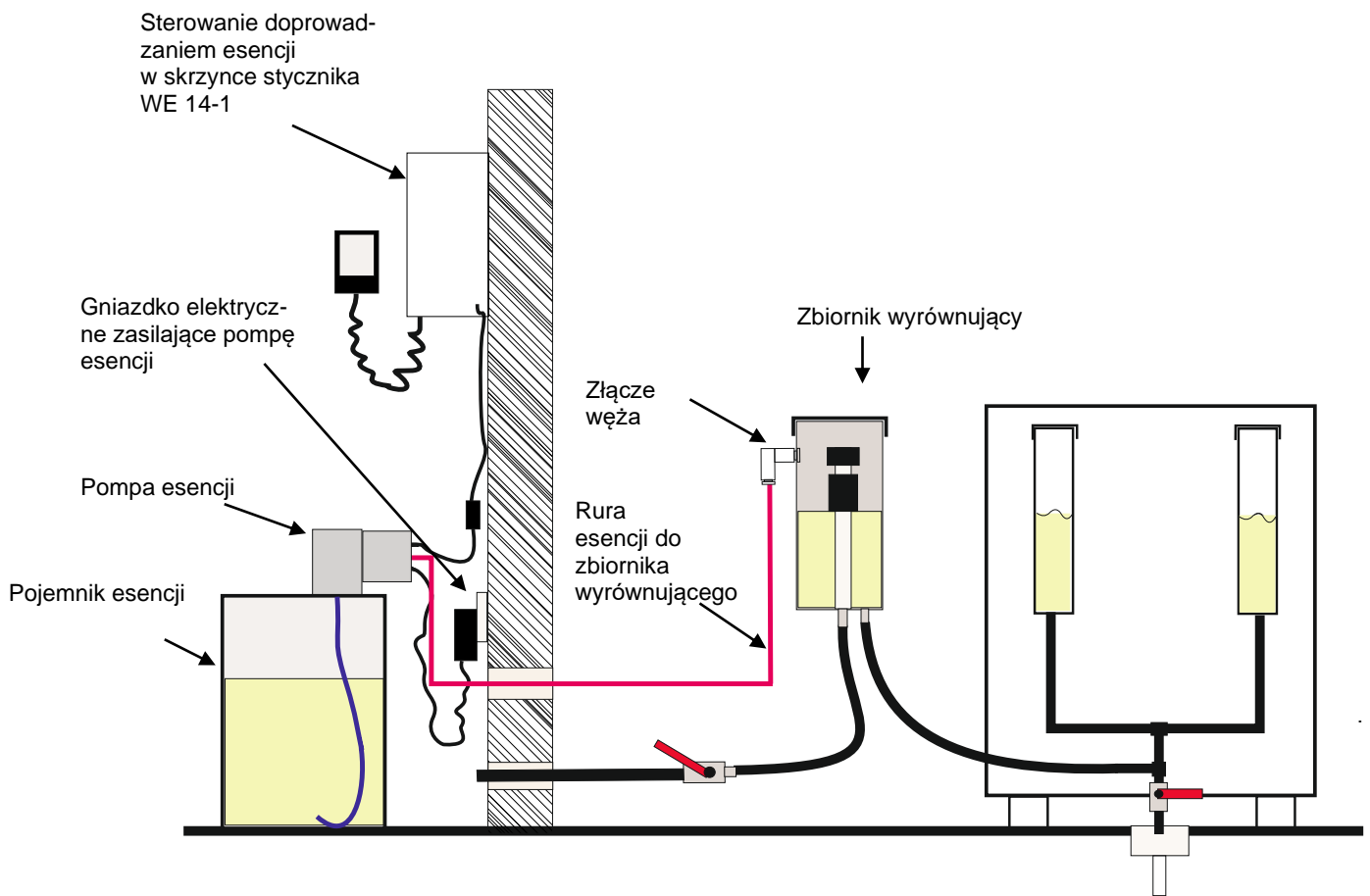

## Pojemniki na kamienie, Zestaw Helo Rok

Pojemnik na kamienie ceramiczne można zakupić oddzielnie. Zalecane jest stosowanie kamieni ceramicznych i pojemników dla pieców Helo-WT stosowanych w saunach komercyjnych. Pojemniki ułatwiają serwisowanie pieców, gdyż wszystkie kamienie można usunąć jednocześnie, a nie jeden po drugim.

Niezalecane jest stosowanie kamieni ceramicznych w piecach elektrycznych bez pojemników. Przechowywanie kamieni w pojemniku poprawia przepływ powietrza wokół elementów grzewczych, co wydłuża okres eksploatacji.

Pojemniki należy umieścić pomiędzy elementami grzewczymi i wypełnić dyskami o wymiarze 35 mm zgodnie z instrukcjami. Zakryć pojemniki małymi kamieniami Tetra.

### Liczba potrzebnych kamieni ceramicznych:

Pojemniki przystosowane są do dysków o średnicy 35 mm nazywanych „kamieniami do wypełniania przestrzeni pomiędzy opornikami”.

SKLE/Laava/Octa	<b>7 pojemników</b>	= 70 dysków	= ok. 21 kg (10 szt./pojemnik)
Laava/Octa Helo-WT	<b>5 pojemników</b>	= 50 dysków	= ok. 15 kg (10 szt./pojemnik)
Tetra, małe	10 kg do pokrycia pojemników.		

SKLA/Magma	<b>13 pojemników</b>	= 182 dyski	= ok. 55 kg (14 szt./pojemnik)
Magma Helo-WT	<b>11 pojemników</b>	= 154 dyski	= ok. 46 kg (14 szt./pojemnik)
Tetra, małe	20 kg do pokrycia pojemników.		

Pojemnik na kamienie pieca



Dyski o średnicy 35 mm lub „kamienie do wypełniania przestrzeni pomiędzy opornikami”.



Pojemnik zamontowany na piecu pokryty kamieniami Tetra.



**ROHS**

Instrukcje dotyczące ochrony środowiska

Produkt ten, gdy upłynie jego czas przydatności do użytku nie może być utylizowany jak zwykłe odpadki domowe. Powinien on zostać dostarczony do firmy, która zajmuje się recyklingiem urządzeń elektrycznych i elektronicznych.

Do powyższego odnosi się symbol na produkcie, instrukcja obsługi lub opakowanie.



Materiały mogą być poddawane recyklingowi zgodnie ze znajdującymi się na nich oznaczeniami. Poprzez ponowne wykorzystanie, utylizację materiałów lub ponowne wykorzystanie starego sprzętu przykładasz rękę do ochrony środowiska. Należy zwrócić uwagę na fakt, że produkt zwracany jest do centrum recyklingu bez kamieni i pokrywy steatytowej.

Skontaktuj się z władzami lokalnymi w celu uzyskania informacji dotyczących miejsca recyklingu.

**Producent: HELO Ltd, Pohjoinen Pallbontie 1, FI-10940 Hanko, Finlandia**  
**Internet [www.helosauna.com](http://www.helosauna.com)**

**Generalny przedstawiciel HELO w Polsce: Koperfam Sp. z o.o.**  
**ul. Olszankowa 51, PL 05-120 Legionowo,**  
**tel. +48 22 774 11 22, fax +48 22 774 17 11**  
**e-mail [info@koperfam.pl](mailto:info@koperfam.pl), [www.koperfam.pl](http://www.koperfam.pl)**

**W przypadku jakichkolwiek problemów należy kontaktować się ze sprzedawcą, u którego zakupione zostało urządzenie.**

© Copyright Helo 2011. Wszelkie prawa zastrzeżone. Publikacja tego dokumentu tak w pełni jak i częściowo jest zabroniona bez pisemnej zgody Helo.

Helo nieustannie udoskonala swoje produkty, dlatego firmy Helo i Koperfam Sp. z o.o. zastrzegają sobie prawo do wprowadzania zmian konstrukcyjnych, technicznych, materiałowych, parametrów technicznych, wyposażenia i specyfikacji oferowanych urządzeń bez wcześniejszego powiadomienia klientów. W niektórych krajach mogą występować różnice w komplementacji i parametrach technicznych urządzeń.

Informacje o urządzeniach dostępnych w Polsce i ich parametrach uzyskasz u Partnerów Handlowych Koperfam. Parametry techniczne urządzeń były aktualne w momencie oddania publikacji do druku. Mogą one ulegać zmianom w wyniku wprowadzania nowych rozwiązań. Podane w niniejszej publikacji promocyjnej informacje są poglądowe i nie stanowią zapewnienia zgodności z umową w rozumieniu art. 4 ust. 3 i 4 Ustawy z dnia 27 lipca 2002 r. o szczególnych warunkach sprzedaży konsumenckiej oraz o zmianie Kodeksu Cywilnego, a także nie stanowią towaru w rozumieniu art. 4 ust. 2 wyżej wymienionej Ustawy. Indywidualne uzgodnienia właściwości, warunków gwarancji i specyfikacji urządzenia następują w umowie sprzedaży i karcie gwarancyjnej. Niniejsza publikacja nie stanowi oferty w rozumieniu art. 66 Kodeksu Cywilnego. Nie ponosimy odpowiedzialności za błędy w druku.

# helo

REWARD YOURSELF

## Paigaldus- ja kasutusjuhend **Helo-WT Laava ja Magma**



### Paigaldamine

Helo-WT Laava and Magma kerised on loodud just Helo-WT-funktsiooni silmas pidades. Neile on lisatud veepaagid ja nende sisemine juhtmestik on loodud töötama ainult kontaktori korpusega WE 14-1 ja juhtpaneeliga T2. Täpsemad juhtmete ühendamise juhised leiata kontaktori korpuse WE 14-1 kasutusjuhendist.

Vaadake ka paigaldamise ja ohutuskauguste osa Laava/Magma kerise paigaldus- ja kasutusjuhendist.

Helo-WT-aurugeneraator töötab passiivselt, mis tähendab, et sellel ei ole eraldi toitejuhet; vesi paagis soojeneb kerise kütteelemendist tuleva kiirguse abil.

**Kui väline veepaak on mõeldud veetaseme reguleerimiseks**, siis ühtlustusmahutil on mehaaniline reguleerimismehhanism, mida juhib ujuk.

Kõik kolm paaki on ühendatud ja moodustavad omavahel ühendust pidava anumate komplekti. Veetaseme reguleerimise paak, või ühtlustusmahuti, peab olema paigaldatud õigele kõrgusele, et Helo-WT-aurugeneraatori paakides oleks veetaseme optimaalsel kõrgusel.

Ujukit saab mahutis reguleerida, see muudab paakide veekogused.

**NB!** Ärge paigaldage ühtlustusmahutit või reguleerige ujukit nii, et vesi Helo-WT-paakidest välja voolaks; veetaseme peab olema 20 mm allpool Helo-WT paakide äärtest. Ühtlustusmahutil olev märg peab olema kerise kõrgusel, kui see ei ole võimalik, siis reguleeri ujuki kõrgust ühtlustusmahutis vastavalt. Lisateavet saate joonistelt järgmisel leheküljel.

**Sulgemiskraan** peab alati olema paigaldatud **ühtlustusmahuti** esiküljele, et süsteem hooldamiseks või loputamiseks sulgeda. See sulgemiskraan peab sauna kasutamise ajal alati avatud olema.

**Väljalaskekraan.** Kui väljalaskekraani all ei ole äravoolutrappi, soovime paigaldada tulekindla (silikoonist) vooliku või vasktoru väljalaskekraani ja äravoolutrappi vahele. Väljalaskekraani saab panna äravoolutrappile lähemale vooliku või toru otsa, muutes loputamise lihtsamaks.

**Laava ja Magma keriste ühtlustusmahuti (ET) paigaldamine**

Ühtlustusmahutil on võrdlusjoon, mis peab kerise plaadiga samal tasemel olema.

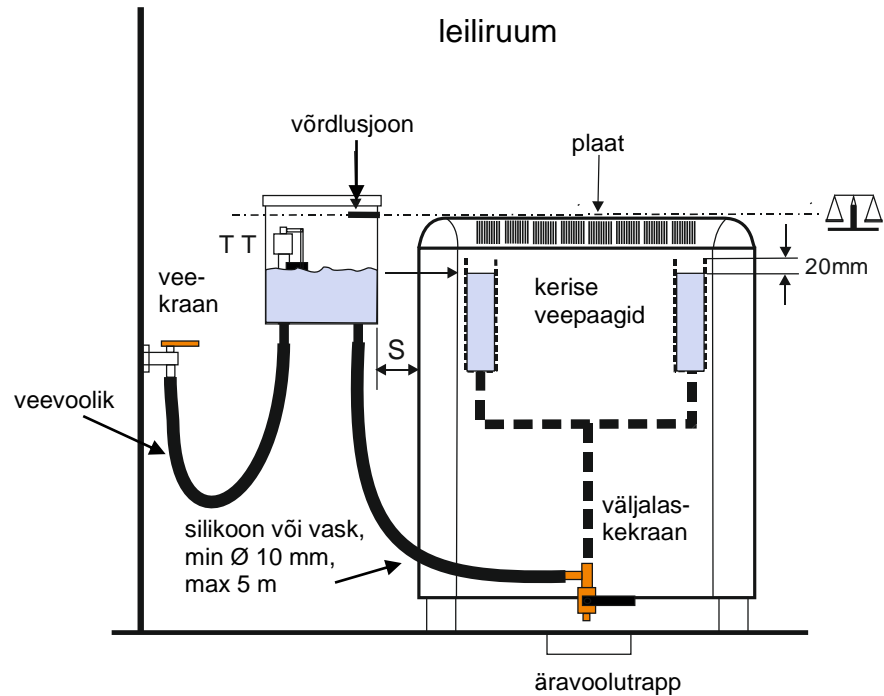

Leiliruumi ühtlustusmahuti paigaldamine

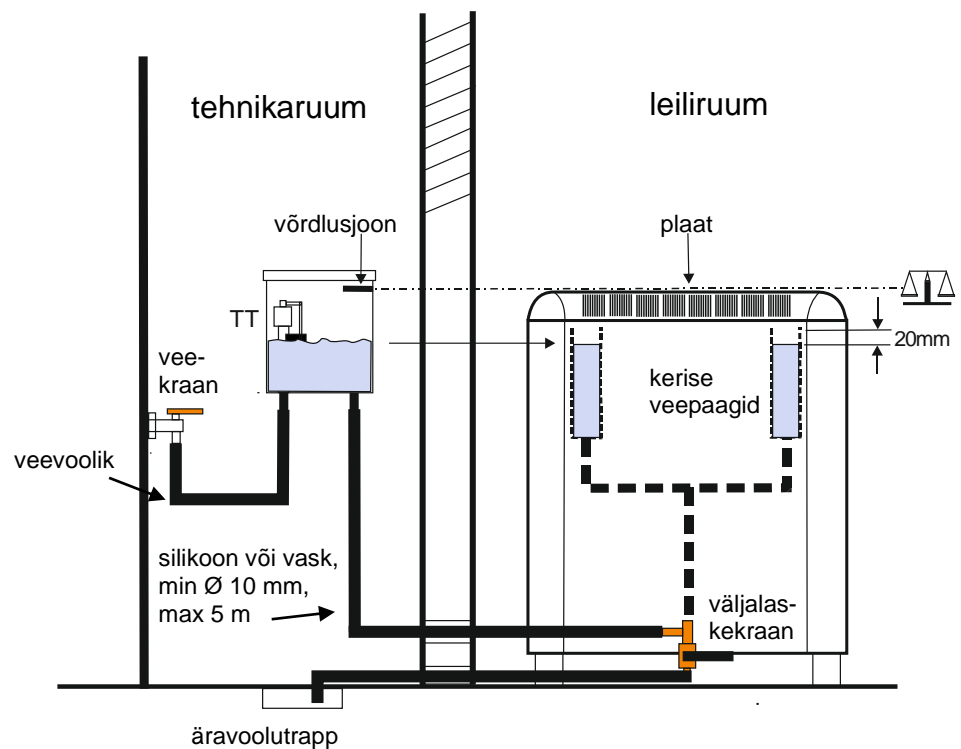

Seadmete ruumi ühtlustusmahuti paigaldamine

## Kerise veepaakide hooldus

Kerise ees all on väljalaskekraan. Väljalaskekraani peab ühendama äravoolutrappiga, et kuum vesi ei satuks leiliruumi põrandale, kui süsteemi loputatakse. Kui kerist kasutatakse, peab väljalaskekraan olema suletud.

Soovitame süsteemi loputada peale iga kasutuspäeva. Nii loputatakse välja katlakivi tükid ja need ei kogune paagi põhja. Et paagid tühjeneksid korralikult, kontrollige aeg-ajalt, et katlakivi ei oleks väljalaskevoolikuid ummistanud.

### Katlakivi eemaldamine.

Kui kinnistule ei ole paigaldatud kationiitfiltrit, tekitab kare vesi paagi külgedele katlakivi üsna kiiresti.

Avalikus saunas peab katlakivi eemaldama iga ühe kuni nelja nädala tagant. Paakidelt peab katlakivi eemaldama, kui paagi küljed on kaetud läbipaistmatu (0,5 mm või rohkem) katlakivikihiga.

Katlakivi eemaldatakse alati, kui see on vajalik ning eemaldamise sagedus oleneb sellest, kui tihti sauna kasutatakse ja kui kare vesi on. Lihtsaim viis paakides katlakivi kontrollida on korra nädalas kaas avada, et näha, kas katlakivi on moodustunud paagi külgedele ja põhja.

Soovitame paakidelt katlakivi eemaldada toidus kasutatava sidrunhappega.

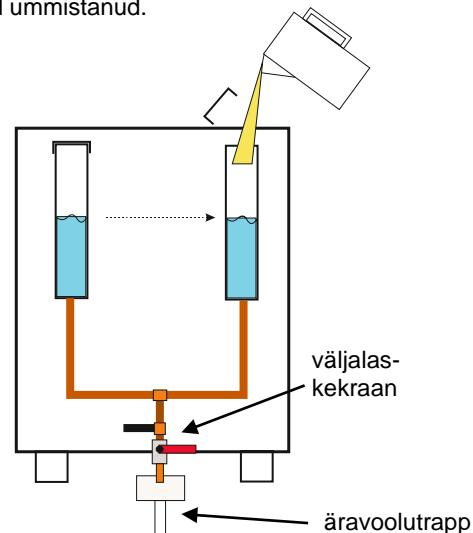

### Sidrunihappega katlakivi eemaldamine

- Segage ühe paagi jaoks üks kotike (50 g) sidrunhapet 0,5 liitris soojas vees ja valage segu sooja veega täidetud paaki
- Lubage 60 minutit mõjuda ning loputage ja peske paak paar korda pärast seda läbi.
- Korjake välja või imege katlakivi tükid paagist ära.

### Peamised hooldustoimingud

Neid toiminguid on kasulik teha leiliruumi puhastades iga päev.

### NB! Väljalaskekraanist tulev vesi võib kõrvetada.

- Jätke sissetuleva vee sulgemiskraan lahti.
- Avage väljalaskekraan ja jätke see 10–15 minutiks lahti. Nii saate kõik paagid korralikult ära loputada.
- Pange väljalaskekraan kinni.
- Süsteem täidab paagid iseseisvalt ja seda saab peatselt kasutada.
- Sissetuleva vee sulgemiskraan võib ööseks kinni jääda.

### Toimingud iga päev

Avage sissetuleva vee sulgemiskraan (kui see oli ööseks kinni jäetud).

Seadmete ruumis kontrollige, et lõhnaaine anum ei oleks tühi. (Kui lõhnaaine pump on paigaldatud.)

Kui anum on alla poole täis, lisage kontsentrati ja vett juurde vahekorras 1:20.

### Toimingud iga nädal

Kontrollige, et piisavalt lõhnaainet oleks järel. (Kui lõhnaaine pump on paigaldatud.)

Kontrollige, kas paagis on katlakivi. Vajaduse korral võtke ette katlakivi eemaldamine või tehke teisi toiminguid.

### Korra kuus

Vaadake üle kivid, et näha, kas kerisel on piisavalt kive, et kütteelemente katta. Kui te leiata katkiseid kive, võtke kivitükid välja ja asendage katkised kivid uutega.

Sel ajal kui keris soojeneb, kontrollige, et kõik kütteelemendid oleksid punased. Pöörduge hooldusüksuse poole, kui need ei ole punased.

## Lõhnaaine pumba kasutus ja paigaldus

Lõhnaaine pump on Helo-WT-saunas kasulik tarvik lõhnaaine automaatseks lisamiseks. Reguleeritav annustamise pump lisab väikese koguse lahjendatud lõhnaainet plastikanumast ühtlustusmahutisse, kust see läheb Helo-WT paakidesse. Helo-WT paakide keev vesi toodab auru ja täidab leiliruumi valitud lõhnaga.

See loob iseseisvalt töötava aroomisauna. Kui keris on sisselülitatud, käivitavad kontrolleri T2 ja kontaktori korpus WE 14-1 pumba.

Lõhnaaine pump koos lõhnaaine anumaga paigaldatakse leiliruumist väljapoole. Plastiktoru ühendatakse pumba ja selle konektori vahele, mis paigaldatakse ühtlustusmahuti külge.

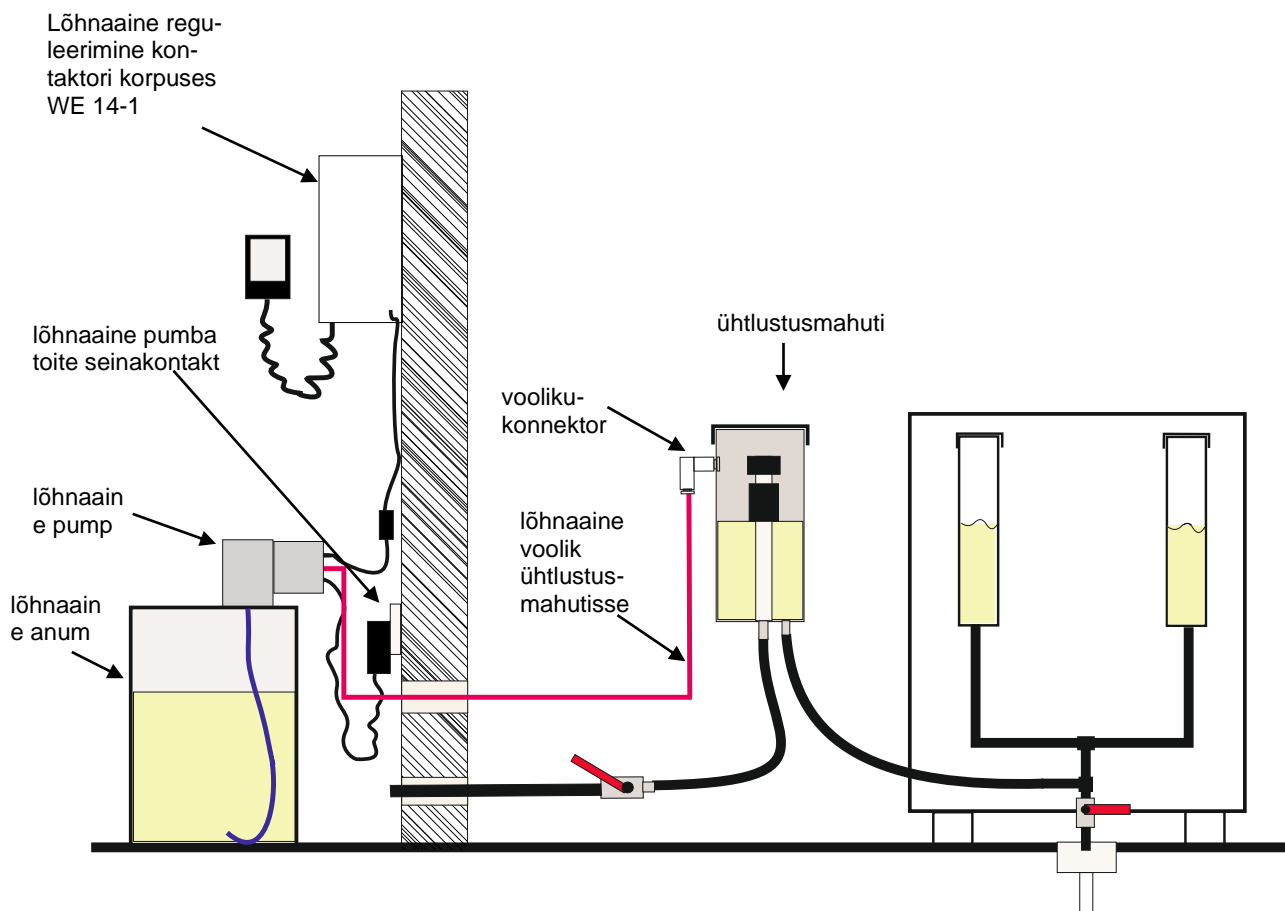

## Kerisekivide anum, Helo Rok Set

Keraamiliste kividega anum saab osta eraldi. Soovitame avalikes saunades Helo-WT-keristega koos kasutada keraamilisi kive ja anumaid. Anumad teevad keriste hooldamise lihtsamaks, sest selle asemel, et kivid ükshaavad eemaldada, saab seda teha ühe korraga..

Elektrikerisega ei ole soovitatud keraamilisi kive kasutada ilma anumata. Kivide anum hoidmine aitab õhuvoolul ümber kütteelementide liikuda, pikendades hoolduste vahelist aega.

Asetage anumad kütteelementide vahele ja täitke need juhiseid järgides 35 mm ketastega. Katke anumad väikeste Tetra kividega.

### Vajaminevate keraamiliste ketaste arv

Anumatesse sobivad 35 mm kettad ehk kütteelementide vahele käivad kivid.

SKLE/Laava/Octa	<b>7 anumad</b>	= 70 ketast	= umbes 21 kg (10 tk/anum)
Laava/Octa Helo-WT	<b>5 anumad</b>	= 50 ketast	= umbes 15 kg (10 tk/anum)
Tetra, väiksed	10 kg, et anumad katta.		
SKLA/Magma	<b>13 anumad</b>	= 182 ketast	= umbes 55 kg (14 tk/anum)
Magma Helo-WT	<b>11 anumad</b>	= 154 ketast	= umbes 46 kg (14 tk/anum)
Tetra, väiksed	20 kg, et anumad katta.		

kerisekivide anum

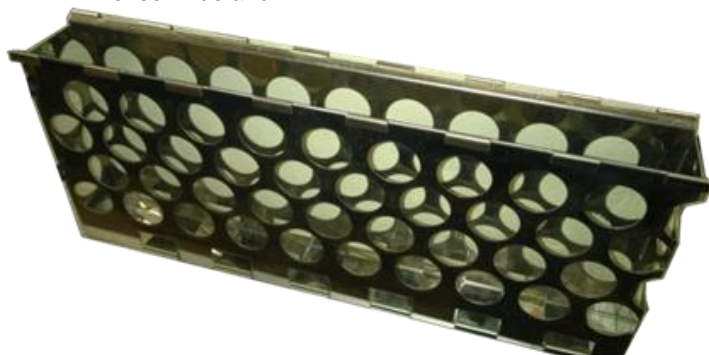

35 mm kettad ehk kütteelementide vahele käivad kivid..



Anum paigaldatakse kerisesse ja Tetra kivid anuma peale.

**ROHS****Ympäristönsuojeluun liittyviä ohjeita**

Tämän tuotteen käyttöön päätyttyä sitä ei saa hävittää normaalin talousjätteen mukana, vaan se on toimitettava sähkö- ja elektroniikkalaitteiden kierrätykseen tarkoitettuun keräyspisteeseen.

Symboli tuotteessa, käyttöohjeessa tai pakkauksessa tarkoittaa sitä.



Valmistusaineet ovat kierrätettävissä merkintänsä mukaan. Käytettyjen laitteiden uudelleenkäytöllä, materiaalien hyödyntämisellä tai muulla uudelleenkäytöllä teet arvokkaan teon ympäristömme hyväksi. Tuote palautetaan ilman kiuaskiviä ja verhoukiviä kierrätyskeskukseen.

Tietoa kierrätyspaikoista saat kuntasi palvelupisteestä.

**Anvisningar för miljöskydd**

Denna produkt får inte kastas med vanliga hushållssopor när den inte längre används. Istället ska den levereras till en återvinningsplats för elektriska och elektroniska apparater.

Symbolen på produkten, handboken eller förpackningen refererar till detta.



De olika materialen kan återvinnas enligt märkningen på dem. Genom att återanvända, nyttja materialen eller på annat sätt återanvända utsliten utrustning, bidrar du till att skydda vår miljö.

Produkten returneras till återvinningscentralen utan bastusten och eventuell täljstensmantel.

Vänligen kontakta de kommunala myndigheterna för att ta reda på var du hittar närmaste återvinningsplats.

**Instructions for environmental protection**

This product must not be disposed with normal household waste at the end of its life cycle. Instead, it should be delivered to a collecting place for the recycling of electrical and electronic devices.

The symbol on the product, the instruction manual or the package refers to this.



The materials can be recycled according to the markings on them. By reusing, utilising the materials or by otherwise reusing old equipment, you make an important contribution for the protection of our environment. Please note that the product is returned to the recycling centre without any sauna rocks and soapstone cover.

Please contact the municipal administration with enquiries concerning the recycling place.

**Hinweise zum Umweltschutz**

Dieses Produkt darf am Ende seiner Lebensdauer nicht über den normalen Haushaltsabfall Entsorgt werden, sondern muss an einem Sammelpunkt für das Recycling von elektrischen und elektronischen Geräten abgegeben werden.

Das Symbol auf dem produkt, der Gebrauchsanleitung oder der Verpackung weist darauf hin.



Die Werkstoffe sind gemäß ihrer Kennzeichnung wiederverwertbar. Mit der Wiederverwendung, der stofflichen Verwertung oder anderen Formen der Verwertung von Altgeräten leisten Sie einen wichtigen Beitrag zum Schutze unserer Umwelt. Dieses Produkt soll ohne Steine und Specksteinmantel an dem Sammelpunkt für Recycling zurückgebracht werden.

Bitte erfragen Sie bei der Gemeindeverwaltung die zuständige Entsorgungsstelle.

## Manuale d'uso e di installazione **Helo-WT Laava e Magma**



### Installazione

I riscaldatori Helo-WT Laava e Magma sono studiati appositamente per funzionare con attrezzature Helo-WT. Sono dotati di serbatoi d'acqua preinstallati e il cablaggio interno è studiato per funzionare solo con la scatola dei contattori WE 14-1 e il pannello di controllo T2. Per istruzioni più specifiche sul cablaggio, consultare il manuale d'uso della scatola dei contattori WE 14-1.

Controllare anche le distanze di sicurezza e installazione nel manuale d'uso e installazione del riscaldatore Laava/Magma. Le unità del generatore a vapore Helo-WT funzionano in modo passivo, ovvero non hanno una propria alimentazione, ma l'acqua nei serbatoi viene riscaldata tramite le radiazioni emesse dalle resistenze del riscaldatore.

**Il serbatoio esterno dell'acqua serve per la regolazione del livello della superficie dell'acqua**, mentre il serbatoio di compensazione ha un meccanismo di regolazione meccanico controllato da un galleggiante.

Tutti e tre i serbatoi sono collegati l'uno all'altro e formano un sistema di vasi comunicanti. Il serbatoio di regolazione della superficie, o serbatoio di compensazione, deve essere installato all'altezza giusta per garantire che i livelli della superficie dell'acqua nel serbatoio del generatore di vapore Helo-WT siano all'altezza ottimale.

È possibile regolare il galleggiante all'interno del serbatoio, modificando la quantità di acqua nei serbatoi.

**Nota:** non installare il serbatoio di compensazione o regolare il galleggiante in modo da far fuoriuscire l'acqua dai serbatoi Helo-WT; il livello della superficie dell'acqua deve essere a 20 mm dal bordo dei serbatoi Helo-WT. Il segno del serbatoio di compensazione deve essere all'altezza del riscaldatore; se ciò non è possibile, regolare di conseguenza il galleggiante nel serbatoio di compensazione. Per maggiori informazioni, fare riferimento alle immagini alla pagina seguente.

Occorre sempre installare un **rubinetto di arresto** sulla parte anteriore del **serbatoio di compensazione**, poiché ciò garantisce la chiusura del sistema per la manutenzione e risciacquo. Il rubinetto di arresto deve essere sempre aperto quando si utilizza la sauna.

**Rubinetto di scarico.** Se lo scarico a pavimento non è sotto il rubinetto di scarico, si consiglia di installare un tubo flessibile resistente al calore (in silicone) o un tubo di rame dal rubinetto di scarico allo scarico a pavimento. Per facilitare il risciacquo dei serbatoi, il rubinetto di arresto può essere spostato all'estremità del tubo vicino allo scarico a pavimento.



### Installazione del serbatoio di compensazione (Equalising tank, ET) dei riscaldatori Laava e Magma

Il serbatoio di compensazione ha una linea di riferimento da collocare allo stesso livello della parte superiore del riscaldatore.

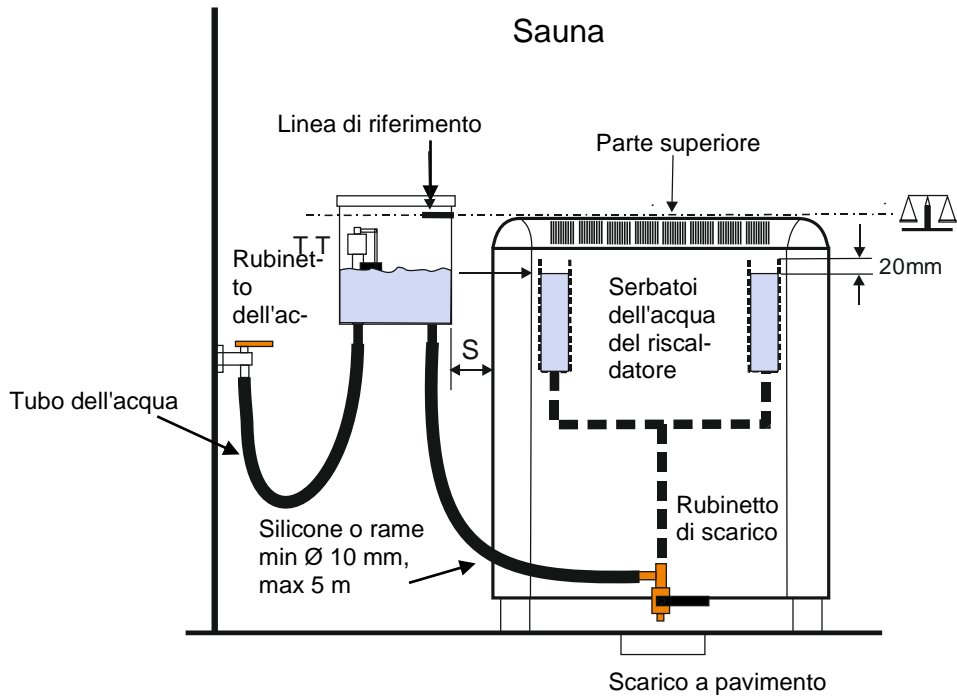

Installazione del serbatoio di compensazione nella cabina sauna

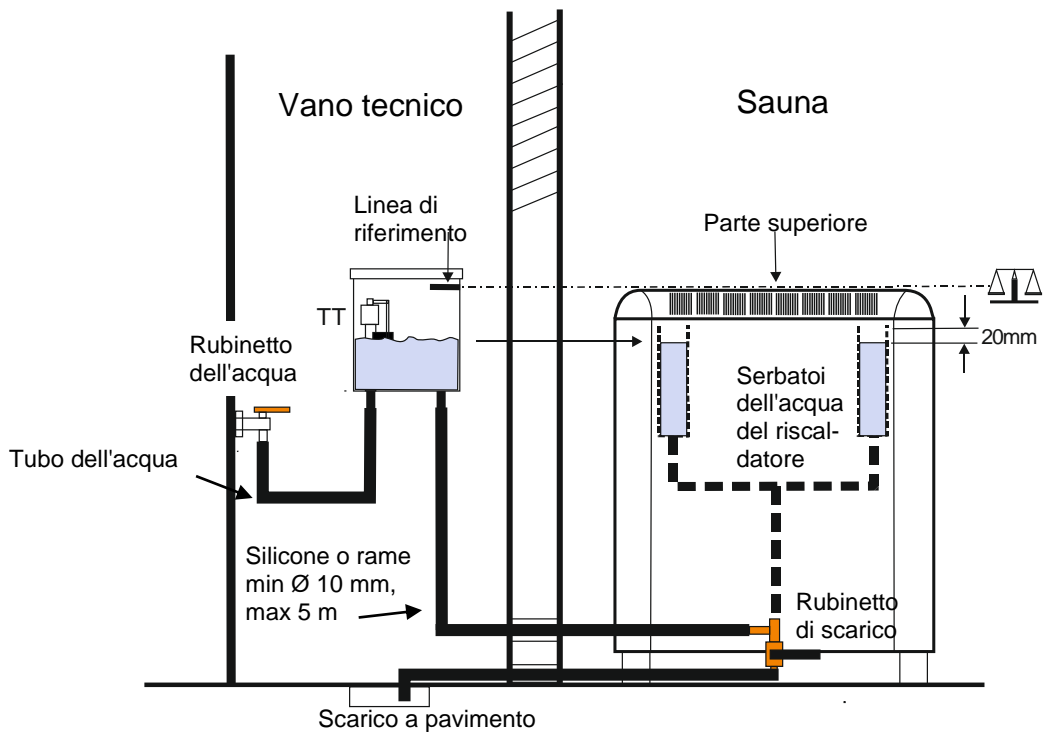

Installazione del serbatoio di compensazione nel vano tecnico

## Manutenzione dei serbatoi d'acqua del riscaldatore

Sotto la parte anteriore del riscaldatore è presente un rubinetto di scarico che deve essere collegato allo scarico a pavimento per evitare il rilascio di acqua calda sul pavimento della cabina sauna quando si risciacqua il sistema. Quando si usa il riscaldatore, il rubinetto di scarico deve essere chiuso.

Si consiglia di risciacquare il sistema dopo ogni giorno di utilizzo. Questo permette di rimuovere i residui di calcare e ne evita l'accumulo in fondo al serbatoio. Controllare periodicamente l'eventuale presenza di ostruzioni di calcare nei tubi di spurgo per garantire un corretto spurgo dei serbatoi.

### Decalcificazione

A meno che nell'immobile non sia installato un addolcitore d'acqua, l'acqua dura causerà l'accumulo piuttosto rapido di calcare ai lati e sul fondo dei serbatoi.

In una sauna per uso commerciale, occorre effettuare la decalcificazione ogni 1-4 settimane. Se i lati del serbatoio sono coperti da uno strato opaco (0,5 di spessore o più) di calcare, occorre decalcificare i serbatoi.

La decalcificazione viene sempre effettuata quando necessario e la frequenza dipende da quanto spesso si usa la sauna e dalla durezza dell'acqua. Il modo più semplice per controllare il calcare nei serbatoi consiste nel sollevare i coperchi una volta alla settimana per vedere se si è formato calcare ai lati e sul fondo.

Per la decalcificazione dei serbatoi si consiglia di usare acido citrico per uso alimentare.

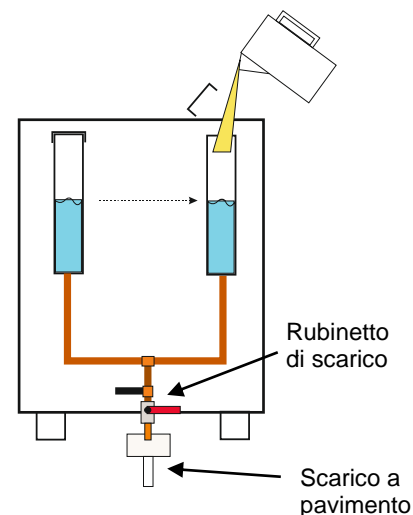

### Decalcificazione con acido citrico:

- Miscelare un sacchetto (50 g) di acido citrico in 0,5 l di acqua calda per serbatoio e versare la miscela nel serbatoio riempito di acqua calda.
- Lasciar agire per 60 minuti, quindi risciacquare i serbatoi un paio di volte.
- Raccogliere o aspirare i residui di calcare dai serbatoi.

### Operazioni di manutenzione base:

È buona norma effettuare queste operazioni quotidianamente quando si pulisce la cabina sauna.

### N.B.: l'acqua proveniente dal rubinetto di scarico può essere bollente.

- Lasciare il rubinetto di arresto dell'acqua in entrata aperto.
- Aprire il rubinetto di scarico e lasciarlo aperto per 10-15 minuti. Questo permette di sciacquare efficacemente ogni serbatoio.
- Chiudere il rubinetto di scarico.
- Il sistema riempirà autonomamente i serbatoi e sarà pronto all'uso in un attimo.
- Il rubinetto di arresto dell'acqua in entrata può essere chiuso durante la notte.

### Operazioni quotidiane:

Aprire il rubinetto di arresto dell'acqua in ingresso (se è stato chiuso durante la notte).

Nel vano tecnico, controllare che il contenitore delle essenze non sia vuoto (se è installata una pompa per la diffusione di essenze).

Se il contenitore non è pieno almeno fino alla metà, aggiungere altro concentrato e acqua in un rapporto di 1:20.

### Operazioni settimanali:

Accertarsi che vi sia abbastanza essenza concentrata. (se è installata una pompa per la diffusione di essenze).

Controllare visivamente che nei serbatoi non vi sia calcare. Se necessario, pianificare la decalcificazione dei serbatoi o effettuare altre operazioni.

### Una volta al mese:

Controllare visivamente che nello spazio destinato alle pietre vi siano abbastanza pietre da coprire gli elementi riscaldanti. Se si notano pietre rotte, raccogliere i pezzi e sostituirle con nuove.

Durante il riscaldamento del riscaldatore, controllare che gli elementi di riscaldamento diventino di colore rosso. In caso contrario, contattare il reparto manutenzione.

### Uso e installazione della pompa per la diffusione di essenze

La pompa per la diffusione di essenze è un comodo accessorio per l'iniezione automatica di essenze in una sauna Helo-WT. La pompa di dosaggio regolabile inietta piccole quantità di essenza diluita da un contenitore di plastica nel serbatoio di compensazione. Da qui l'essenza passa poi ai serbatoi Helo-WT. L'acqua bollente nei serbatoi Helo-WT genera vapore nella cabina sauna, saturandola del profumo selezionato.

Questo crea una sauna profumata che funziona in modo indipendente. Il controllore T2 e la scatola dei contattori WE-14 azionano la pompa quando il riscaldatore si accende.

La pompa per la diffusione di essenze e il relativo contenitore sono installati fuori dalla cabina sauna. La pompa e il connettore sono collegati da un tubo di plastica che viene installato nel serbatoio di compensazione.

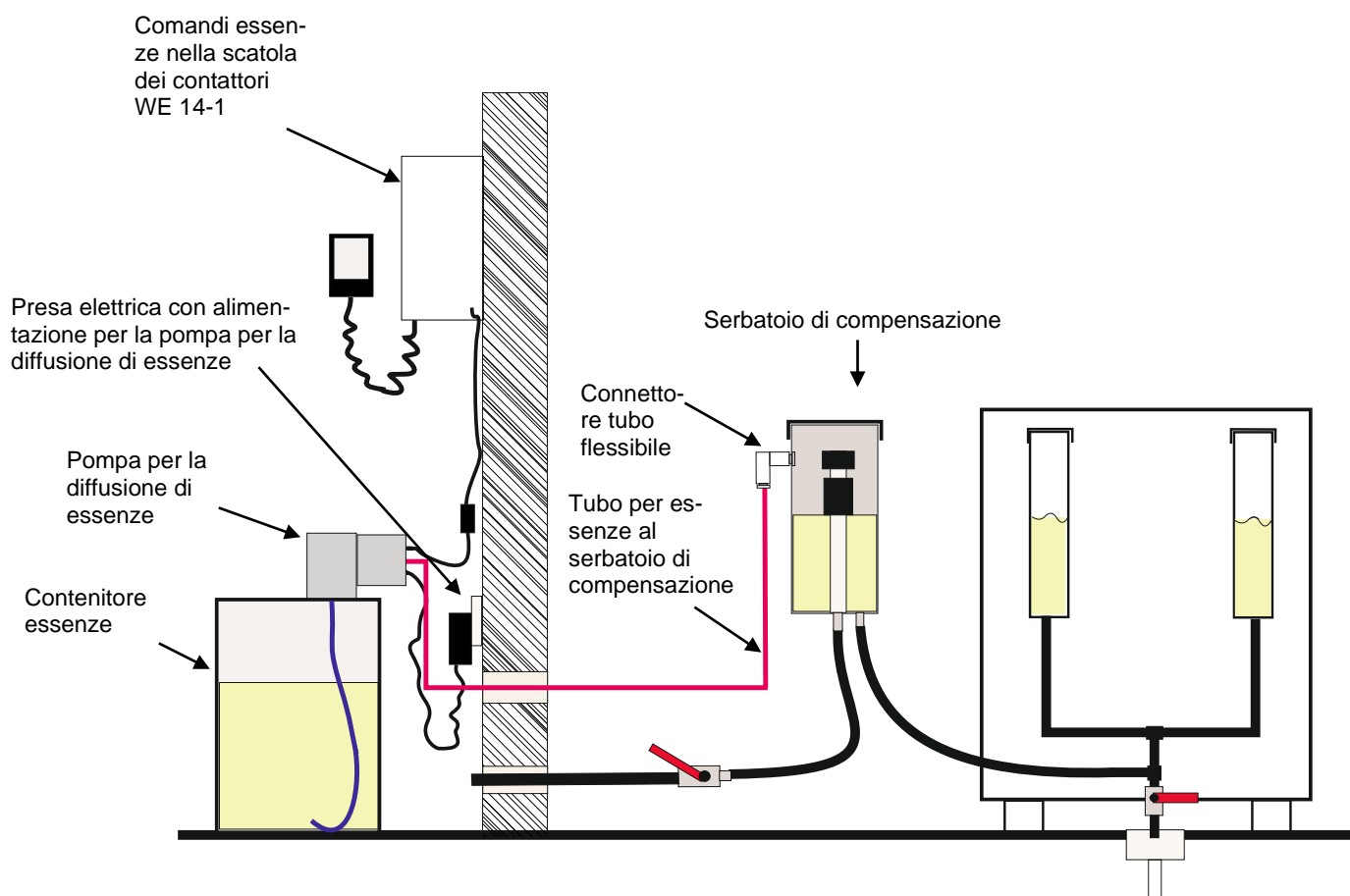

### Contenitori di pietre per riscaldatori Helo Rok Set

È possibile acquistare separatamente un contenitore per pietre in ceramica. Si consigliano pietre e contenitori in ceramica per riscaldatori Helo-WT usati nelle saune per uso commerciale. I contenitori semplificano la manutenzione dei riscaldatori, poiché si possono rimuovere tutte le pietre in una volta sola e non occorre farlo singolarmente..

Si sconsiglia l'uso di pietre in ceramica in riscaldatori elettrici senza contenitore. Tenendo le pietre in un contenitore il flusso d'aria intorno agli elementi riscaldanti migliora, prolungando la vita utile.

Posizionare i contenitori tra gli elementi riscaldanti e riempire con dischi da 35 mm come da istruzioni. Coprire i contenitori con piccole pietre Tetra.

#### Numero di pietre in ceramica necessarie:

I contenitori sono adatti per dischi da 35 mm o "pietre da inserire nelle resistenze".

SKLE/Laava/Octa	<b>7 contenitori</b>	= 70 dischi	= circa 21 kg (10 pezzi/contenitore)
Laava/Octa Helo-WT	<b>5 contenitori</b>	= 50 dischi	= circa 15 kg (10 pezzi/contenitore)
Tetra, piccolo	10 kg per coprire i contenitori.		
SKLA/Magma	<b>13 contenitori</b>	= 182 dischi	= circa 55 kg (14 pezzi/contenitore)
Magma Helo-WT	<b>11 contenitori</b>	= 154 dischi	= circa 46 kg (14 pezzi/contenitore)
Tetra, piccolo	20 kg per coprire i contenitori.		

Contenitore di pietre per riscaldatori



Dischi da 35 mm, "pietre da inserire tra le resistenze".



Contenitore installato in un riscaldatore con sopra pietre Tetra.

**ROHS**

**Instructions pour la protection de l'environnement**

Ce produit ne doit pas être mêlé aux ordures ménagères en fin de vie. Il doit être déposé dans un centre de collecte pour le recyclage des appareils électriques et électroniques.

Le symbole apposé sur le produit, la notice d'utilisation ou l'emballage l'indique.



Les matières peuvent être recyclées conformément à leur marquage. En réutilisant, recyclant les matières ou en utilisant différemment un vieil équipement, vous contribuez considérablement à la protection de l'environnement.

Attention : ce produit doit être déposé au centre de recyclage sans pierres et sans parement en stéatite.

Veillez contacter votre Municipalité pour connaître le centre de recyclage.

**Istruzioni sulla protezione ambientale**

Al termine della vita utile, questo prodotto non deve essere smaltito con i normali rifiuti domestici, ma consegnato presso un punto di raccolta per il riciclo di dispositivi elettrici ed elettronici.

Il simbolo qui al lato, apposto sul prodotto, sul manuale di istruzioni o sull'imballo, fornisce tale indicazione.



I materiali possono essere riciclati in base ai simboli indicati su di essi. Riutilizzando i materiali o i vecchi apparecchi si contribuisce in modo significativo alla protezione dell'ambiente. Il prodotto va restituito al centro di riciclo privo delle rocce per la sauna e del coperchio in pietra ollare.

Contattare l'amministrazione comunale per informazioni sul punto di riciclo.

**Instructions for environmental protection**

This product must not be disposed with normal household waste at the end of its life cycle. Instead, it should be delivered to a collecting place for the recycling of electrical and electronic devices.

The symbol on the product, the instruction manual or the package refers to this.



The materials can be recycled according to the markings on them. By reusing, utilising the materials or by otherwise reusing old equipment, you make an important contribution for the protection of our environment. Please note that the product is returned to the recycling centre without any sauna rocks and soapstone cover.

Please contact the municipal administration with enquiries concerning the recycling place.

**Hinweise zum Umweltschutz**

Dieses Produkt darf am Ende seiner Lebens-Dauer nicht über den normalen Haushaltsabfall Entsorgt werden, sondern muss an einem Sammelpunkt für das Recycling von elektrischen und elektronischen Geräten abgegeben werden.

Das Symbol auf dem produkt, der Gebrauchsanleitung oder der Verpackung weist darauf hin.



Die Werkstoffe sind gemäß ihrer Kennzeichnung wiederverwertbar, Mit der Wiederverwendung, der stofflichen Verwertung oder anderen Formen der Verwertung von Altgeräten leisten Sie einen wichtigen Beitrag zum Schutze unserer Umwelt. Dieses Produkt soll ohne Steine und Speckstein-mantel an dem Sammelpunkt für Recycling zurück-gebracht werden.

Bitte erfragen Sie bei der Gemeindeverwaltung die zuständige Entsorgungsstelle.

## Návod k instalaci a použití **Helo-WT Laava a Magma**



### Instalace

Topidla Helo-WT Laava a Magma jsou speciálně určena pro funkci Helo-WT. Dodávají se s předem nainstalovanou nádržkou na vodu a jejich interní zapojení funguje pouze se stykačovou skříní WE 14-1 a ovládacím panelem T2. Další konkrétní informace týkající se zapojení naleznete v návodu k použití stykačové skříně WE 14-1.

Rovněž dbejte na dodržení instalačních a bezpečnostních vzdáleností uvedených v návodu k instalaci a použití pro topidlo Laava/Magma.

Generátory páry Helo-WT fungují pasivně, to znamená, že nemají vlastní zdroj napájení; voda v nádržkách se ohřívá pomocí sálání z rezistorů topidla.

**Externí vodní nádržka slouží k nastavení úrovně hladiny vody**, zatímco vyrovnávací nádržka obsahuje mechanický nastavovací mechanismus řízený plovákem.

Všechny tři nádržky jsou vzájemně propojeny a tvoří sadu komunikujících nádob. Nádržka pro nastavení hladiny neboli vyrovnávací nádržka musí být instalována ve správné výšce, aby zajistila, že úroveň hladiny vody nádržek generátoru páry Helo-WT budou v optimální výšce.

Plovák v nádržce lze nastavit a tím změnit objem vody v nádržkách.

**Poznámka.** Neinstalujte vyrovnávací nádržku nebo nenastavujte plovák tak, aby mohla voda v nádržkách Helo-WT přetéct; úroveň hladiny vody musí být 20 mm pod okrajem nádržek Helo-WT. Značka vyrovnávací nádržky musí být ve výšce topidla, a pokud to není možné, nastavte příslušným způsobem plovák ve vyrovnávací nádržce. Další informace najdete na obrázcích na následující straně.

Na vstupu **vyrovnávací nádržky** musí být vždy nainstalován **uzavírací kohout**, aby bylo možné systém uzavřít při údržbě nebo vyplachování. Během používání sauny musí být uzavírací kohout vždy otevřený.

**Vypouštěcí kohout.** Pokud není pod vypouštěcím kohoutem žádný odtok v podlaze, doporučujeme nainstalovat žáruvzdornou (silikonovou) hadici nebo měděnou trubku od vypouštěcího kohoutu k odtoku v podlaze. Aby bylo vyplachování nádržek snadnější, vypouštěcí kohout lze přesunout na konec hadice nebo trubky do blízkosti odtoku v podlaze.

### Instalace vyrovnávací nádržky (ET) topidel Laava a Magma

Vyrovnávací nádržka má referenční čáru, která musí být ve stejné výšce jako horní strana topidla.

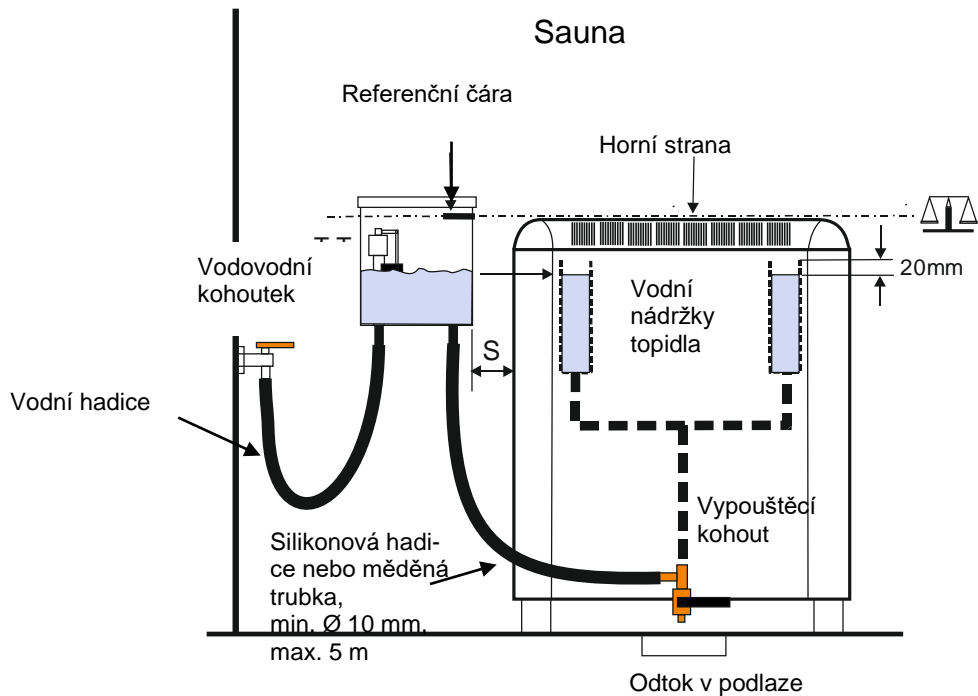

### Instalace vyrovnávací nádržky v saunové kabině

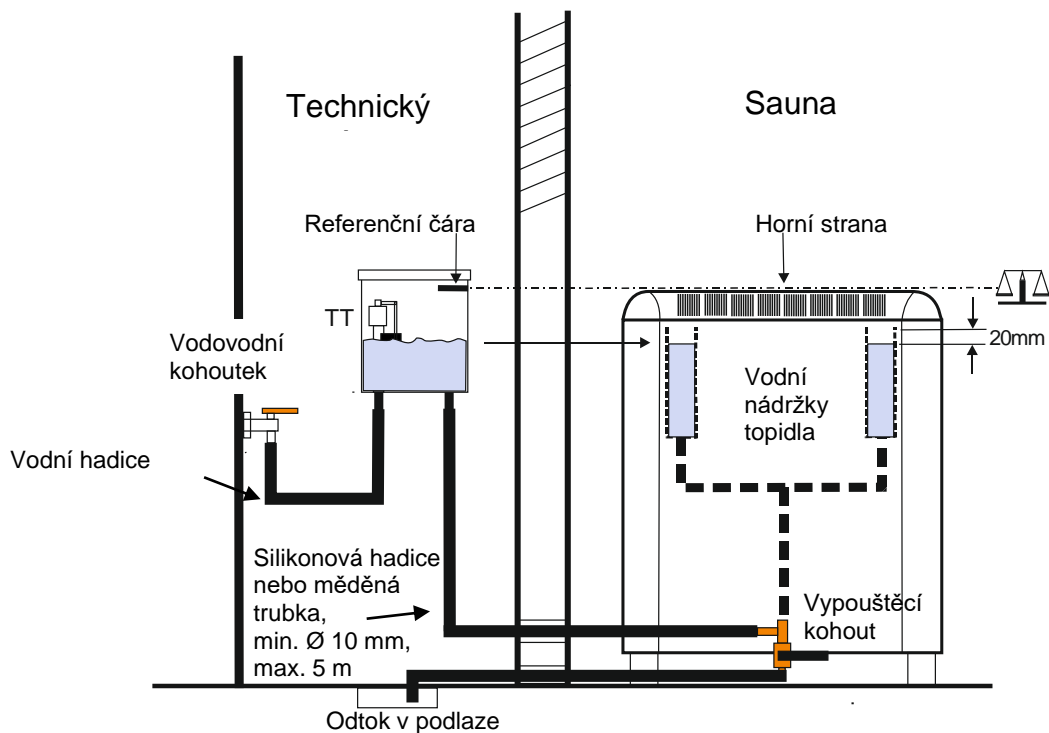

### Instalace vyrovnávací nádržky v technické místnosti

## Údržba vodních nádržek topidla

Pod přední částí topidla je umístěn vypouštěcí kohout. Tento vypouštěcí kohout musí být spojen s odtokem v podlaze, aby při vyplachování systému nedocházelo k vytékání horké vody na podlahu saunové kabiny. Během používání topidla musí být vypouštěcí kohout zavřený.

Doporučujeme vypláchnout systém vždy po každém dni použití. Vypláchnou se přitom kousky vodního kamene a zabrání se jeho hromadění na dně nádrže. Pravidelně kontrolujte, zda nejsou vypouštěcí hadice zanesené vodním kamenem, aby se nádržky řádně vypouštěly.

### Odvápnění.

Pokud není zařízení vybavené změkčovačem vody, tvrdá voda způsobí poměrně rychlé usazování vodního kamene na stěnách a na dně nádržek.

V komerční sauně je nutné provádět odvápnění každý jeden až čtyři týdny. Pokud jsou stěny nádržky potažené neprůhlednou (0,5mm nebo silnější) vrstvou vodního kamene, je nutné nádržky odvápnit.

Odvápnění je potřeba provést vždy, když je zapotřebí, a interval odvápnění závisí na tom, jak často se sauna používá a jak je voda tvrdá. Nejsnadnější způsob, jak zkontrolovat přítomnost vodního kamene v nádržkách, je každý týden zvednout víka a podívat se, jestli je na stěnách nebo na dně usazený vodní kámen.

Doporučujeme používat pro odvápnění nádržek potravinářskou kyselinu citrónovou.

### Odvápnění pomocí kyseliny citrónové:

- Rozmíchejte jeden sáček (50 g) kyseliny citrónové v 0,5 l teplé vody na nádržku a nalijte směs do nádržky naplněné teplou vodou.
- Nechte působit 60 minut a potom nádržky několikrát vypláchněte.
- Vytáhněte kousky vodního kamene z nádržek (nebo je vyluxujte).

### Základní úkony údržby:

Tyto úkony je vhodné provádět každý den při čištění saunové kabiny.

### POZNÁMKA: Voda vytékající z vypouštěcího kohoutu může být vařící.

- Ponechte uzavírací kohout přívodu vody otevřený.
- Otevřete vypouštěcí kohout a nechte ho otevřený 10–15 minut. Tím účinně vypláchnete všechny nádržky.
- Zavřete vypouštěcí kohout.
- Systém sám zaplní nádržky a bude za okamžik připraven k použití.
- Uzavírací kohout přívodu vody může být přes noc zavřený.

### Denní úkony:

Otevřete uzavírací kohout přívodu vody (pokud byl přes noc zavřený).

V technické místnosti zkontrolujte, zda je prázdná nádobka na tekuté esence. (Pokud bylo nainstalováno čerpadlo esence.) Pokud je nádržka naplněná méně než do poloviny, přidejte více koncentrátu a vody v poměru 1:20.

### Týdenní úkony:

Ujistěte se, že zbývá dostatek vonného koncentrátu. (Pokud bylo nainstalováno čerpadlo esence.)

Zkontrolujte, zda není v nádržkách přítomen vodní kámen. V případě potřeby naplánujte odvápnění nádržek nebo jiné úkony.

### Jednou měsíčně:

Podívejte se do prostoru vyhrazeného pro kameny a ujistěte se, že je k dispozici dostatek kamenů, aby zakryly topné prvky. Pokud uvidíte rozbité kameny, vyndejte kusy ven a nahraďte rozbité kameny novými.

Když se topidlo zahřeje, zkontrolujte, zda jsou všechny topné prvky rozžhavené do ruda. Pokud tomu tak není, kontaktujte servisní oddělení.

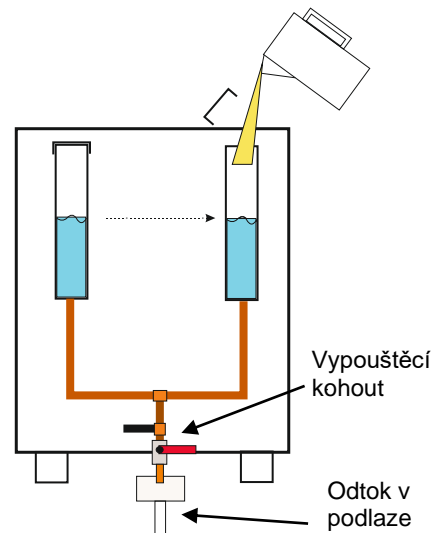



## Použití a instalace čerpadla esence

Čerpadlo esence je pohodlné příslušenství pro automatické vstřikování esence do sauny Helo-WT. Nastavitelné dávkovací čerpadlo vstřikuje malé množství zředěné esence z plastové nádoby do vyrovnávací nádržky, ze které se dostává do nádržek Helo-WT. Vařící voda v nádržkách Helo-WT generuje v saunové kabině páru a zaplavuje ji vybranou vůní.

Tím se vytváří nezávisle fungující vonná sauna. Při zapnutí topidla spustí ovládací panel T2 a stykačová skříň WE-14 čerpadlo.

Čerpadlo esence s nádobkou jsou nainstalovány mimo saunovou kabinu. Plastová trubka spojuje čerpadlo se spojkou, která se nainstaluje na vyrovnávací nádržku.

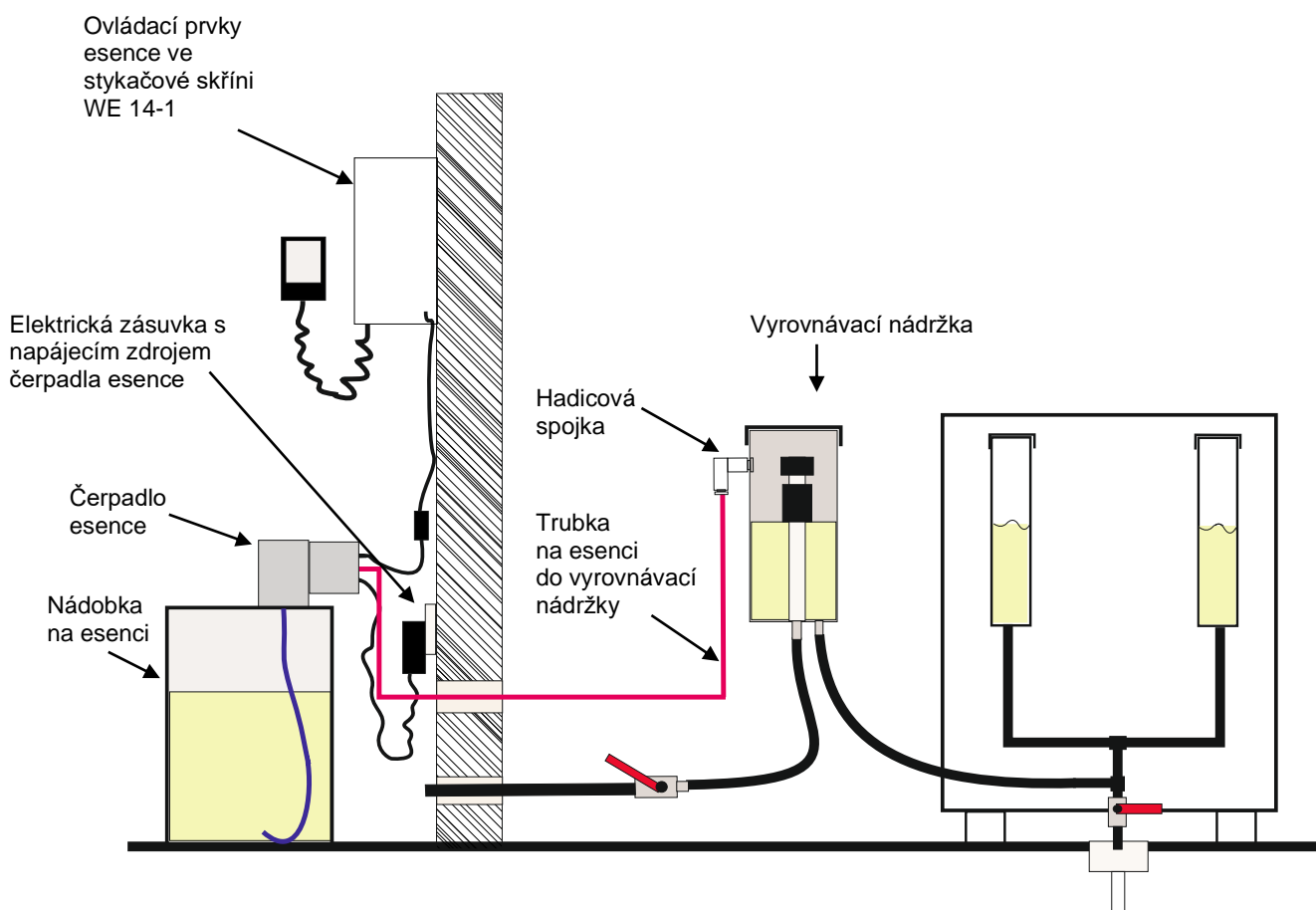

### Nádoby na kameny do topidla, Helo Rok Set

Nádoby na keramické kameny lze zakoupit samostatně. Doporučujeme používat keramické kameny a nádoby pro topidla Helo-WT používané v komerčních saunách. Nádoby usnadňují servis topidel, protože všechny kameny lze vyjmout naráz a není nutné je vyndávat jednotlivě.

Nedoporučujeme používat keramické kameny v elektrických topidlech bez nádoby. Uložení kamenů v nádobě zlepšuje proudění vzduchu kolem topných prvků a prodlužuje životnost.

Umístěte nádoby mezi topné prvky a naplňte je 35mm disky dle pokynů. Zakryjte nádoby malými kameny Tetra.

#### Počet potřebných keramických kamenů:

Nádoby jsou vhodné pro 35mm disky, nebo „kameny do mezery“.

SKLE/Laava/Octa	<b>7 nádob</b>	= 70 disků	= přibl. 21 kg (10 ks/nádobu)
Laava/Octa Helo-WT	<b>5 nádob</b>	= 50 disků	= přibl. 15 kg (10 ks/nádobu)
Tetra, malé	10 kg na zakrytí nádob.		
SKLA/Magma	<b>13 nádob</b>	= 182 disků	= přibl. 55 kg (14 ks/nádobu)
Magma Helo-WT	<b>11 nádob</b>	= 154 disků	= přibl. 46 kg (14 ks/nádobu)
Tetra, malé	20 kg na zakrytí nádob.		

Nádoby na kameny do topidla



35mm disky, nebo „kameny do mezery“.



Nádoba nainstalovaná v topidle s kameny Tetra nahoře.

**ROHS****Pokyny k ochraně životního prostředí**

Produkt nelze po skončení jeho životnosti likvidovat s normálním domácím odpadem. Místo toho je třeba ho odevzdat na sběrném místě pro recyklaci elektrických a elektronických zařízení.

Na tyto informace upozorňuje symbol na produktu, tento návod k použití nebo obal.



Materiály lze recyklovat podle označení, které je na nich uvedeno. Opakovaným použitím, využitím materiálů nebo jiným novým použitím starého zařízení významně přispíváte k ochraně životního prostředí.

Produkt odevzdávejte do recyklačního střediska bez saunových kamenů a klouzkového krytu.

Informace o recyklačním středisku získáte na místním úřadě.