

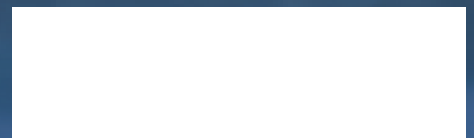

Ruotsissa valmistettu

INTELLIVENT® 2.0

Hiljaisempi • Tehokkaampi • Älykkäämpi



Hiljaisempi, tehokkaampi, älykkäämpi INTELLIVENT® 2.0



Intellivent® 2.0 on ainutlaatuisen kylpyhuonepuhaltimen toinen sukupolvi, joka tarjoaa korkeamman suorituskyvyn ja matalamman äänitason. Uuden älykkään avausmekanismin ansiosta puhaltimen moottoriosaa on helppo irrottaa puhdistusta varten.

Yksi malli - kaikki toiminnot

Intellivent® 2.0 on asentajan unelma. Tarjolla on vain yksi malli, jossa on kaikki toiminnot. Neljä kiinnityskohtaa ja neljä vaihtoehtoista sähköjohdon sisääntuloa antavat joustavuutta asennuksessa.

Moninapainen huoltokytkin sisäänrakennettuna

Intellivent® 2.0 puhaltimessa on sisäänrakennettu moninapainen huoltokytkin vakiona, minkä ansiosta erillisiä kytkimiä ei tarvitse asentaa, mikä puolestaan säästää aikaa ja rahaa.

Soveltuu suoraan Ø100 & Ø125 mm kanaviin

Intellivent® 2.0 voidaan asentaa Ø98-100 mm tai Ø118-125 mm poistoilmakanaviin mukana tulevilla putkiyhteillä. Ø125 mm kanavassa ilmanvaihtokapasiteetti on hieman suurempi ja äänitaso matalampi.

Älykäs ja itsesäätyvä kosteustunnistusautomaatiikka

Intellivent® 2.0:ssa on älykäs automaattisesti toimiva kosteustunnistusautomaatiikka, joka oppii toimimaan perheen tottumusten mukaisesti. Sisäänrakennetun Sniff-toiminnon avulla puhallin toimii jokaisessa kylpyhuoneessa optimaalisella tavalla.

Irrotettava moottoriosaa

Puhaltimen moottoriosaa on helposti irrotettavissa puhdistusta varten.





PHILIPS D0000000000

21
DB
LJUDNIVA

5
WATT
EFFEKT

5
ARR
GARANTI

Intellivent® 2.0 monipuolisilla toiminnoilla

Itseohjautuva kosteustunnistin

Fresh Intellivent 2.0 puhaltimessa on ainutlaatuinen, täysin automaattinen, älykäs kosteustunnistusohjaus. Sillä tarkoitetaan, että puhallin mukautuu perheen tottumusten mukaisesti ja oppii kytkeytymään päälle vain, kun siitä on hyötyä. Sisäänrakennettu ”sniff-toiminto” tarkoittaa sitä, että puhallin jatkuvasti kysyy itseltään onko puhallus tarpeen. Jos ilman kosteustasoa pitää saada laskettua, kytkeytyy puhallin päälle automaattisesti. Automatiikkaa kontrolloi sisäänrakennettu mikroprosessori, jonka ohjelmistoa on testattu läpikotaisin erilaisissa ympäristöissä. Puhaltimessa on kaksi tehotasoa kosteustunnistin-ohjaukselle, Silent ja Max.



Sisäänrakennettu huoltokytkin

Intellivent® 2.0 on varustettu moninaisella huoltokytkimellä. Muita erillisiä kytkimiä ei tarvita.



Käyttöikä

Pienjännitemoottorin käyttöikä on noin 60 000 tuntia, minkä ansiosta puhaltimen käyttöikä on jopa viisinkertainen perinteiseen tuulettimeen verrattuna. Olemme niin varmoja Fresh Intelliventin laadusta, että myönnämme sille viiden vuoden takuun.

Lähes äänetön

Pienjännitemoottorin äärimmäisen hiljaisten kuulalaakereiden ansiosta moottori toimii lähes äänettömästi. Jos olet aiemmin tottunut perinteisellä vaihtovirtamoottorilla varustettuun tuulettimeen, tuskin huomaat Intelliventin olevan käynnissä.



Puhdistettavuus

Tuulettimen erittäin pidetty uusi ominaisuus on se, että siipipyöräosa on mahdollista nyt avata, jolloin kanavaan on suora yhteys. Jousilukon ja ”swing-out” -toiminnon ansiosta kanava ja moottoriossa on helppo puhdistaa.

Ohjauspaneeli

Käyttäjä pystyy ohjaamaan Intelliventin perustoimintoja yksinkertaisesta ohjauspaneelistä. Kun puhaltimeen kytketään virta, se testaa automaattisesti myös ohjauspaneelin merkkivalot ja moottorin toiminnan. Ohjauspaneelin painikkeet kestävät vähintään miljoona painallusta.



Sisäänrakennettu kierrosnopeudensäädin

Intellivent® 2.0 puhaltimessa on sisäänrakennettu kierrosnopeuden säätö, joka ohjaa tuulettimen tehoa aikaohjauksen ollessa kytkettynä. Jatkuvässä toiminnassa tuulettimen voidaan antaa käydä hitaalla nopeudella. Kun puhallin havaitsee kosteutta, se käynnistää tehokkaamman hiljaisen- tai täystehotoiminnon.

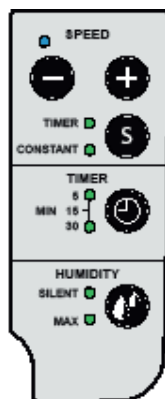

Ajastin

Intellivent® 2.0:ssa on ajastintoiminto, joka voidaan aktivoida usealla eri tavalla, joko valokatkaisijasta, vetonarusta tai erillisestä kytkimestä.

Tuuletustoiminto

on sisäänrakennettu toiminto, joka käynnistää tunnin kestävästä tuuletusohjelmasta, mikäli tuuletin on ollut pois päältä 26 tuntia. Toiminnon tarkoituksena on tuulettaa kylpyhuone ja vaihtaa siellä ilmaa. Enää ei tarvitse kärsiä tunkkaisesta ilmasta kylpyhuoneessa, kun palaa kotiin pitkän matkan jälkeen.

Merkkivalot

Intellivent® 2.0 ilmaisee koko ajan eriväristen merkkivalojen avulla, mitä se tekee. Sinisen merkkivalon palaessa puhallin poistaa liiallista kosteutta, keltaisen merkkivalon palaessa aikaohjaus on aktivoitu ja violetin merkkivalon palaessa automaattinen tuuletustoiminto on kytkettynä.



Takavedon estotoiminto

Jos seinäasennuksen yhteydessä on takavedon vaara, anna tuulettimen käydä jatkuvasti hitaalla nopeudella tai asenna takavedonestin (lisätarvike).

Energiankulutus

Pienjännitemoottorin käyttäminen Intelliventissä vähentää energiankulutusta selkeästi. Tuulettimen ottoteho on ainoastaan 5 W, joka on vain noin kolmannes perinteisten kylpyhuonepuhaltimien kulutuksesta.

Kuvut eli kannet

toimitetaan täysin käyttövalmiina joko valkoisena tai mustana. Kupuja on saatavana erivärisinä.



Väri ja muotoilu asiakkaiden toivomusten mukaan

Värilliset kuvat

Intellivent® 2.0 puhallin toimitetaan joko valkoisella tai mustalla kannella eli kuvulla. Kuvun läpinäkyvä pinnoite luo tyylikkyyttä ja syvyyttä.



Kupu White
E 9302165

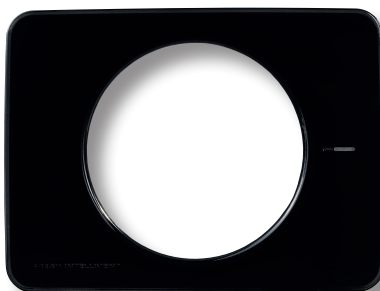

Kupu Black
E 9302166



Kupu Silver
E 9302160



Kupu Titan
E 9302161



Kupu Champagne
E 9302164



Kupu Red
E 9302163



Intellivent® 2.0 lisätarvikkeet

Peitelevyt asennukseen

Peitelevyä käytetään, jos puhallin ei peitä läpivientiaukkoa. Kuten puhaltimen kansi, peitelevyissäkin on läpinäkyvä pinta luomassa tyylikkyyttä ja syvyyttä. Peitelevyn muotoilu on huomioitu johdotuksen vaatima tila. Peitelevyn mitat ovat 242x192 mm.

Peitelevy Intellivent® TP Valkoinen
E 9302170

Peitelevy Intellivent® TP Musta
E 9302171



Läpivientisarja takavedonestimellä

Läpivientisarjaan kuuluu takavedonestimä, moduuliputki Ø98/102 mm (pituus jopa 310 mm) sekä valkoinen ulkosäleikkö #150mm. Läpivientisarja sopii Ø98 mm:n kanaviin.

YVG100 E-nr 93 021 75



Moduuliputket

Moduuliputki 98/102 x 100 E 9302222
Sopii 100mm kanaviin Sisähalkaisija: Ø 98 mm
Putken pituus: 100 mm Seinänläpivienti: Ø 105 mm

Moduuliputki 118/122 x 150 E 9302172
Sopii 125mm kanaviin Sisähalkaisija: Ø 118 mm
Putken pituus: 150 mm Seinänläpivienti: Ø 125 mm



Pyöreät alumiinisäleiköt putkiyhteellä

Säleikkö 100/130 moduuliputkelle 98/102.
Virtausala 100 cm². E 9302223

Säleikkö 125/150 moduuliputkelle 118/122.
Virtausala 120 cm². E 9302173

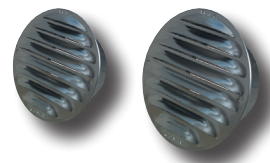

Takavedonestin kanavaan/putkeen

Takavedonestin 100 moduuliputkeen 98/102. E 9302221
Takavedonestin 125 moduuliputkeen 118/122. E 9302174



HUOM! Ei saa käyttää itsevetävässä kanavassa, esim. katossa.



Intellivent® 2.0 kestää vertailun!

Toiminnot

Pitkäikäiseen käyttöön	✓
Säädettävä puhallinnopeus	✓
Itsesäätävä kosteudenhallinta	✓
Mahdollista asentaa pinta-asennuksena	✓
Integroitu turvakytin	✓
Ohjauspaneeli helppoon ja tarkkaan säätöön	✓
Puhdistettavissa / helppo pääsy kanavaan	✓
Led-valoin osoitetut toiminnot	✓
Useita väri vaihtoehtoja	✓
Tuuletustoiminto	✓
Ohjelmoitavat toiminnot	✓
Voidaan asentaa myös epätasaiselle pinnalle	✓

Tekniset tiedot

Max.kapasiteetti (vapaapuhallus)	134 m³/h
Äänitaso 3m (Silent mode)	21 dB(A)
Kulutus	2,1 - 5,5 W
Upotusmitta seinässä	0 - 30 mm
Läpivientiaukon halkaisija mm	105 - 130
Materiaali	ABS plast
Suojausluokka	IP44
Eristysluokka	II
Jännite	100-240 V
Taajuus	50-60 Hz
Sertifikaatit	CE

Äänitaso & Kapasiteetti

Kanavan halkaisija	Max / Silent	Kapasiteetti (vapaa puh.)	Äänitaso 3m
Ø 98	Max	107 m³/h	28 dB(A)
Ø 98	Silent	74 m³/h	21 dB(A)
Ø 98	Konstant	42 m³/h	12 dB(A)
Ø 118	Max	134 m³/h	29 dB(A)
Ø 118	Silent	86 m³/h	21 dB(A)
Ø 118	Konstant	55 m³/h	13 dB(A)

Kapasiteetti

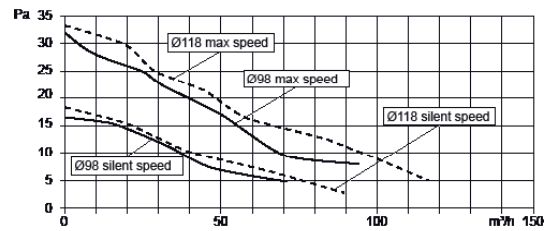

Kytkenäkaaviot

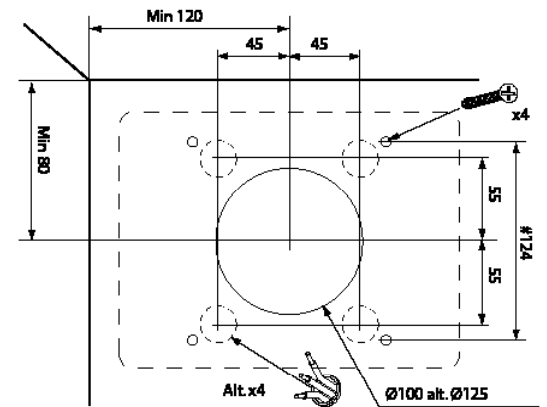
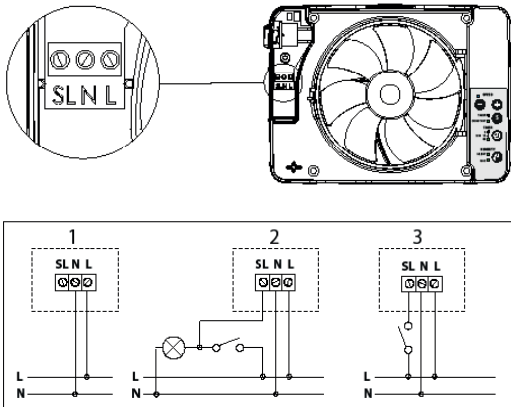

Mittatiedot

Puhallin 202mm

31

Putkiyhteet

Ø98mm
D 33mm

Ø118mm
D 33mm

Ohjekirja



152



INTELLIVENT® CELSIUS™

Siirrä yllämpö tehokkaasti!

- Sekä perusnopeus että tehostettu
- Integroitu turvakytin
- Sisäänrakennettu kalibroituva termostaatti & tehonsäätö

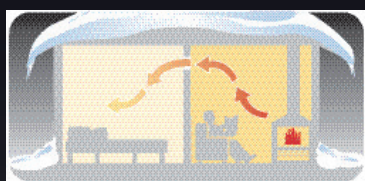

Intellivent® Celsius™

Intellivent® Celsius™ on poistopuhallin, jossa on sisäänrakennettu kalibroituva termostaatti ja tehonsäätö. Puhallin voidaan myös ohjelmoida jatkuvaan käyntiin, tehostuu vain tarvittaessa. Toimitetaan valkoisella ruiskuvaletulla etukannella. Äänitaso välillä 13 dB(A) ... 29 dB(A).

Tuotenumero 197214. Snumero 8502502.

Kanavan halkaisija	Tehoporras 1-8	Kapasiteetti (m³/h)	Äänitaso 3m (dB A)
Ø 100	1	32	10
Ø 100	2	41	12
Ø 100	3	49	14
Ø 100	4	61	18
Ø 100	5	70	21
Ø 100	6	77	23
Ø 100	7	85	25
Ø 100	8	105	28
Ø 125	1	41	11
Ø 125	2	55	13
Ø 125	3	64	14,5
Ø 125	4	79	18
Ø 125	5	89	21
Ø 125	6	98	24
Ø 125	7	108	27
Ø 125	8	134	29

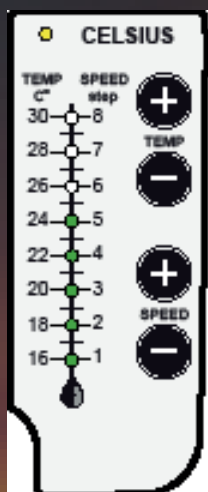

Lisätarvike

G100

Läpivientisarja Ø100
Tuotenumero 135114



Parempaa sisäilmaa | www.freshsuomi.fi

21
dB
LJUDNÄ

5
WATT
EFFEKT

5
ÅRS
GARANTI



Valmistettu Ruotsissa

PUHALTIMET

Sno	LVI-nro	Tuotenro	EAN	Nimike
8502500	8013234	197272	7318111972721	Intellivent® 2.0 Vit
8502501	8013235	197274	7318111972745	Intellivent® 2.0 Svart

LÄMMÖNSIIRTÄJÄT

Sno	LVI-nro	Tuotenro	EAN	Nimike
8502502	8013233	197214	7318111972141	Intellivent® Celsius

LISÄTARVIKKEET

Sno	LVI-nro	Tuotenro.	EAN	Nimike
	8013259	197222	7318111972226	Intellivent® Etukansi Silver
	8013260	197224	7318111972240	Intellivent® Etukansi Titan
	8013261	197226	7318111972264	Intellivent® Etukansi Red
	8013262	197228	7318111972288	Intellivent® Etukansi Champagne
	8013257	197218	7318111972189	Intellivent® Etukansi White
	8013258	197220	7318111972202	Intellivent® Etukansi Black
8502520	8013246	197430	7318111974305	Intellivent® Asennuslevy White
8502521	8013247	197432	7318111974329	Intellivent® Asennuslevy Black
	8823513	188010	7318111880100	Moduuliputki 98/102x100
	8823730	185150	7318111851507	Moduuliputki 118/122x150
	8823731	440111	7318114401112	Ulkosäleikkö yhteellä 100/130
	8823542	440211	7318114402119	Ulkosäleikkö yhteellä 125/150
	8274507	669801	7318116698015	Takavedonestin 100
	8274508	669812	7318116698121	Takavedonestin 125
	8013214	135114	7318111351144	G100 Sisäseinäsarja Celsius
	8013217	197244	7318111972448	YVG100 Ulkoseinäsarja

FRESH AB

Gransholms bruk
SE-360 32 GEMLA

Vantaa
Puh.

Tikkurila
020 7350 950

E-mail
Web

info@volutiongroup.fi
freshsuomi.fi

Production: Kjell-Olof Askencrantz • 008926 • Proffs SE Edition 2014
Copyright © Fresh AB 2009-2014. All rights reserved. Fresh® and the Fresh® logotype are trademarks or registered trademarks of Fresh AB in Sweden and/ or other countries.
Intellivent® is a trademark or registered trademark of Fresh AB in Sweden and/ or other countries.
Patent SE533319 C2 (SE0900203-1) International and European Patent Pending.

