

- Helppokäyttöinen
- Kondensaatio suojaalla
- Säädettävä ilmavirtaus
- Useita suodatinvaihtoehtoja
- Laaja valikoima lisätarvikkeita

Fresh 100

Klassinen korvausilmaventtiili seinäasennukseen jatkuvan ilmanvaihdon turvaamiseksi. Varustettu suodattimella ja kondensaatio suojaalla. Venttiili avataan ja suljetaan vetonarulla.

Pakkaukseen sisältyy venttiiliosa vetonarulla, vakiosuodattimella ja kondenssieristeellä, läpivientiputket, putkiyhteet sekä ulkosäleikkö.

Fresh 100 korvausilmaventtiili on saatavissa myös äänenvaimennuksella (Fresh 100dB).

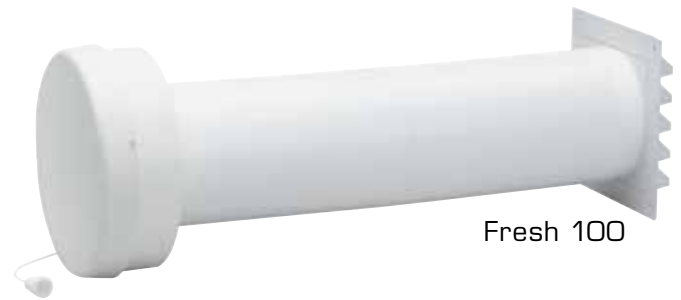

Fresh 100



Fresh 100-dB



LISÄTIETOJA: www.freshsuomi.fi

Tuotetiedot		
Tuote	Kuvaus	Tuotenro
Fresh 100 Kuluttajapakkaus	Venttiili läpivientiputkella Ø95/99 mm	189001
Fresh 100 Kuluttajapakkaus	Venttiili läpivientiputkella Ø98/102 mm	189002
Fresh 100 Tukkupakkaus	Venttiili läpivientiputkella Ø95/99 mm	870001
Fresh 100 Tukkupakkaus	Venttiili läpivientiputkella Ø98/102 mm	870005
Fresh 100 Sisäosa	Venttiilin sisäosa	870011
Fresh 100dB Tukkupakkaus	Venttiili äänenvaimennuksella, läpivientiputki Ø98/148 x 400 mm	875121

Tekniset tiedot	
Kapasiteetti	9,0 l/s (10 Pa)
Läpivientiaukon koko	Ø102, Ø105 (tavall.venttiili) tai Ø150 mm (äänenvaimennusventtiili)
Valmistusmateriaali	ABS-muovi (kierrätettävä)
Väri	Valkoinen, RAL 9010

Korvausilmaventtiili seinäasennukseen. Venttiilin avulla huonetilaan saadaan riittävä määrä raitista ilmaa lähes ilman vedon tunnetta. Pakkaukseen sisältyy venttiiliosa vetonarulla, vakiosuodattimella ja kondenssi-eristeellä, läpivientiputket, putkiyhteet sekä ulkosäleikkö. Läpivientiputkia on saatavissa kahta kokoa, joko Ø99 tai Ø102mm ja ne voi koota tarvittavan pituiseksi.

Sisäosa

Sisäosa on varustettu vakiosuodattimella ja kondensaatio-suojalla. Venttiili voidaan helposti avata ja sulkea vetonarulla. Vähimmäisvirtaus säädettävissä (katso kuva alla). Ilman valumiskuviota voi muuttaa ilmanohjaimella (lisävaruste). Suodatinvaihtoehtoja on kaksi: vakiosuodatin (pöly & hyönteiset) ja siitepölysuodatin (EU3).

Äänenvaimennus

Äänenvaimennusmallisen venttiilin läpivientiputki vaimentaa ulkoa tulevaa ääntä. Putken kummassakin päässä on peitelevyt. Putken pituus on 400mm, mutta se on helppo muuttaa sopivan pituiseksi (max.1200mm).

Asennus

Suosittellemme asentamaan venttiilin lähelle katonrajaa mielellään lämpöpatterin yläpuolelle. Näin sisään tuleva ilma sekoittuu heti lämpimään ilmaan, mikä vähentää vedon tunnetta. Mikäli huoneessa on lattialämmitys, suosittellemme käyttämään ilmanohjainta (lisävaruste).

Minimivirtauksen säätö

Minimivirtausta voidaan säätää irrottamalla venttiilin kansi, kun se on kiinni-asennossa. Käytä pientä ruuvimeisseliä apuna. Säätöruuvi löytyy kannen alta.

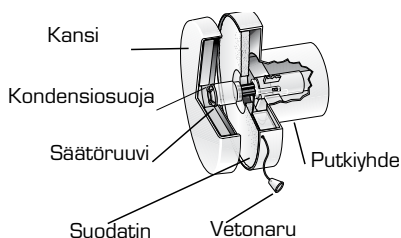

Fresh 100, Ø99mm		
Pos.	Kuvaus	Tuotenro
1	Fresh 100 Sisäosa	870011
2	Läpivienti Ø95/99 x 150 mm	830150
3	Ulkosäleikkö #140	831401

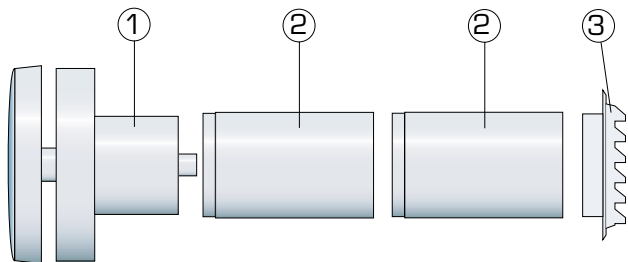

Fresh 100, Ø102mm		
Pos.	Kuvaus	Tuotenro
1	Fresh 100 Sisäosa sisältää tiivisteen (tuote 008247)	870011
2	Läpivienti 102x50mm	661050
3	Läpivienti 98/102x100mm	188009
4	Putkiyhde10, 102x60mm	661063
5	Ulkosäleikkö #150	801701

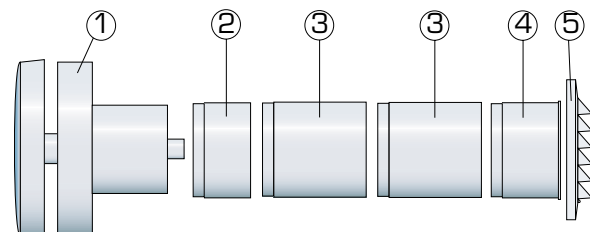

Fresh 100-dB, Ø 140mm		
Pos.	Kuvaus	Tuotenro
1	Fresh 100 Sisäosa peitelevyllä #210	875101
2	dB-putki Ø98/140 x 400mm	855004
3	Ulkosäleikkö dB, sisältää peitelevyn #165	861651

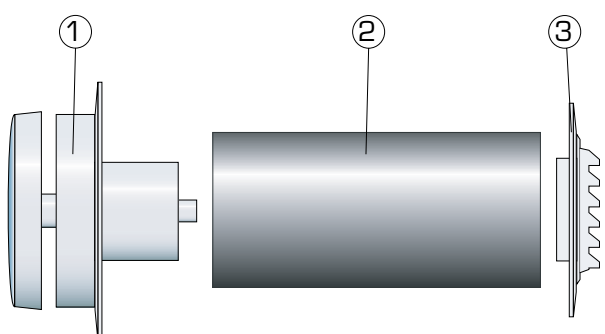

Tekniset tiedot Fresh 100	
Kapasiteetti (10 Pa)	9,0 l/s
Läpivientiaukko	Ø105 mm
Max. seinän paksuus	350 mm. Lisäputkia saatavissa.
Valmistusmateriaali	ABS-muovi (kierrätettävä)
Väri	Valkoinen, RAL 9010
Äänen vaimennus $D_{n,e,w}$	33 dB
Tekniset tiedot Fresh 100-dB	
Läpivientiaukko	Ø150 mm
Max. seinän paksuus	400 mm. Lisäputkia saatavissa.

Kapasiteetti

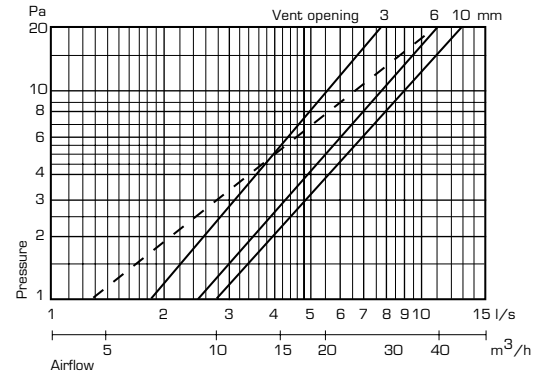

The dotted line illustrates pollen/environmental filter at 10 mm opening.

Mittatiedot Fresh 100, Ø99mm

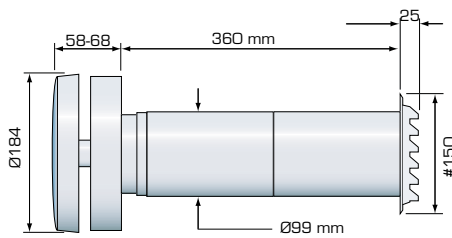

Mittatiedot Fresh 100, Ø102mm

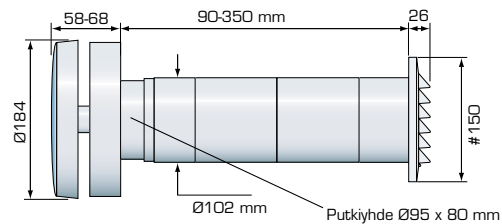

Mittatiedot Fresh 100-dB, Ø140mm

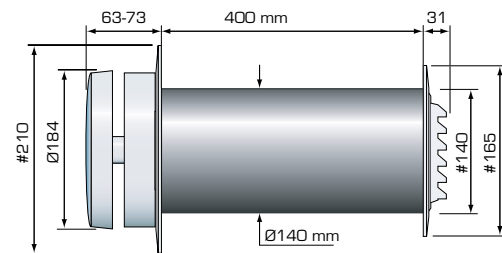

Äänitiedot

Alla olevista diagrammeista selviää äänen vaimennus täysin avonaisella venttiilillä. Laskelmat perustuvat vertailualueeseen 10 m².

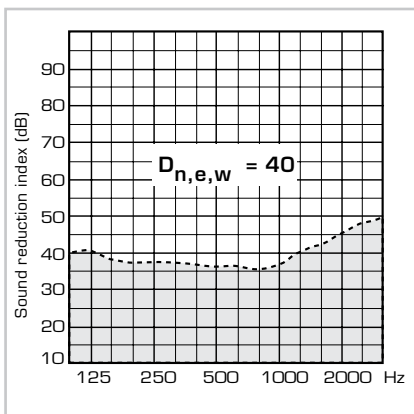

Fresh 100-dB, putken pit.200 mm

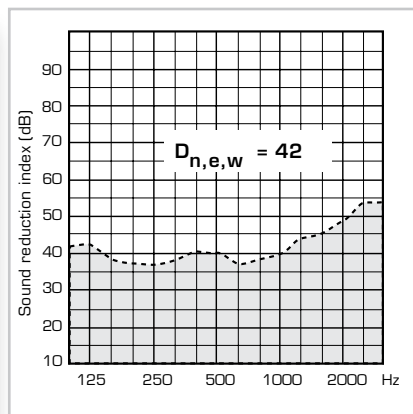

Fresh 100-dB, putken pit.300 mm

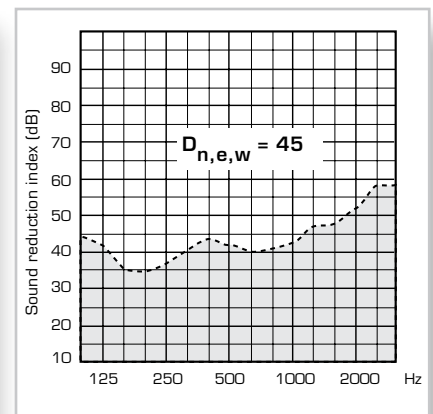

Fresh 100-dB, putken pit.400 mm

Ilman virtauskuvio

Kuten kaaviot osoittavat, Fresh 100 tuo jopa 8 l/s ilmaa -20°C:n pakkasella ilman vedosta aiheutuvia ongelmia. Valkoinen alue kuvaa virtauskuviota yli 0.15 m/s virtauksella. Varjostettu osa kuvaa aluetta normaalin elintilan ulkopuolella.

Huolto

Oikean ilmavirran ja ilman laadun varmistamiseksi on tärkeää pitää suodatin puhtaana. Suosittelemme suodattimen puhdistusta/vaihtamista kerran tai kahdesti vuodessa. Vakiosuodatin on pestävä (käytä mietoa pesuainetta/saippuaa). Siitepölysuodatin tulee aina vaihtaa uuteen.

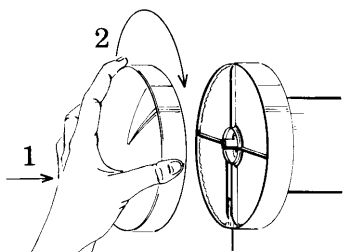

Päästäksesi suodattimeen käsiksi, paina venttiilin kantta ja käännä sitä myötäpäivään. Irrota kansi ja suodattimen pidike. Pese tai vaihda suodatin.

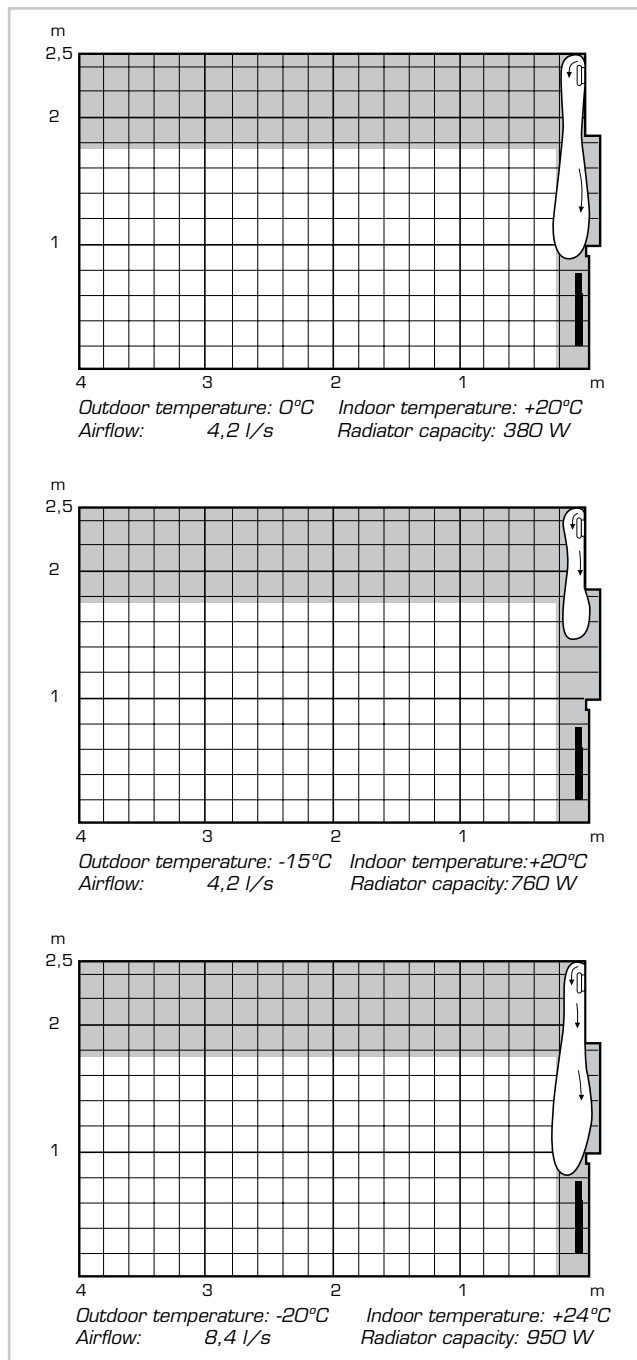

Lisävarusteet



Läpivientiputki
Eri kokoja



Peitelevy
Eri kokoja ja värejä



Myrskysuoja
Ø95 mm

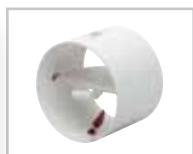

Myrskysuoja
Ø98 mm



Ilmanohjain



Suodatin
Vakio- tai siitepölysuodatin (EU3)

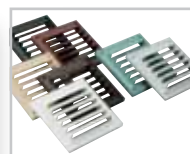

Ulkoritilä
Eri kokoja ja värejä



Sadesuojus