



improve your life

onninen 

LATTIAMALLI

PIKAOHJE



SISÄYKSIKKÖ

ULKOYKSIKKÖ

AFSI ECO 120HL

AFSI ECO 120SH3

CPP698

CPP699

## OSIEN NIMET

### SISÄYKSIKKÖ

näyttö ja painikkeet

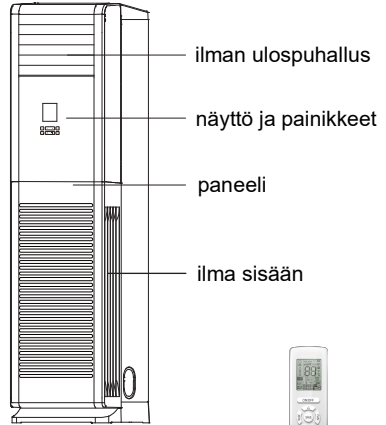
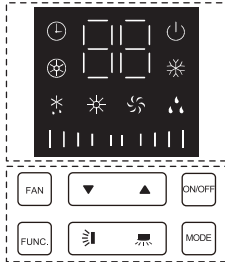

Infrapuna  
kaukosäädin

Näytön sisältö ja sijainti voivat poiketa yllä olevista kuvista, riippuen laiteitoimituksesta

### Toiminta-alueet

	Sisälämpötila DB/WB (°C)	Ulkolämpötila DB/WB (°C)
<b>Maksimi jäähdytys</b>	32/23	43/26
<b>Maksimi lämmitys</b>	27/-	24/18

### HUOM!

Toiminta-alue (ulkolämpötila) jäähdytyksessä on -15°C~ 43°C

Lämpöpumppu toiminnolla toiminta-alue on -15°C~ 43°C

## Ulkoyksikkö

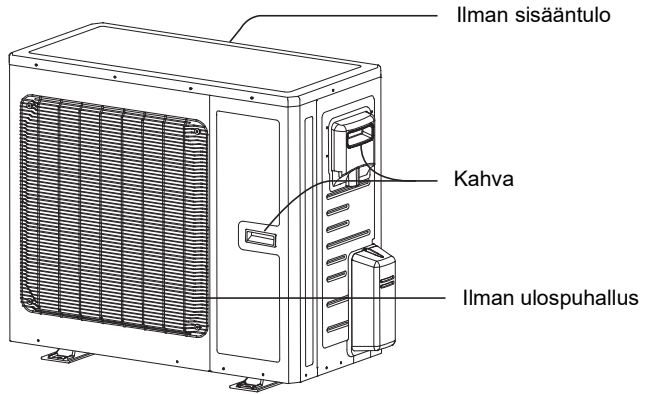

### HUOM!

Todellinen laite voi poiketa piirroksuvista olevasta, riippuen laitetosituksesta.

## Painikkeiden nimet ja toiminnot

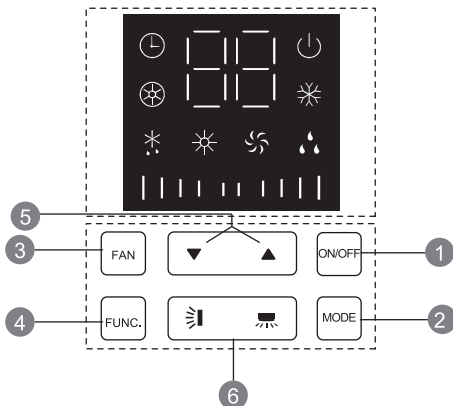

- 1 ON/OFF (päälle/pois)
- 2 MODE (toiminto)
- 3 FAN (puhallin)
- 4 FUNCTION (toiminto)
- 5 ▼/▲ button /painike
- 6 ☀/☁ painike

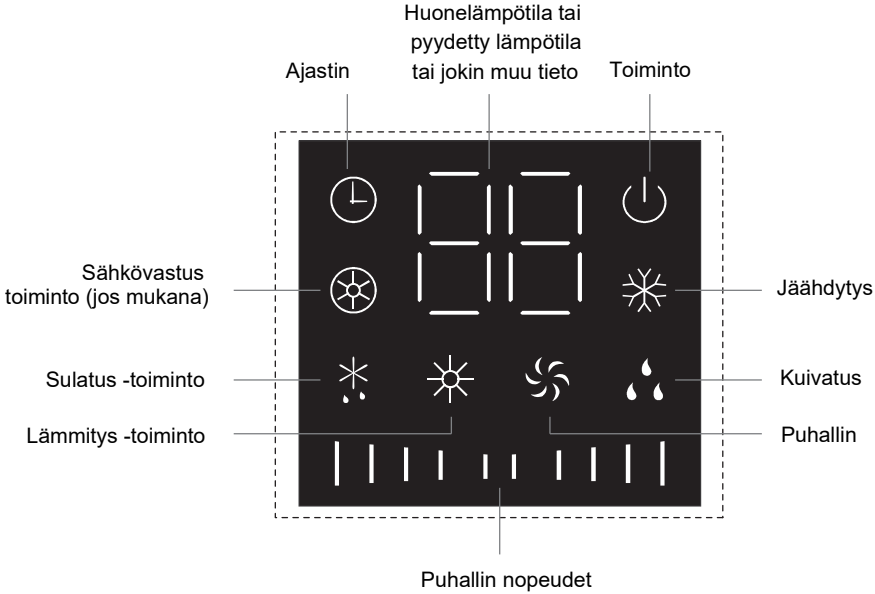

## IR-säätimen painikkeet

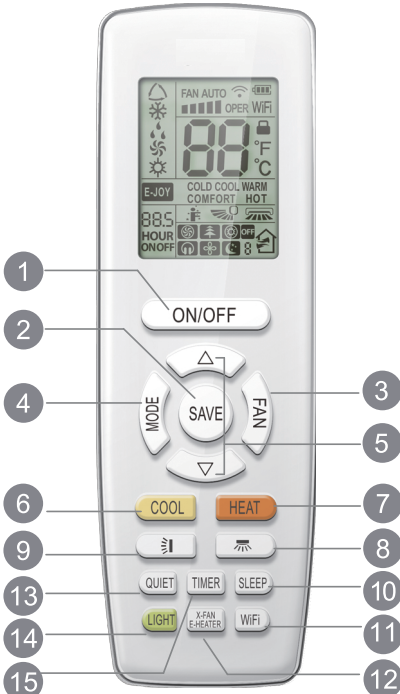

- 1 ON/OFF painike
- 2 SAVE (tallenna) painike
- 3 FAN (puhallin) painike
- 4 MODE (toiminto) painike
- 5 ▲/▼ ylös/alas
- 6 COOL jäähdytys
- 7 HEAT lämmitys
- 8 puhaltimeen suunta
- 9 puhaltimeen suunta
- 10 SLEEP nuku -painike
- 11 WiFi -painike
- 12 X-FAN/E-HEATER (optio)
- 13 QUIET hiljainen tila
- 14 LIGHT valaisin
- 15 TIMER ajastin

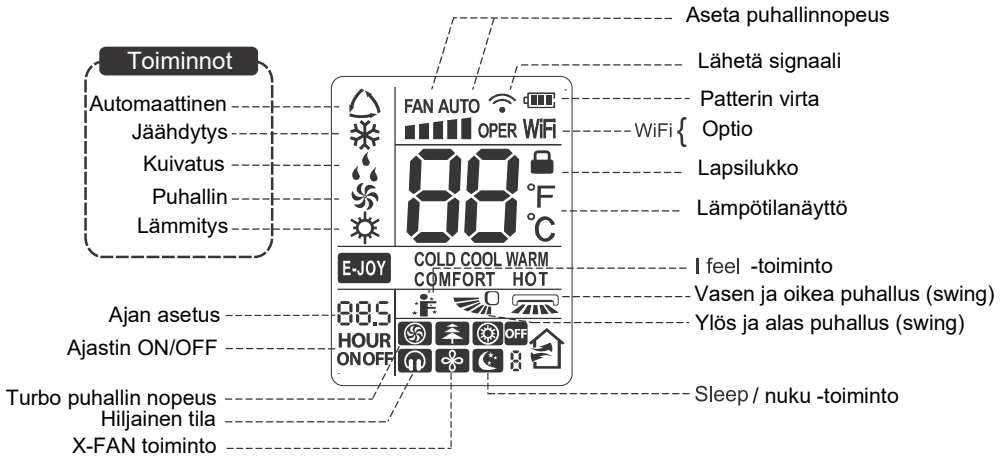

## Kaukosäätimen pattereiden vaihtaminen

1. Nosta takakansi kuvan numeron 1 suuntaisesti (kuva 1)
2. Ota alkuperäiset patterit pois kuvan 1 mukaisesti, kohta 2.
3. Aseta uudet patterit (AAA 1.5 V) tilalle, tarkista että patterit ovat oikein päin (kuten kuvassa 2 kohta 3).
4. Aseta takakansi takaisin paikoilleen kuvan 2 kohta 4 mukaisesti

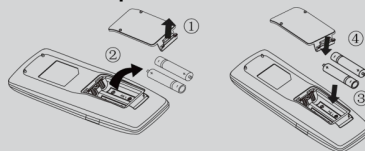

Kuva 1.

Kuva 2.



## Varoitus

Ennen yksikön puhdistamista huomioitavaa

- KYTKE sähköt pois ennen yksikön puhdistamista
- ÄLÄ käytä voimakkaita kemikaaleja yksikön puhdistamiseen
- ÄLÄ pese yksikköä juoksevalla vedellä. Sähköiskuvaara.

Sisäyksikön pintaa voi pyyhkiä kuivalla tai kostealla liinalla. Älä irrota/siirrä paneelia silloin kun pyyhit sen.

### SUODATTIMEN PUHDISTUS

1. Irrota ruuvit kuvan 1. mukaisesti. Avaa ensin hatut ruuvien päältä kuvan 1. kohdan 1. suuntaisesti. Avaa ruuvimeisselillä ruuvit paneelin molemmilta puolilta.
2. Avaa paneeli kuvan 2. kohdan 1. suuntaisesti. Vedä suodatin ulos kohdan 2. mukaisesti.
3. Puhdista suodatin. Pyyhi tai pese pölyinen suodatin. Mikäli suodatin on todella likainen, käytä siihen vettä (alle 45°C). Kuivata suodatin sen jälkeen hyvin.
4. Aseta suodatin ja paneeli takaisin. Aseta ensin suodatin paikoilleen ja sen jälkeen aseta paneeli paikoilleen, kiristä paneelin molemmilta puolilta ruuvit ja aseta ruuvien hatut takaisin paikoilleen.

**HUOM!** Suodattimen suositeltu puhdistusväli on keskimäärin kolme kuukautta.

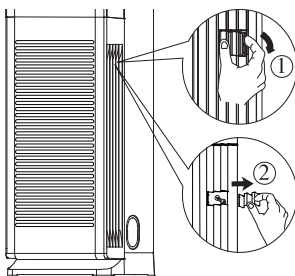

Kuva 1.

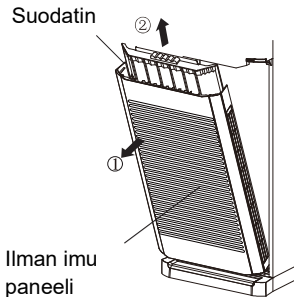

Kuva 2.

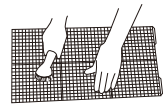

Jatkuvasta tuotekehityksestä johtuen valmistaja varaa itselleen oikeuden muuttaa laitteen tai tämän dokumentin tietoja ilman erillistä ilmoitusta. Asennus- ja käyttöohjeiden viimeisimmät versiot löytyvät valmistajan ja maahantuojan verkkosivulta.

Varmista tietojen oikeellisuus laitteen myyjältä ennen laitteen tilaamista.

**Maahantuojan yhteystiedot**

Onninen Oy  
PL 1  
00016 KESKO

MAAHANTUOJA