

Kanavapuhallin CK EC-moottorilla



Kanavapuhallin CK EC-moottorilla

OnnlineCKEConkanavapuhallinpyöreilläliitoksilla. Kompakti puhallinsarja, joilla suuri kapasiteetti ja tehokkuus, silti matala äänitaso. Puhaltimessa on korkealuokkainen ulkoroottorimoottori taakse kaartuvin siivin. Moottorissa on huoltovapaat suljetut kuulalaakerit ja se on erittäin energiatehokas. EC-moottori on takeena vähäiselle sähkönkulutukselle ja ongelmattomalle käytölle. Nopeudensäätö voidaan tehdä puhaltimen sisäänrakennetulla potentiometrillä 0-10V. Vaihtoehtoisesti voidaan liittää ulkoinen ohjaus. Puhaltimessa on integroitu moottorisuoja. Lisäksi puhaltimissa on pyörimisnopeuden kertova tacho -ulostulo. Pulssiulostulo voidaan muuttaa hälytystiedoksi taloautomaatiojärjestelmiin esimerkiksi pulssitiedon lukevan logiikan tai raja-

arvoreleen avulla. Pulssin taajuus on 1 pulssi / kierros. Liitäntäkotelossa suojausluokka IP 54. Puhaltimen kotelo on valmistettu galvanoidusta teräslevystä. Onnline CK EC -kanavapuhallin on pienikokoinen ja helppo asentaa sekä puhdistaa. Puhallin on tarkoitettu asennettavaksi kanavajärjestelmään. Puhallin voidaan asentaa sisätilojen lisäksi myös ulos tai kosteaan tilaan, kun se on kytkettynä kanavistoon. Puhallin voidaan asentaa mihin tahansa asentoon. Puhaltimia ei ole tarkoitettu käytettäväksi räjähdysherkkien kaasujen, hiontapölyn, noen, jauhojen yms. kuljetusjärjestelmissä. Onnline CK EC kanavapuhallin suositellaan asennettavaksi kanavistoon kanavaliittimillä. Kiinnitysjalat eivät sisälly puhallintoimitukseen ja asennus onnistuu myös ilman niitä.

CK duct fan with EC motor

The Onnline CK EC fan is a duct fan with round connection points. A compact series of fans, with a high capacity and efficiency but a low noise level. The fan has a high-quality external rotor motor, with backwards-curved impellers. The motor contains maintenance-free sealed ball bearings, and is highly energy-efficient. The EC motor ensures low electricity consumption and trouble-free use. The fan's speed can be adjusted using its built-in potentiometer (0–10 V). Alternatively, one can attach an external controller to the fan. The fan contains an integrated motor protector. It also has an attached tachometer that tells you its speed of rotation. Its pulse output can be used as alert data for home automation systems, by means of (e.g.) a logic relay or threshold-value relay that reads the pulse data.

The pulse frequency is 1 pulse per revolution. The connection box has a protection rating of IP 54. The fan's casing is made of galvanised steel plate. The Onnline CK EC duct fan is small, and easy to install and clean. It is intended to be installed in a duct system. The fan can be installed indoors or outdoors, including in wet or damp areas, as long as it is connected to a duct system. It can also be installed in any position. This fan is not meant to be used in transportation systems for explosive gases, abrasive dust, soot, powder, or similar. To install the Onnline CK EC fan in a duct system, it is recommended that you use duct clamps. Mounting-bases are not included with the delivery of the fan, and they are not necessary for installation.

Kanalfläkt med CK EC-motor

Online CK EC är en kanalfläkt med runda fogar. En kompakt fläktenhet med stor kapacitet och effektivitet, men ändå med en låg ljudnivå. Fläkten har en yttre rotormotor av hög kvalitet, försedd med bakåtböjda skovlar. Motorn har underhållsfria stängda kullager och den är mycket energieffektiv. EC-motorn garanterar minimal strömförbrukning och problemfri drift. Hastigheten kan justeras med hjälp av fläktens inbyggda potentiometer, 0–10 V. Alternativt kan ett externt reglage anslutas. Fläkten har integrerat motorskydd. Därtill är fläkten försedd med en hastighetssensor som avläser varvtalet. Pulsutgången kan omvandlas till larminformation för hemautomationssystem, till exempel med hjälp av läslogik eller ett gränsvärdesrelä. Pulsfrekvensen är 1 puls/varv.

Anslutningslådan har skyddsklass IP 54. Fläktens hölje är tillverkat av galvaniserad stålplåt. Onnline CK EC-kanalfläkt är liten till storleken och lätt att montera och rengöra. Fläkten är avsedd att monteras i en ventilationskanal. Fläkten kan utöver att installeras inomhus även installeras utomhus eller i ett fuktigt utrymme, då den är ansluten till ventilationssystemet. Fläkten kan installeras i valfritt läge. Fläktarna är inte avsedda för användning i transportsystem med explosionsfarliga gaser, slipdamm, sot, pulverformiga ämnen och liknande. Det rekommenderas att montera CK EC-kanalfläkt i en ventilationskanal med hjälp av kanalklämmor. Monteringsfötter ingår inte i fläktleveransen och monteringen kan även göras utan dem.

Tekniset tiedot | Tekniska data | Specifications

Tyyppi Typ Type	CK 100 C1 EC-y2	CK 125 C1 EC-y2	CK 160 B1 EC-y2	CK 160 C1 EC-y1	CK 200 A1 EC-y1
Koodi Kod Code	8047185	8047186	8047187	8047188	8047189
SAP	CJG320	CJG319	CJG322	CJG321	CJG324
Jännite Spänning Voltage V/Hz	230 / 50-60	230 / 50-60	230 / 50-60	230 / 50-60	230 / 50-60
Nimellisvirta Märkström Current A	0,8	0,83	0,82	1,03	1,03
Nimellisteho Märkeffekt Input W	95	99	99	126	123
Pyörimisnopeus Varvtal Speed Rpm	3640	3600	3640	3170	2870
Paino Vikt Weight Kg	2,5	2,5	2,8	3,4	3,4
ø d mm	100	125	160	160	200
ø D mm	243	243	271	345	345
a mm	26	27	30	33	33
b mm	136	134	133	160	160
c mm	26	27	32	35	35
Tyyppi Typ Type	CK 200 B1 EC-y2	CK 250 A1 EC-y1	CK 250 B1 EC-y2	CK 315 C EC-y2	CK 315 D1 EC-y1
Koodi Kod Code	8047191	8047192	8047194	8047197	8047218
SAP	CJG326	CJG325	CJG329	CJG317	CMG969
Jännite Spänning Voltage V/Hz	230 / 50-60	230 / 50-60	230 / 50-60	230 / 50-60	230 / 50-60
Nimellisvirta Märkström Current A	1,37	1,03	1,35	1,69	2,3
Nimellisteho Märkeffekt Input W	166 123	169 215	319		
Pyörimisnopeus Varvtal Speed Rpm	3200 2880	3200 2370	2880		
Paino Vikt Weight Kg	4	3,4	4,2	7,6	7,6
ø d mm	200	250	250	315	314
ø D mm	345	345	345	402	402
a mm	33	33	33	32	31
b mm	160	160	160	185	192
c mm	35	35	35	40	35

Sopivia ulkoisia säätimiä:

Sopivia ulkoisia säätimiä:

SAP koodi	Lvi koodi	Tyyppi
ASF945	8047103	Potentiometri 0-10 V
CJS607	8111200	Huonesäädin, lämpötila, EC
CMI905	8084444	IQ-REG EC T TEMP/CO2
CMI906	8084445	IQ-REG EC H KOSTEUSSÄÄDIN
CMI904	8084446	IQ-REG EC T TEMP LÄMPÖTILASÄÄD
ANB444	8098129	Nopeudensäädin SMT-D 4-port. EC moottorit

Kanavaliittimet:

AAE868	8084722	Kanavaliitin MK 100
AAE869	8084723	Kanavaliitin MK 125
AAE870	8084724	Kanavaliitin MK 160
AAE871	8084725	Kanavaliitin MK 200
AAE872	8084726	Kanavaliitin MK 250
AAE873	8084727	Kanavaliitin MK 315
ANQ506	8084728	Kanavaliitin MK 400

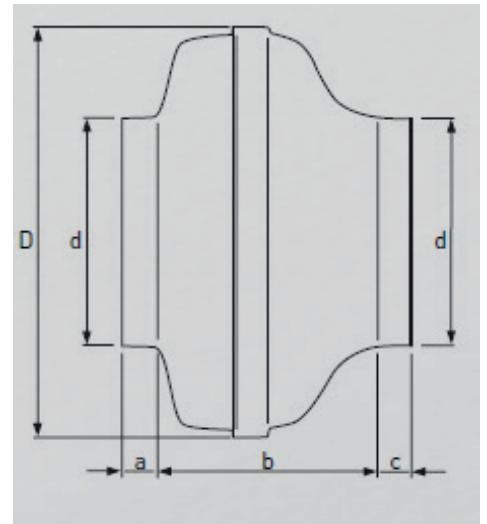

CK 100 C1 EC-y2

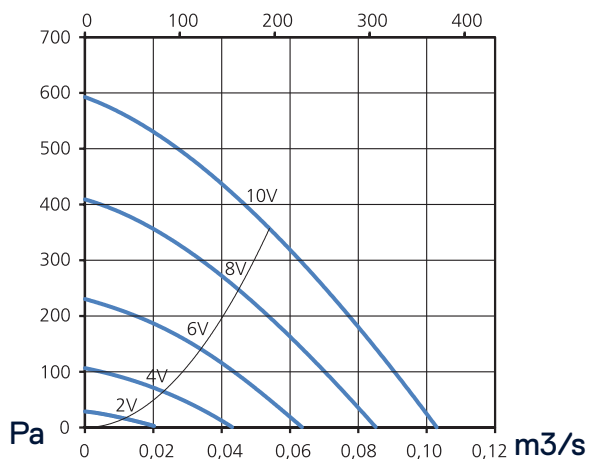

CK 125 C1 EC-y2

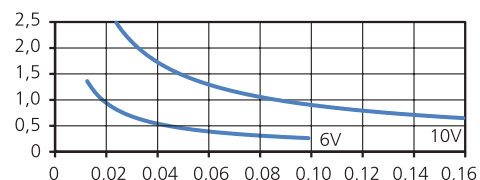
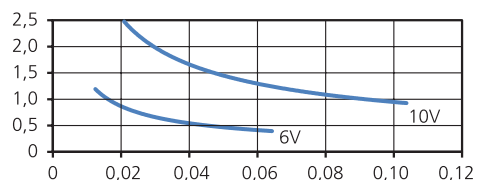
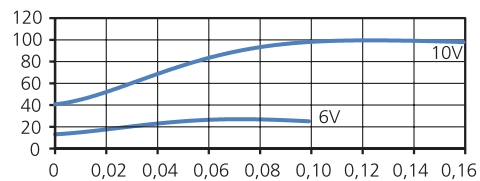
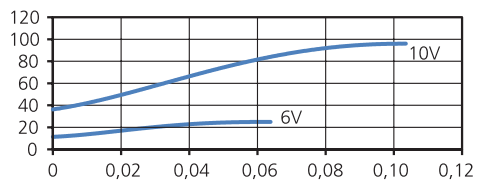
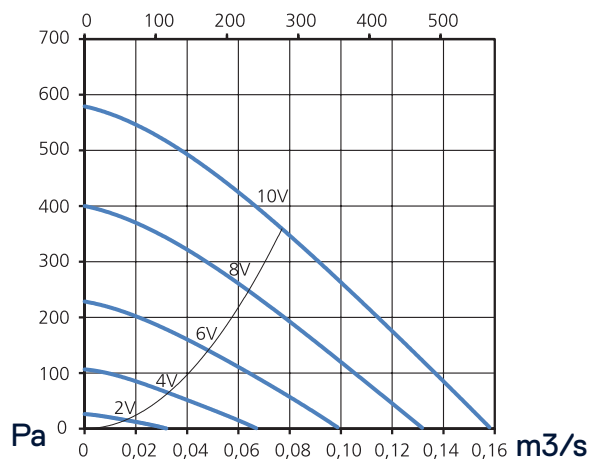

CK 160 B1 EC-y2

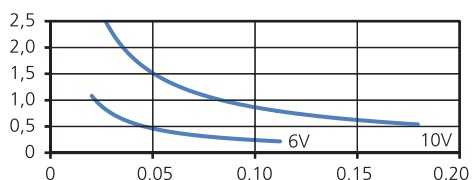
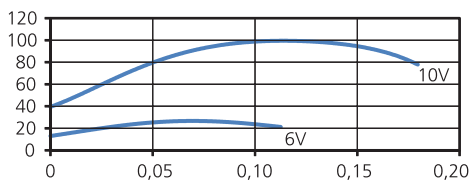
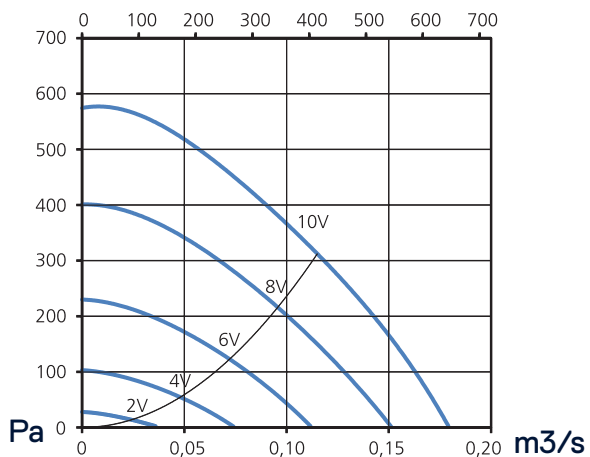

CK 160 C1 EC-y1

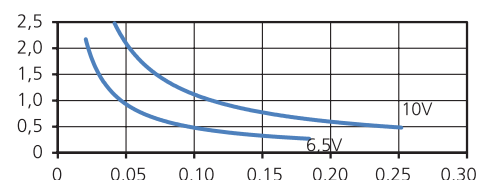
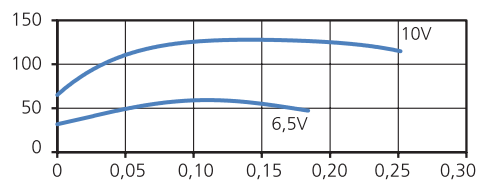
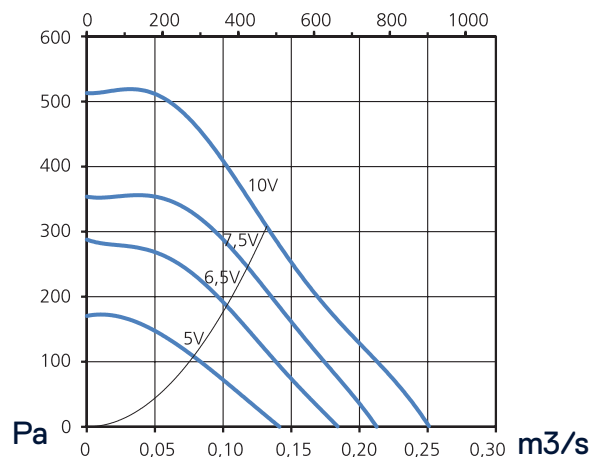

CK 200 A1 EC-y1

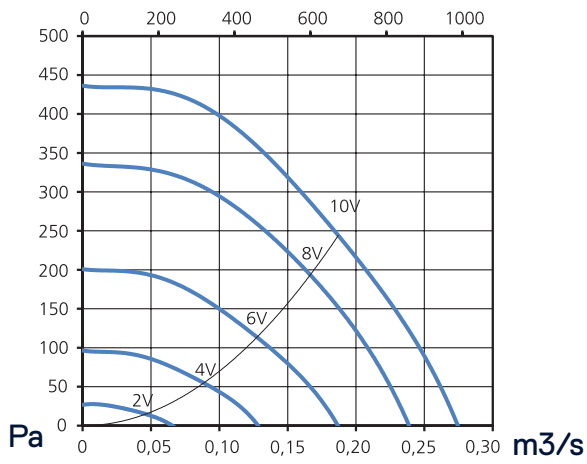

CK 200 B1 EC-y2

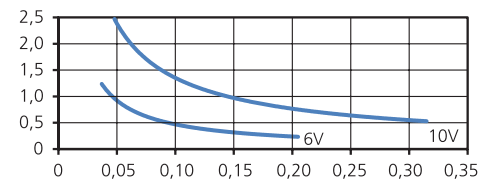
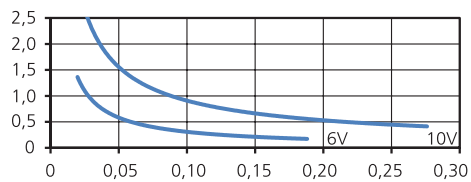
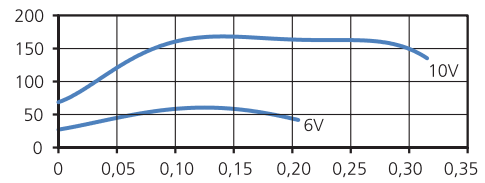
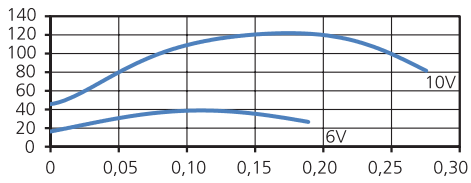
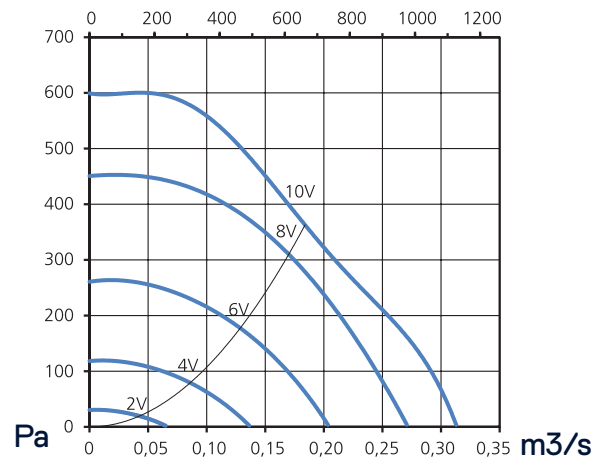

CK 250 A1 EC-y1

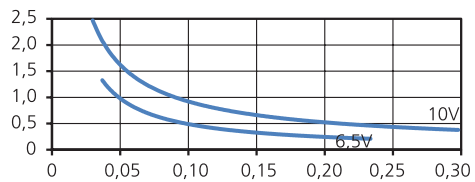
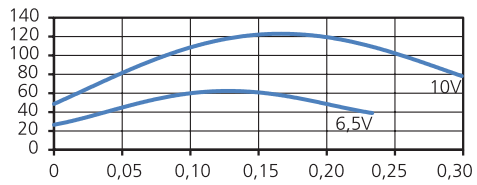
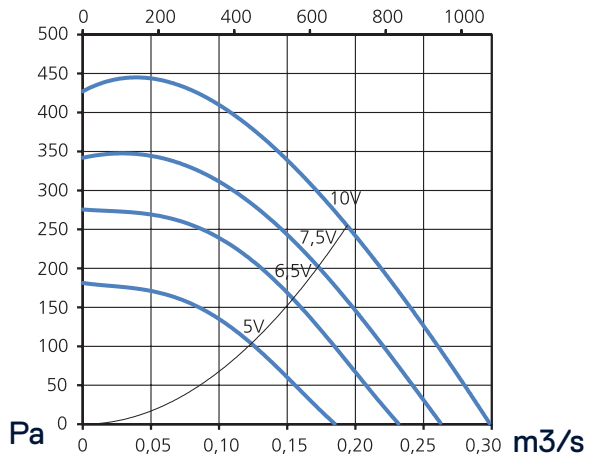

CK 250 B1 EC-y2

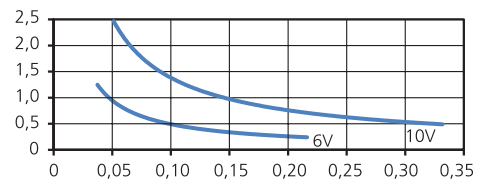
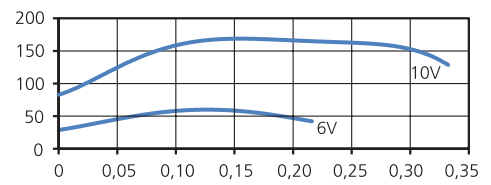
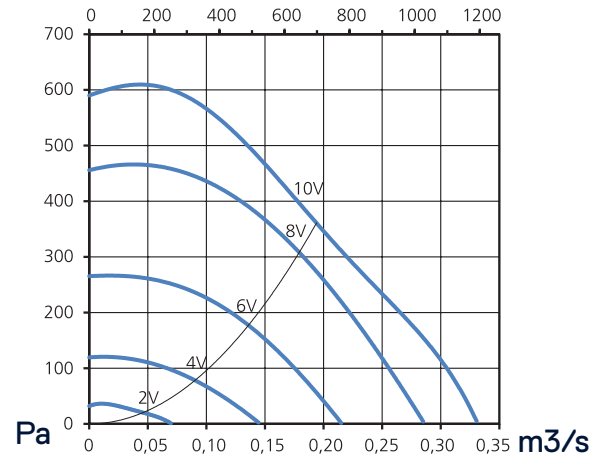

CK 315 C EC-y2

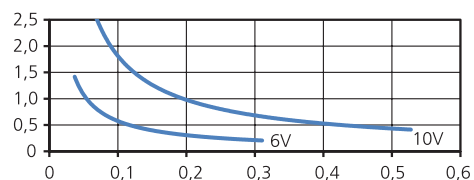
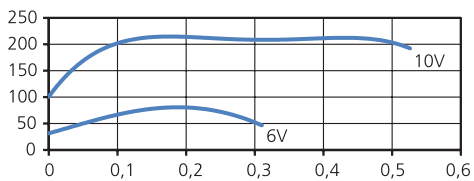
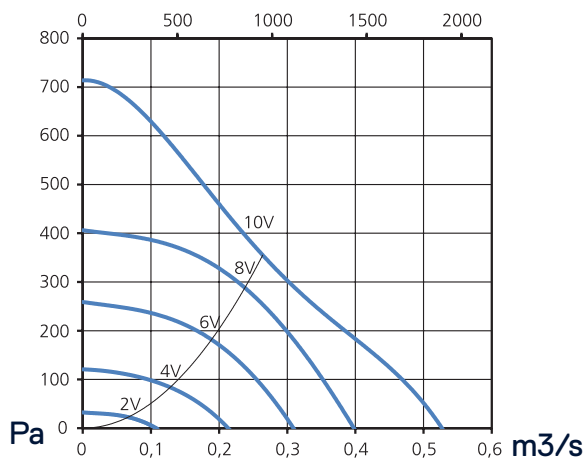

CK 315 D1 EC-y1

