

Marlo Ramppi

LED

Marlo Ramppi on suunniteltu erityisesti vähittäiskauppakiinteistöjen valaisemiseksi. Marlo Ramppi valaisee supermarketit sekä muut vähittäiskaupan myymälä- ja varastotilat, joissa tarvitaan optimoitu ratkaisu yleisvalaistuksen, korostuksen ja alhaisen häikäisyn suhteen. Marlo Ramppi on mainio vaihtoehto moneen eri projektiin.



“Monipuolinen
huippuoptiikka.”



EnstoNET-liitäntä



Marlo

Rakenne

- › Valkoiseksi maalattu alumiinirunko
- › Muovipäädyt polykarbonaattia
- › Linssi-optiikka polykarbonaattia tai akryyliä (3R)
- › Optiikat:
 - Laajasäteilevä (WB/90°)
 - Keskisäteilevä (MB/60°)
 - Hyllyvälioptiikka (O)
 - Hyllyoptiikka (DAS)
- › DALI- ja perusmallit
- › Versioiden valovirta- ja pituustiedot taulukossa
- › 4000 K, tehokerroin 0,98, Ra>80
- › Käyttöympäristön lämpötila -20 °C - +30 °C
- › Valaisimen elinikä 100 000h (L70B50), T_a = 25 °C

Asennus

- › Kattoon AMJK1-kiinnikkeellä
- › Valaisinripustuskiskoon (MEK) AMJK2-jousikiinnikkeellä
- › Portaattomasti säädettävillä päätykannakkeilla (AMRPK, AMRPK500 tai AMRPK330)
Marlo rampia varten suunnitelluilla säädettävillä päätykannakkeilla (MAR-RPK05M2, MAR-RPK05M4, MAR-RPK05M6, MAR-RPK1M2, MAR-RPK1M4, MAR-RPK1M6)
- › Tilauksesta erillinen läpivirtausarja eri pituuksille

Tilauksesta

- › Liitosjohdolla
- › Lisää optiikkavaihtoehtoja
- › EnstoNET-liitäntä. Huom IP20
- › 3000 K -mallit
- › Projektikohtaiset valovirtapaketit
- › Sensoriratkaisut
- › Läpivirtausarja

Snro	Tyyppi	Tuotenimi	Teho	Kg	Pituus	Valonjako	Ohjaus	Valovirta
Marlo ramppi - Laajasäteilevä optiikka (WB)								
43 605 53	MAR24WB	MAR24WB LED IP23 82W/840	82W	5,6	2336	WB		11000 lm
43 605 56	MAR24WBED	MAR24WBED LED IP23 82W/840	82W	5,6	2336	WB	DALI	11000 lm
43 605 63	MAR30WB	MAR30WB LED IP23 102W/840	102W	6,7	2910	WB		14700 lm
43 605 65	MAR30WBED	MAR30WBED LED IP23 102W/840	102W	6,7	2910	WB	DALI	14700 lm
43 606 53	MAR243RWB	MAR243RWB LED IP23 77W/840	77W	5,9	2336	3R WB		11680 lm
43 606 55	MAR243RWBED	MAR243RWBED IP23 77W/840 DA	77W	5,9	2336	3R WB	DALI	11680 lm
43 600 57	MAR243RWBHO	MAR243RWBHO LED IP23 95W/840	95W	5,9	2336	3R WB		13900 lm
43 600 54	MAR243RWBEDHO	MAR243RWBEDHO LED IP23 95W/840 DA	95W	5,9	2336	3R WB	DALI	13900 lm
43 606 67	MAR303RWB	MAR303RWB LED IP23 95W/840	95W	7,0	2910	3R WB		14600 lm
43 606 68	MAR303RWBED	MAR303RWBED IP23 95W/840 DA	95W	7,0	2910	3R WB	DALI	14600 lm
43 600 36	MAR303RWBHO	MAR303RWBHO LED IP23 118W/840	118W	7,0	2910	3R WB		17300 lm
43 600 96	MAR303RWBEDHO	MAR303RWBEDHO LED IP23 118W/840 DA	118W	7,0	2910	3R WB	DALI	17300 lm
Marlo ramppi - Keskisäteilevä optiikka (MB)								
43 605 47	MAR24MB	MAR24MB LED IP23 82W/840	82W	5,6	2336	MB		11880 lm
43 605 48	MAR24MBED	MAR24MBED LED IP23 82W/840	82W	5,6	2336	MB	DALI	11880 lm
43 605 57	MAR30MB	MAR30MB LED IP23 102W/840	102W	6,7	2910	MB		14860 lm
43 605 59	MAR30MBED	MAR30MBED LED IP23 102W/840	102W	6,7	2910	MB	DALI	14860 lm
43 606 44	MAR243RMB	MAR243RMB LED IP23 77W/840	77W	5,9	2336	3R MB		11680 lm
43 606 46	MAR243RMBED	MAR243RMBED IP23 77W/840 DA	77W	5,9	2336	3R MB	DALI	11680 lm
43 600 42	MAR243RMBHO	MAR243RMBHO LED IP23 95W/840	95W	5,9	2336	3R MB		14100 lm
43 601 59	MAR243RMBEDHO	MAR243RMBEDHO LED IP23 95W/840 DA	95W	5,9	2336	3R MB	DALI	14100 lm
43 606 59	MAR303RMB	MAR303RMB LED IP23 95W/840	95W	7,0	2910	3R MB		14760 lm
43 606 61	MAR303RMBED	MAR303RMBED IP23 95W/840 DA	95W	7,0	2910	3R MB	DALI	14760 lm
43 600 87	MAR303RMBHO	MAR303RMBHO LED IP23 118W/840	118W	7,0	2910	3R MB		17600 lm
43 600 84	MAR303RMBEDHO	MAR303RMBEDHO LED IP23 118W/840 DA	118W	7,0	2910	3R MB	DALI	17600 lm



Snro	Tyyppi	Tuotenimi	Teho	Kg	Pituus	Valonjako	Ohjaus	Valovirta
Marlo ramppi - Hyllyvälioptiikka (O)								
43 605 50	MAR240	MAR240 LED IP23 82W/840	82W	5,6	2336	0		11560 lm
43 605 51	MAR240ED	MAR240ED LED IP23 82W/840	82W	5,6	2336	0	DALI	11560 lm
43 605 60	MAR300	MAR300 LED IP23 102W/840	102W	6,7	2910	0		14460 lm
43 605 62	MAR300ED	MAR300ED LED IP23 102W/840	102W	6,7	2910	0	DALI	14460 lm
43 606 50	MAR243RO	MAR243RO LED IP23 77W/840	77W	5,9	2336	3R 0		11600 lm
43 606 52	MAR243ROED	MAR243ROED LED IP23 77W/840 DA	77W	5,9	2336	3R 0	DALI	11600 lm
43 600 51	MAR243ROHO	MAR243ROHO LED IP23 95W/840	95W	5,9	2336	3R 0		14300 lm
43 600 48	MAR243ROEDHO	MAR243ROEDHO LED IP23 95W/840 DA	95W	5,9	2336	3R 0	DALI	14300 lm
43 606 64	MAR303RO	MAR303RO LED IP23 95W/840	95W	7,0	2910	3R 0		14980 lm
43 606 65	MAR303ROED	MAR303ROED LED IP23 95W/840 DA	95W	7,0	2910	3R 0	DALI	14980 lm
43 600 93	MAR303ROHO	MAR303ROHO LED IP23 118W/840	118W	7,0	2910	3R 0		17800 lm
43 600 90	MAR303ROEDHO	MAR303ROEDHO LED IP23 118W/840 DA	118W	7,0	2910	3R 0	DALI	17800 lm

Marlo ramppi - Hyllyoptiikka (DAS)								
43 605 81	MAR24DAS	MAR24DAS LED IP23 82W/840	82W	5,6	2336	DAS		11720 lm
43 605 83	MAR24DASED	MAR24DASED LED IP23 82W/840	82W	5,6	2336	DAS	DALI	11720 lm
43 605 84	MAR30DAS	MAR30DAS LED IP23 102W/840	102W	6,7	2910	DAS		14660 lm
43 605 86	MAR30DASED	MAR30DASED LED IP23 102W/840	102W	6,7	2910	DAS	DALI	14660 lm
43 606 41	MAR243RDAS	MAR243RDAS LED IP23 77W/840	77W	5,9	2336	3R DAS		11760 lm
43 606 43	MAR243RDASED	MAR243RDASED IP23 77W/840 DA	77W	5,9	2336	3R DAS	DALI	11760 lm
43 601 56	MAR243RDASHO	MAR243RDASHO LED IP23 95W/840	95W	5,9	2336	3R DAS		14500 lm
43 600 99	MAR243RDASEDHO	MAR243RDASEDHO LED IP23 95W/840 DA	95W	5,9	2336	3R DAS	DALI	14500 lm
43 606 56	MAR303RDAS	MAR303RDAS LED IP23 95W/840	95W	7,0	2910	3R DAS		15200 lm
43 606 58	MAR303RDASED	MAR303RDASED IP23 95W/840 DA	95W	7,0	2910	3R DAS	DALI	15200 lm
43 600 81	MAR303RDASHO	MAR303RDASHO LED IP23 118W/840	118W	7,0	2910	3R DAS		18200 lm
43 600 78	MAR303RDASEDHO	MAR303RDASEDHO LED IP23 118W/840 DA	118W	7,0	2910	3R DAS	DALI	18200 lm

Asennustarvikkeet								
43 641 70	AMJK1	AMJK1 JOUSIKIINNIKEPARI						jousikiinnikepari
43 641 72	AMJK2	AMJK2 JOUSIKIINNIKEPARI						jousikiinnikepari ripustuskiskoasennukseen 70 mm leveään kiskoon
42 653 82	AMJK2V	AMJK2V JOUSIKIINNIKEPARI VALK						jousikiinnikepari ripustuskiskoasennukseen 70 mm leveään kiskoon
42 653 05	AMJK3	AMJK3 JOUSIKIINNIKEPARI						jousikiinnikepari ripustuskiskoasennukseen 110 mm leveään kiskoon
43 600 83	AMJK3V	AMJK3V JOUSIKIINNIKEPARI VA						jousikiinnikepari ripustuskiskoasennukseen 110 mm leveään kiskoon
43 641 76	AMRPK	AMRPK PÄÄTYKANNATINPARI 1M		1,2				portaaton säätö – max. 1200 mm*, valkoinen
42 653 80	AMRPK500	AMRPK500 0,5M PÄÄTYKANNAKEPARI		0,5				portaaton säätö – max. 630 mm*, valkoinen
42 653 79	AMRPK330	AMRPK330 0,3M PÄÄTYKANNAKEPARI		0,3				portaaton säätö – max. 410 mm*, valkoinen
43 601 62	MAR-RPK05M2	MAR-RPK05M2 PÄÄTYKANNATINP05M2		1,0				portaaton säätö – max. 700 mm*, valkoinen
43 601 65	MAR-RPK05M4	MAR-RPK05M4 PÄÄTYKANNATINP05M4		1,0				portaaton säätö – max. 700 mm*, valkoinen
43 601 68	MAR-RPK05M6	MAR-RPK05M6 PÄÄTYKANNATINP05M6		1,0				portaaton säätö – max. 700 mm*, valkoinen
43 601 71	MAR-RPK1M2	MAR-RPK1M2 PÄÄTYKANNATINP1M2		1,8				portaaton säätö – max. 1400 mm*, valkoinen
43 601 74	MAR-RPK1M4	MAR-RPK1M4 PÄÄTYKANNATINP1M4		1,8				portaaton säätö – max. 1400 mm*, valkoinen
43 601 77	MAR-RPK1M6	MAR-RPK1M6 PÄÄTYKANNATINP1M6		1,8				portaaton säätö – max. 1400 mm*, valkoinen

* Maksimi kannakointiväli = valaisimen pituus + maksimisäätö esim. MAR30WB+AMRPK (pari); 2910 mm + 1200 mm = 4110 mm

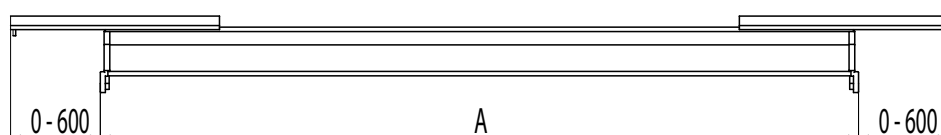

A = valaisimen pituus

AMRPK säätövara/pääty
AMRPK 0-600 mm
AMRPK500 0-315 mm
AMRPK330 0-205 mm

MAR-RPK säätövara/pääty
MAR-RPK1M 0-700 mm
MAR-RPK05M 0-350 mm

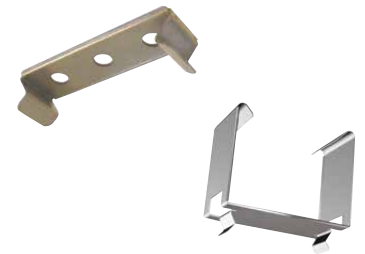
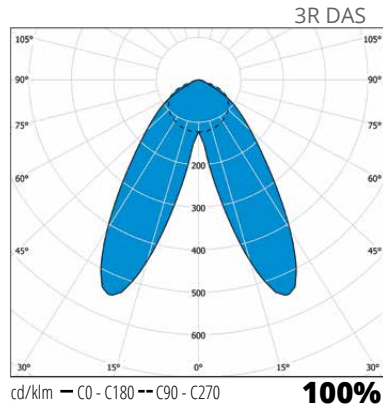
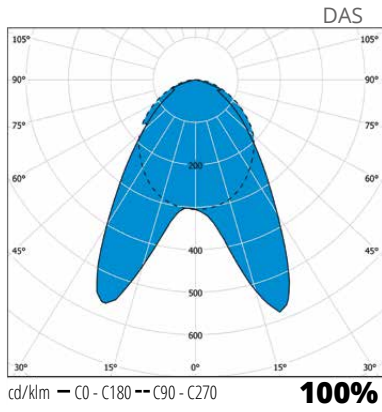
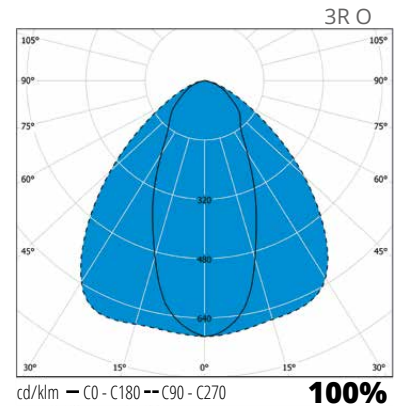
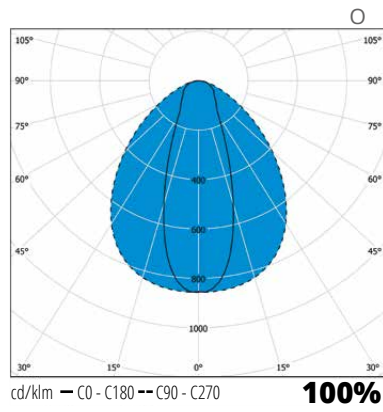
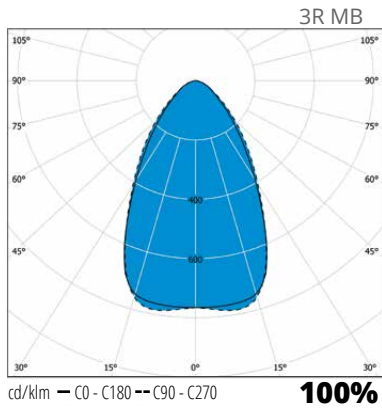
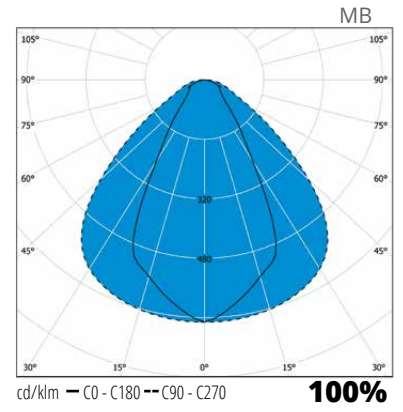
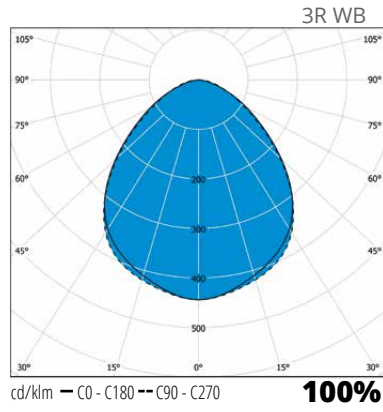
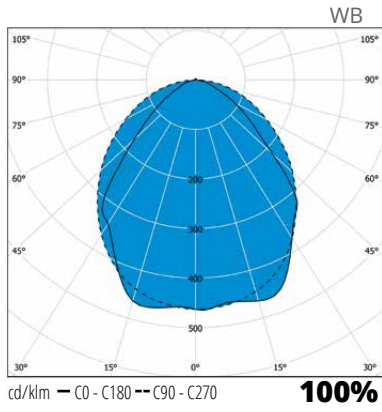

Jousikiinnikkeet AMJK1 ja AMJK2

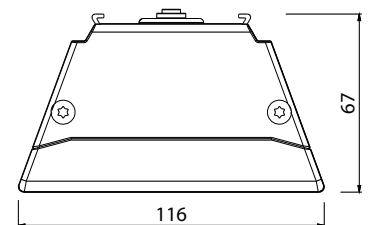
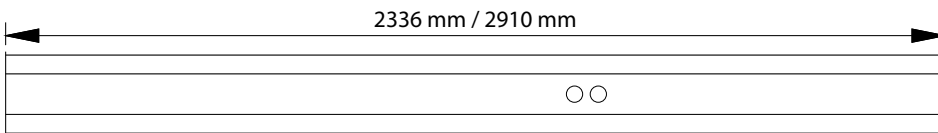

MARLO RAMPPI -VALAISIMEN PÄÄTYKANNAKKEET

Päätykannake vakiostopparilla

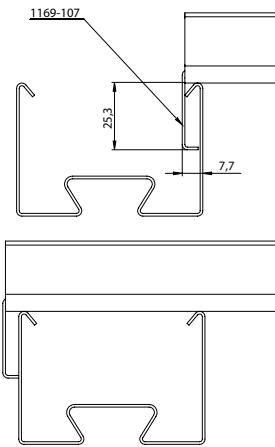

AMRPK päätykannatin vakiokiinnikkeellä.

Päätykannake + stoppari 2

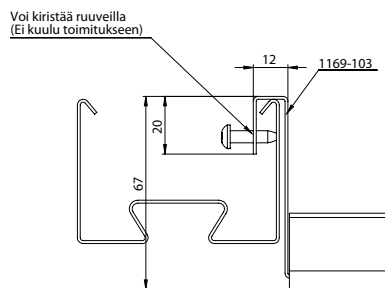

AMRPK päätykannatin ja laskeva kiinnike ruuvi- tai puristuslukituksella (tilattava erikseen).

Päätykannake + stoppari 4

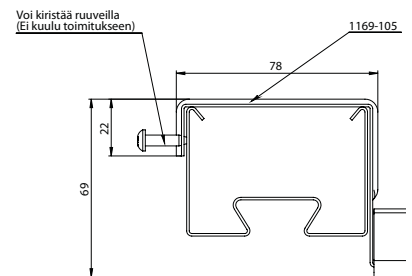

AMRPK päätykannatin korkealla kiinnikkeellä (tilattava erikseen).

Päätykannake + stoppari 5

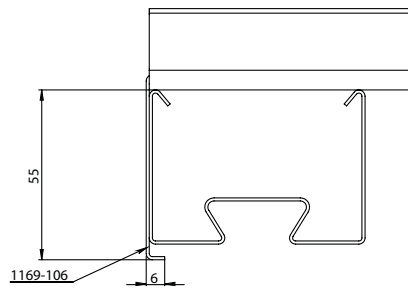

AMRPK päätykannatin ja laskeva kiinnike ruuvi- tai puristuslukituksella (tilattava erikseen). Laskevan kiinnikkeen avulla saadaan ramppivalaisin samalle tasolle kuin ripustuskiskoon AMJK2-kiinnikkeellä asennetut valaisimet.

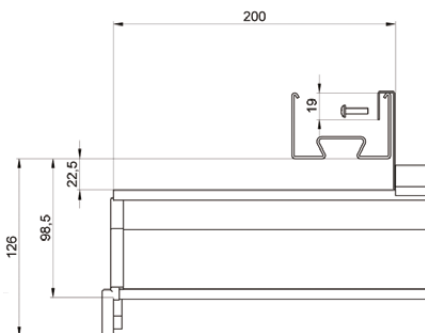

Kun valaisinripustuskiskojen väli (esim. saneerauskohteet) on lyhyempi kuin valaisin, voidaan Rampin asennus toteuttaa laskevalla kannakkeella.

MARLO RAMPPI -VALAISIMEN PÄÄTYKANNAKKEET

Päätykannake + stoppari 2



Päätykannake + stoppari 4

MAR-RPKxxx4 päätykannake korkealla kiinnikkeellä.

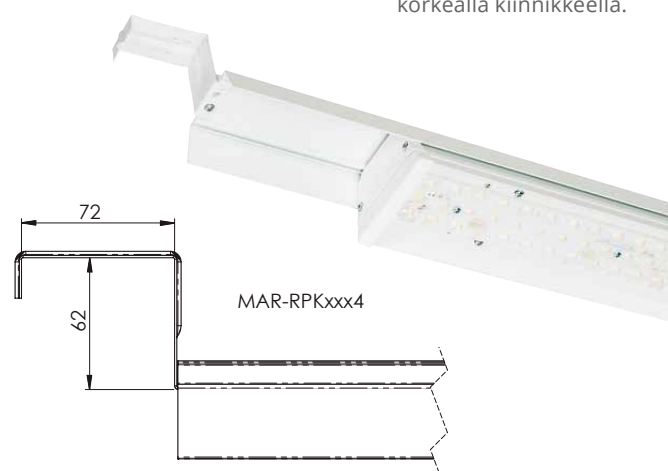

Päätykannake + stoppari 6



MAR-RPKxxx6 päätykannake matalalla kiinnikkeellä.

