

# vieser

Vieser Line – Linjalattiakaivon  
Suunnitteluohje

# Sisältö

1. Yleistä .....	2
2. Rakennusten kosteustekninen asetus ja ohje .....	3
3. Vieser Line linjalattiakaivo .....	4
4. Sijoittaminen .....	5
5. Pituuden valinta .....	6
6. Lattiakaivon valinta linjalattiakaivolle .....	7
7. Märkätilan lattian kaadot .....	8
8. Vedeneristys .....	9
9. Tuotteet .....	10
10. Suunnittelussa huomioitavaa .....	11
11. Hyväksynnät .....	12
12. BIM-mallit .....	13

## 1. Yleistä

Tässä suunnitteluohjeessa käsitellään Vieser Line linjalattiakaivon suunnittelussa huomioon otettavia asioita.

## 2. Rakennusten kosteusteknisen toimivuuden asetus ja ohje

Asetusten määräykset ovat velvoittavia.

Ohjeet eivät ole velvoittavia, mutta niiden voidaan olettaa noudattavan hyvää rakentamistapaa kosteusteknistä toimivuutta suunniteltaessa, toteutettaessa sekä todennettaessa.

Kunnan rakennusvalvontaviranomaisella on säännösten soveltamis- ja harkintavalta.

[Ympäristöministeriön asetus rakennusten kosteusteknisestä toimivuudesta \( 1.1.2018\)](#)

### 29 § Märkätilan lattian kaltevuus ja läpiviennit

*Märkätilan lattian kaltevuuden on mahdollistettava veden valuminen lattiakaivoon. Vedeneristyksen ja lattiakaivon liitoksen on oltava tiivis.*

[Ympäristöministeriön ohje rakennusten kosteusteknisestä toimivuudesta \( 28.2.2020\)](#)

### 2.7.2 Märkätilan lattian kaltevuus ja läpiviennit

*Märkätilan lattian kaltevuuden suositellaan olevan yleensä vähintään 1:100 ja suihkun alueella 1:50 noin 0,5 m:n säteellä lattiakaivosta.*

*Kallistusohjeista voidaan poiketa perustelluista syistä esimerkiksi huoneessa, jossa yhdistyvät kodinhoitotoiminnot ja suihkutila. Kodinhoituhuoneen osuudella lattian kallistusta ei ole kaikissa tapauksissa tarkoituksenmukaista toteuttaa edellä mainituin kallistuksin, vaan lattia voidaan tehdä jopa nollakallistuksin. Tapauskohtaisesti, esimerkiksi linjakaivoa käytettäessä, märkätilojen lattia voidaan toteuttaa yhteen suuntaan kaivolle kallistaen.*

### 3. Vieser Line linjalattiakaivo

Kaikki Vieser Line linjalattiakaivot ovat yhteensopiva kaikkien Vieser kaivojen kanssa ja tarjoavat monipuolisia vaihtoehtoja asennukseen. Vieser Line linjalattiakaivo mahdollistaa ison lattialaatan käytön ja kaivon sijoittamisen seinän viereen.



#### Vieser Line linjalattiakaivon ominaisuudet

- Yhteensopiva kaikkien Vieser kaivojen kanssa
- Nopea, helppo ja turvallinen asennus
- Vesilukko helposti irrotettavissa ja puhdistettavissa
- Kolmen sivuliitännän ansiosta mahdollisuus liittää useita viemäripisteitä
- Lattiakaivoa pystytään kääntämään 360° asennuskohteen putkistolle sopivaksi
- Useita lattiakaivoja on myös mahdollista sijoittaa vierekkäin
- Soveltuu niin uudis- kuin korjausrakentamiseen
- Vedeneristys liitetään suoraan lattiakaivoon
- Soveltuu käytettäväksi kaikkien yleisimpien kylpyhuoneen lattialaattojen kanssa (paksuudeltaan 6mm-15mm).
- Voidaan käyttää erilaisten kylpyhuoneen lattiapinnoitusten (esim. mikrosementti tai hartsi) kanssa.

#### Vieser Line asennusohjeet:

- [Lataa Vieser Line asennusohje vaihe 1 \(PDF\)](#)
- [Lataa Vieser Line asennusohje vaihe 2 \(PDF\)](#)

## 4. Sijoittaminen

Ensimmäinen vaihe linjalattiakaivon suunnittelussa on tuotteen tai tuotteiden sijainnin määrittäminen. Vieser Line linjalattiakaivo voidaan sijoittaa asiakasta miellyttävin, visuaalisiin perusteisiin, sillä kaikki asennustavat ovat yhtä toimintavarmoja vedeneristyksen suhteen. Tuotepakkaus sisältää kaikki linjalattiakaivon asentamiseen tarvittavat osat, sijoituspaikasta riippumatta.

Vieser Line linjalattiakaivo voidaan sijoittaa:

- **kiinni seinään**
- **pienellä välimatkalla seinän läheisyyteen**
- **keskelle lattiaa**
- **useita kaivoja vierekkäin (tuotteet voidaan sijoittaa täysin kiinni toisiinsa tai pienellä välimatkalla)**

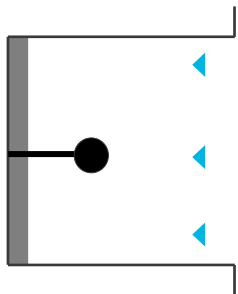

Kiinni seinässä

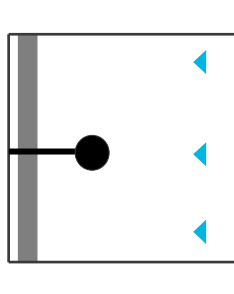

Pienellä välimatkalla seinän läheisyyteen

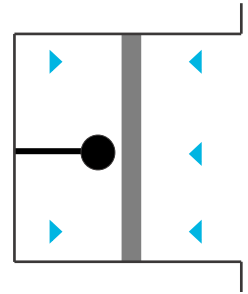

Keskelle lattiaa

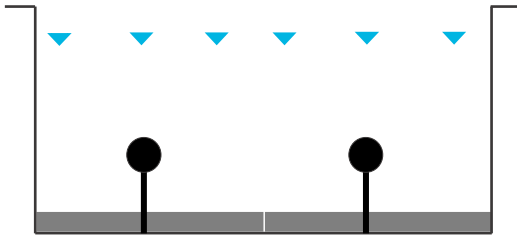

Useita kaivoja vierekkäin  
kiinni toisissaan

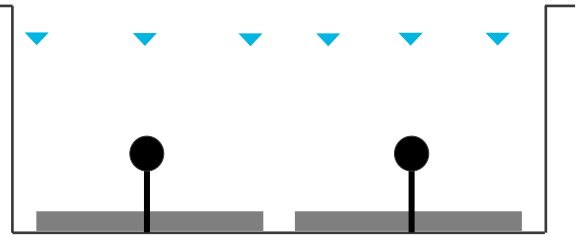

Useita kaivoja vierekkäin  
pienellä välimatkalla toisiinsa



Vieser Line – linjalattiakaivo  
kiinni seinässä



Vieser Line – linjalattiakaivo  
pienellä välimatkalla seinän läheisyydessä



Vieser Line – linjalattiakaivo  
useita kaivoja vierekkäin

## 5. Pituuden valinta

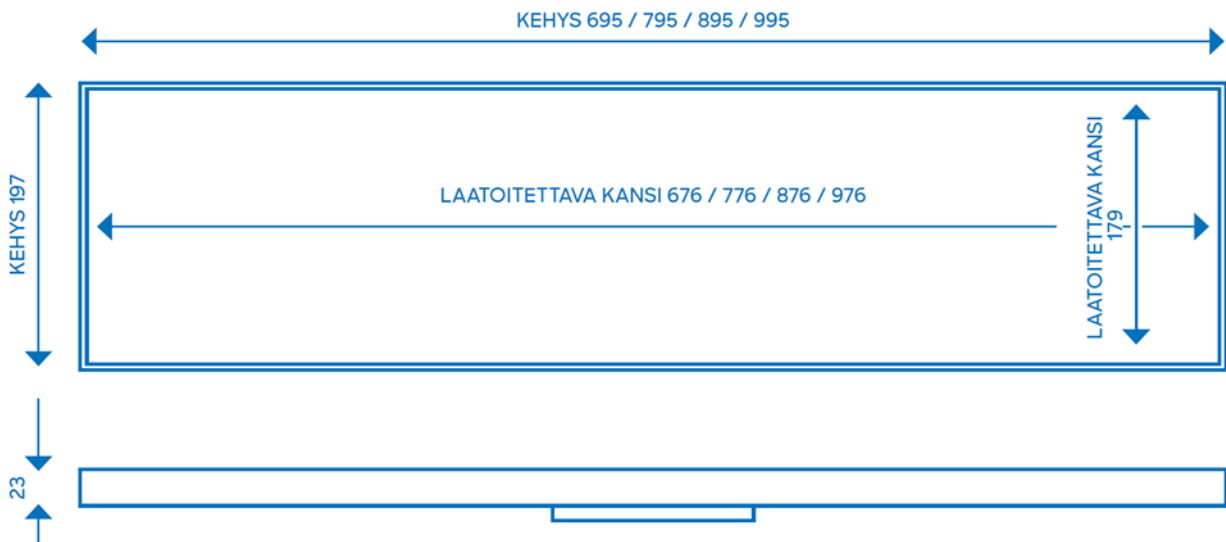

Suihkualueen **koko** ja tuotteen **sijainti** suihkutilassa ohjaavat Vieser Line – linjalattiakaivon pituuden valintaa. Vieser Line –linjalattiakaivo on saatavana seuraavissa pituuksissa:

- **Vieser Line – linjalattiakaivo 700mm**
- **Vieser Line – linjalattiakaivo 800mm \***
- **Vieser Line – linjalattiakaivo 900mm \***
- **Vieser Line – linjalattiakaivo 1000mm**



*Vieser Line Linjalattiakaivo 900mm laatoitettavalla kannella*

\*Saatavana myös designkannella (RST, mattamusta)

## 6. Lattiakaivon valinta Vieser Line linjalattiakaivolle

### Uudiskohde

Vieser Line – linjalattiakaivon yhteensopivuus kaikkien Vieser lattiakaivojen kanssa mahdollistaa, että kohteessa voidaan käyttää joko pysty-, vaaka- tai kulmakaivoa. Vieser lattiakaivovalikoimasta löytyvät tuotteet sekä sivuliitännöillä että ilman. Lattiakaivoa pystytään kääntämään 360° lähtöputkea kohden, mikä helpottaa lattiakaivon sijoittelua ja putkiston asentamista.

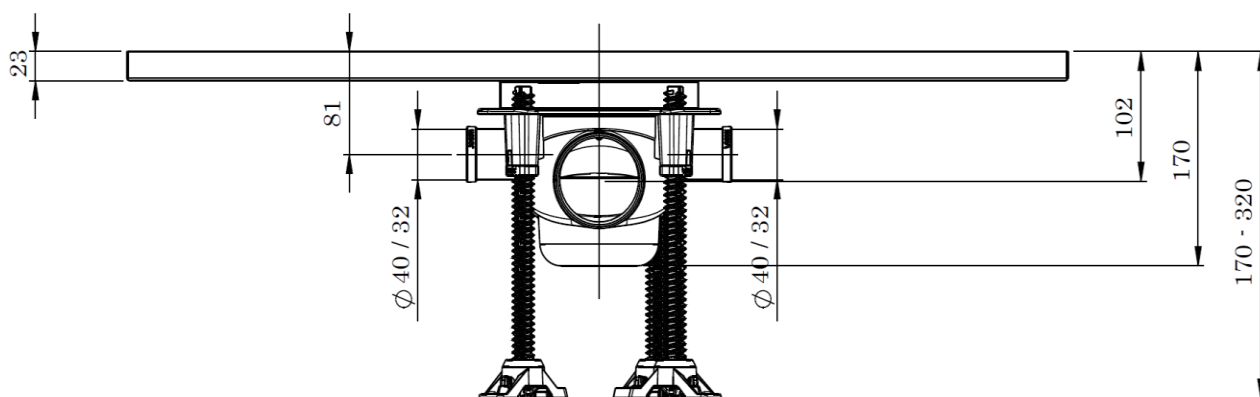

**Kokonaiskorkeus:** Vieser Line laatoitettavalla kannella 800mm + Vieser One vaakakaivo DN75 3 x 32/40  
LVI nro. 3315974 + LVI nro. 3315931

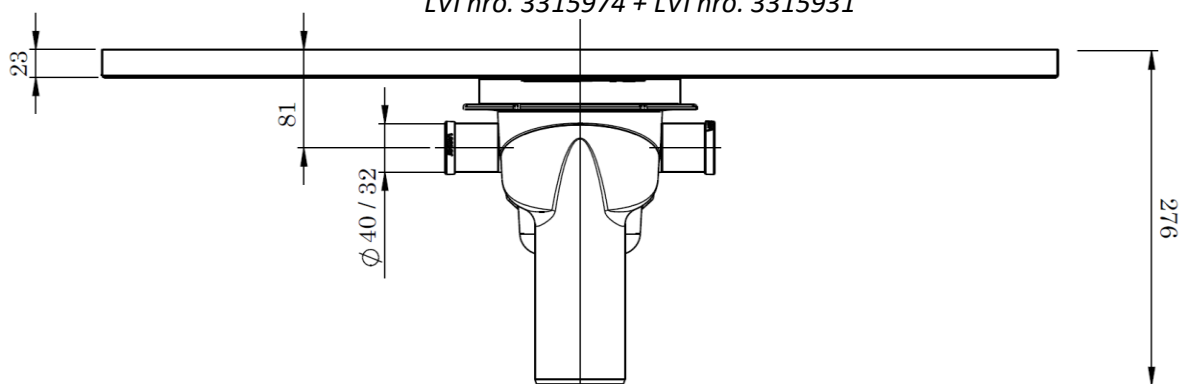

**Kokonaiskorkeus:** Vieser Line laatoitettavalla kannella 800mm + Vieser One pystykaivo DN75 3 x 32/40  
LVI nro. 3315974 + LVI nro. 3315935

### Korjausrakennuskohde

Korjausrakennuskohde vaatii tavallisesti matalamman lattiakaivon kohteessa käytävissä olevan tilan vuoksi. Vieser Line linjalattiakaivo on yhteensopiva kaikkien Vieserin matalien lattiakaivojen kanssa, jonka myötä matalampi asennuskorkeus ei muodostu ongelmaksi korjausrakennuskohdeissa. Lattiakaivoa pystytään kääntämään 360° lähtöputkea kohden.

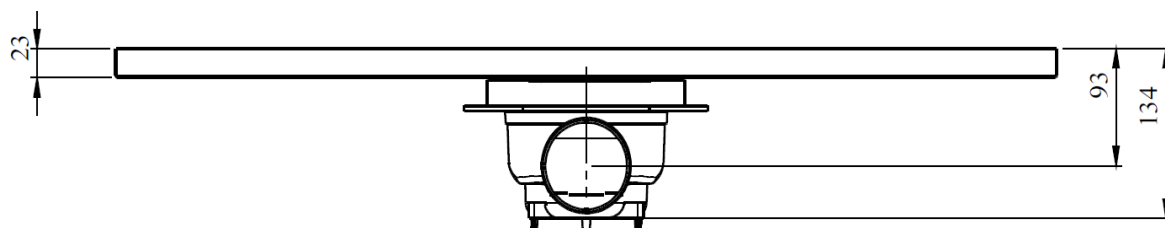

**Kokonaiskorkeus:** Vieser Line laatoitettavalla kannella 800mm + Vieser matala vaakakaivo DN75  
LVI nro. 3315974 + LVI nro. 3315972

➤ [Valitse kohteellesi sopiva lattiakaivo useista vaihtoehdoista](#)

## 7. Linjalattiakaivo ja märkätilan lattian kaadot

Vieser Line 900mm laatoitettavalla kannella

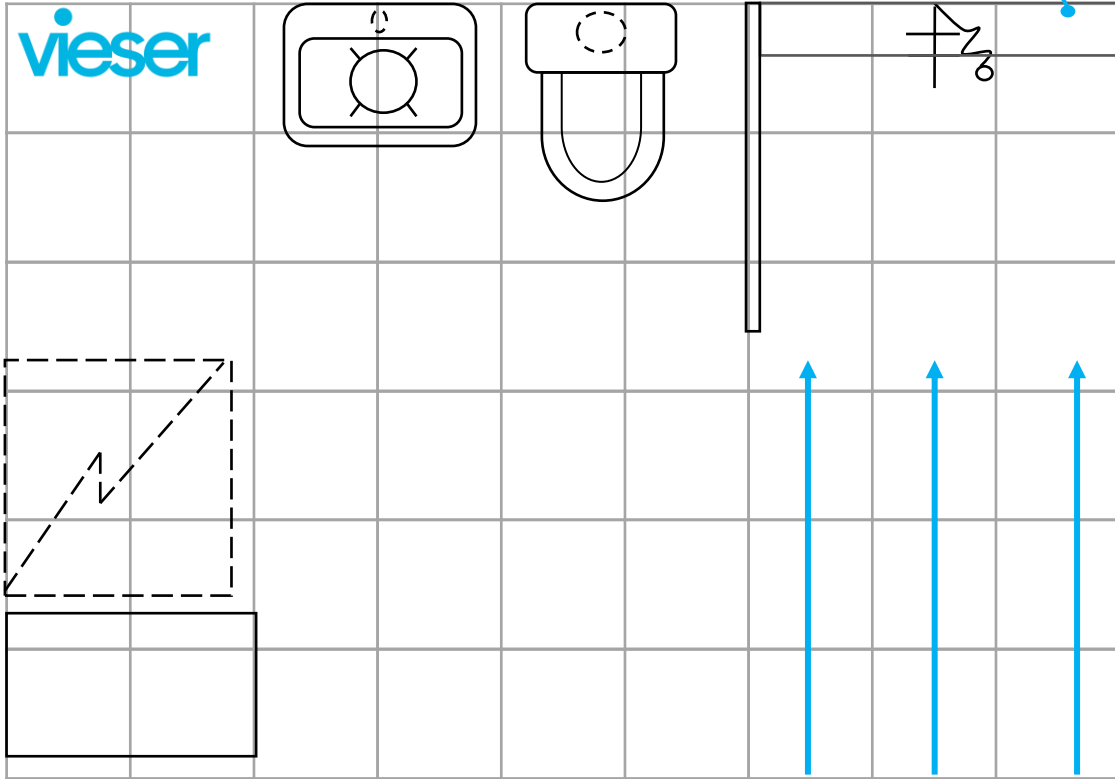

- Tiloissa, joissa käytetään isoja lattialaattoja, tehdään lattian kaadot yhteen suuntaan (1:100) ja Vieser Line linjalattiakaivo sijoitetaan seinän viereen.
- Mikäli pesuhuoneessa on suihkun lisäksi kodinhoitohuoneen toiminnallisuuksia, lattia voidaan toteuttaa suihkun alueelta yhteen suuntaan Vieser Line linjalattiakaivolle kallistaen ja kodinhoitohuoneen osuudella lattia ei tarvitse kallistusta, vaan muu lattiapinta voidaan tehdä jopa nollakallistuksin.
- Suositeltavaa on suunnitella märkätilan kodinhoitohuoneen osuudelle myös erillinen lattiakaivo.
- Kunnan rakennusvalvontaviranomaisella on säännösten soveltamis- ja harkintavalta.

[\(Ympäristöministeriö ohje rakennusten kosteusteknisestä toimivuudesta, 2020\)](#)



## 8. Vedeneristys

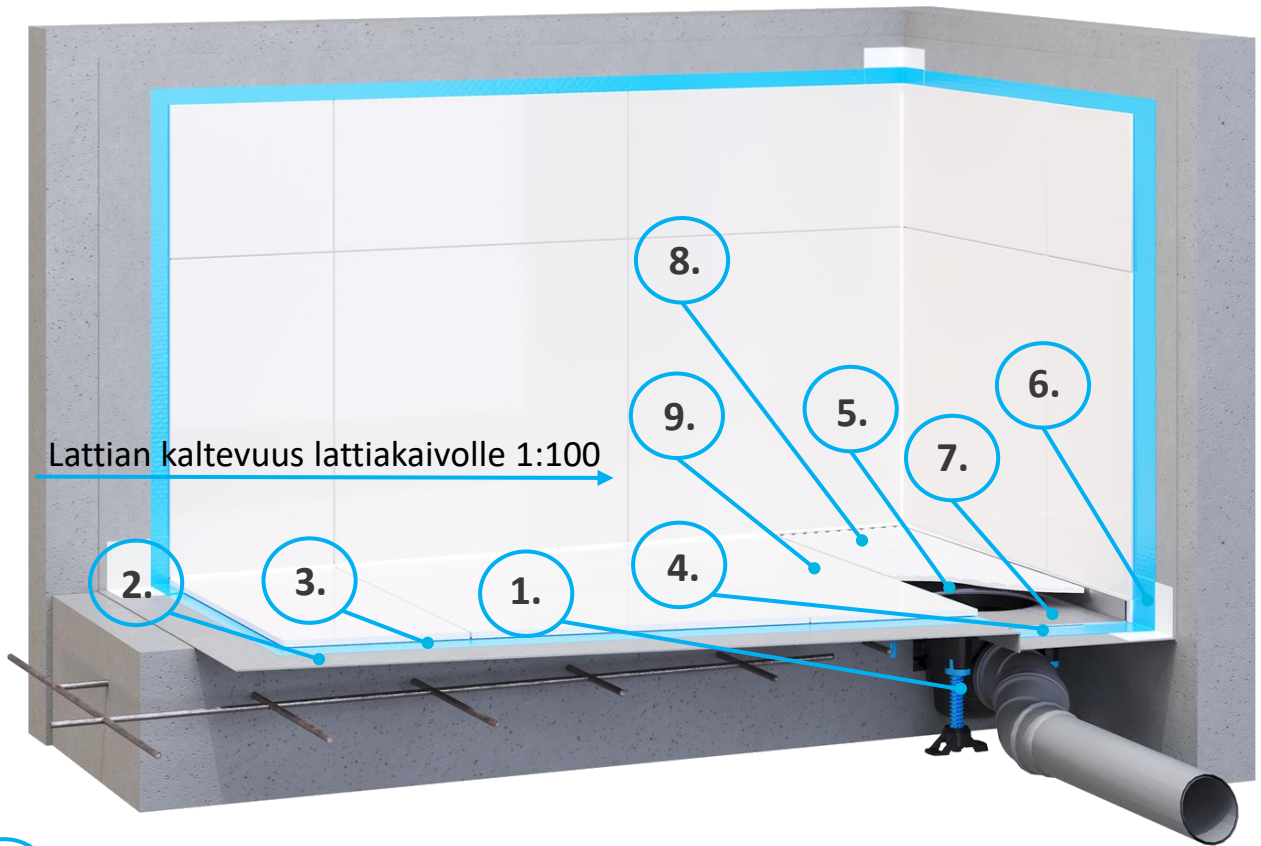

1. Vieser One lattiakaivo
2. Betoni
3. Siveltävä vedeneristys
4. Vedeneristyslaippa
5. Vieser kiilarengas, jolla vedeneristys liitetään suoraan lattiakaivoon
6. Nurkkavahvikenauha
7. Vieser Line kouru
8. Vieser Line kansi
9. Lattialaatta

➤ [Lataa Vieser Line vedeneristyskuva \(PDF\)](#)

➤ [Lataa Vieser Line vedeneristyskuva \(DWG\)](#)

## 9. Tuotteet

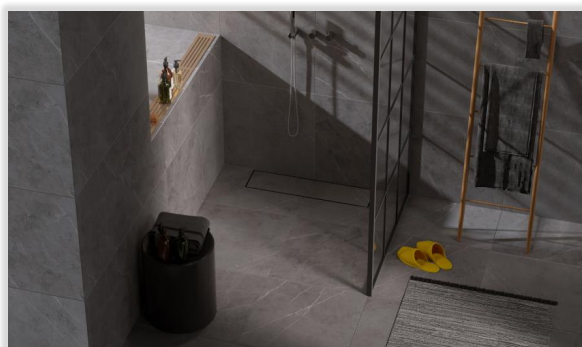

### Vieser Line Linjalattiakaivo

**MALLI**  
Laatoitettava kansi

**PITUUS**  
700mm

**VIESER nro**  
6003658

**EAN nro** 6430066742028 **LVI nro** 3317302



### Vieser Line Linjalattiakaivo

**MALLI**  
Leveä ritilä, musta

**PITUUS**  
800mm

**VIESER nro**  
6003301

**EAN nro** 6430066741854 **LVI nro** 3315985



### Vieser Line Linjalattiakaivo

**MALLI**  
Laatoitettava kansi

**PITUUS**  
800mm

**VIESER nro**  
52921

**EAN nro** 6430066741113 **LVI nro** 3315974



### Vieser Line Linjalattiakaivo

**MALLI**  
Leveä ritilä, musta

**PITUUS**  
900mm

**VIESER nro**  
6003300

**EAN nro** 6430066741847 **LVI nro** 3315986



### Vieser Line Linjalattiakaivo

**MALLI**  
Laatoitettava kansi

**PITUUS**  
900mm

**VIESER nro**  
52920

**EAN nro** 6430066741090 **LVI nro** 3315973



### Vieser Line Linjalattiakaivo

**MALLI**  
Kapea ritilä, musta

**PITUUS**  
800mm

**VIESER nro**  
6003303

**EAN nro** 6430066741878 **LVI nro** 3315984



### Vieser Line Linjalattiakaivo

**MALLI**  
Laatoitettava kansi

**PITUUS**  
1000mm

**VIESER nro**  
6004320

**EAN nro** 6430066742240 **LVI nro** 3317306



### Vieser Line Linjalattiakaivo

**MALLI**  
Kapea ritilä, musta

**PITUUS**  
900mm

**VIESER nro**  
6003302

**EAN nro** 6430066741861 **LVI nro** 3315983



Huomioitahan, että kohteeseen ja tarpeisiin sopiva Vieser lattiakaivo pitää ostaa erikseen

➤ [Valitse kohteellesi sopiva lattiakaivo useista vaihtoehdoista](#)

## 10. Suunnittelussa huomioitavaa

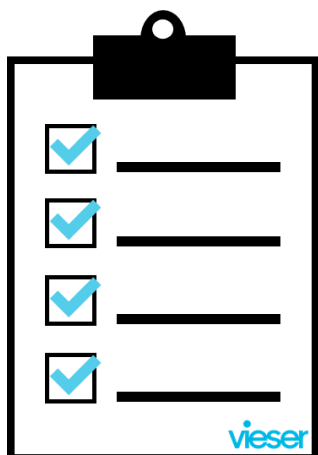

Muistilista:

- Valitse suihkutilan koon ja muodon mukaisesti sopiva sijoitus Vieser Line – linjalattiakaivolle
- Valitse kohteelle sopiva Vieser Line linjalattiakaivon pituus
- Valitse kohteelle sopiva Vieser Line linjalattiakaivon kansivaihtoehto
- Valitse kohteeseen ja tarpeisiin sopiva Vieser lattiakaivo/lattiakaivot

### Myyntipakkaus

- Vieser Line lattiakaivojärjestelmä koostuu kourusta, kannesta sekä asentamiseen tarvittavista osista. Tuotepakkaus sisältää kaikki linjalattiakaivon asentamiseen tarvittavat osat, sijaintipaikasta riippumatta.
- Huomioitahan, että kohteeseen ja tarpeisiin sopiva Vieser lattiakaivo pitää ostaa erikseen.

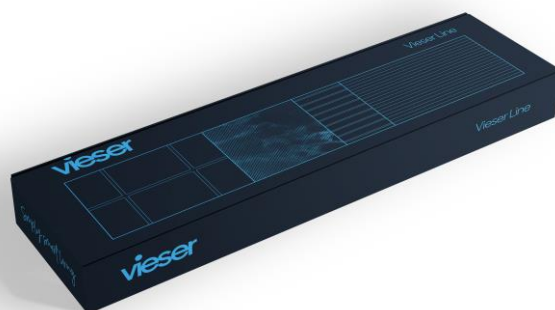

*Vieser Line myyntipakkaus*

## 11. Hyväksynät



### Avainlippu

Vieser Oy:lle on myönnetty avainlippu. Avainlippu on rekisteröity yhteisömerkki. Merkki kertoo, että tuote on valmistettu tai palvelu on tuotettu Suomessa ja työllistää Suomessa.

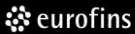

### Tyyppihyväksyty

Vieser lattiakaivon vesitiiveys ja toimivuus on todennettu EN 1253-2 standardin mukaisissa testeissä, johon myös Vieser lattiakaivon tyyppihyväksyntä perustuu.

[\(Vieser One lattiakaivon tyyppihyväksyntä\)](#)

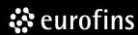

### Tuotesertifioitu

Vieser lattiakaivojen ja nestemudossa levitettävien märkätilojen vedeneristeiden yhteensopivuus ja vesitiiveys on todennettu EN 1253-1 standardin mukaisissa testeissä, joihin myös Vieserin tuotesertifikaatit perustuvat.

[\(Vieser One ja Vieser tuotesertifikaatti\)](#)



### ISO 9001

Vieser Oy on voimakkaasti sitoutunut yrityksen kaikessa toiminnassa asiakkaiden laatuvaatimuksiin. Vieserin laatujärjestelmä täyttää ISO 9001-laatujärjestelmästandardin vaatimukset.



### ISO 14001

Vieser Oy on voimakkaasti sitoutunut yrityksen toiminnassa ympäristöystävällisyyteen. Vieserin laatujärjestelmä täyttää ISO 14001-ympäristöstandardin vaatimukset.

## 12. BIM-mallit

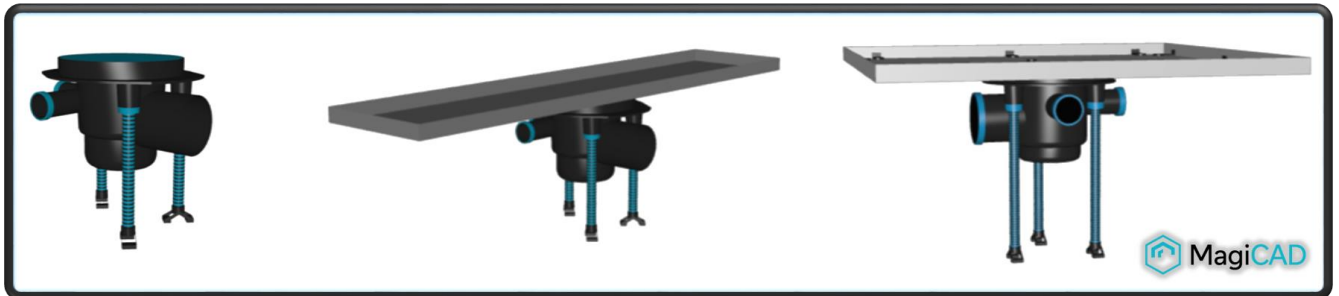

Vieser Line linjalattiakaivoista löytyvät BIM-objektit sisältävät tuotteiden tarkat mitat sekä tekniset tiedot laskentoja varten Revitille ja AutoCADille.

Tarkat BIM-objektit tekevät rakennusten talotekniikkajärjestelmien suunnittelusta, tietomallintamisesta ja projektidokumenttien laatimisesta nopeaa, joustavaa ja luotettavaa.

Suunnittelijat voivat hakea Vieser tuotteet MagiCAD Cloudi:sta jo suunnitteluvaiheessa ja koostaa niiden avulla realistiset LVI-suunnitelmat.

Etsi ja lataa tuotemalleja:

- [Vieser Line linjalattiakaivo 700mm](#)
- [Vieser Line linjalattiakaivo 800mm](#)
- [Vieser Line linjalattiakaivo 900mm](#)
- [Vieser Line linjalattiakaivo 1000mm](#)

**VIESER OY**

Metsänneidonkuja 8, 2 krs.

FI-02130 Espoo

FINLAND

[www.vieser.fi](http://www.vieser.fi)

Puh. +358 20 746 4400