

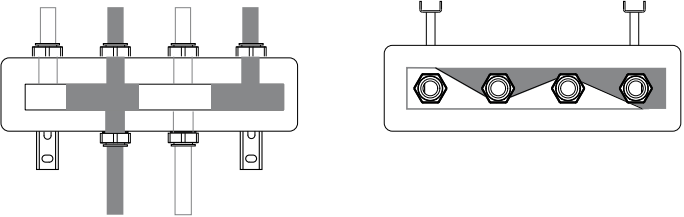







SARJA	TOIMINTA	Paluu	Syöttö	
<p>ESBE GMA121</p>				<p>Jakotukki kahdelle pumppuryhmälle, ilman integroitua hydraulista erottelutoimintoa.</p>
<p>ESBE GMA131</p>				<p>Jakotukki kolmelle pumppuryhmälle, ilman integroitua hydraulista erottelutoimintoa.</p>
<p>ESBE GMA221</p>				<p>Jakotukki kahdelle pumppuryhmälle, varustettu integroidulla hydraulisella erottelutoiminnolla.</p>
<p>ESBE GMA231</p>				<p>Jakotukki kolmelle pumppuryhmälle, varustettu integroidulla hydraulisella erottelutoiminnolla.</p>

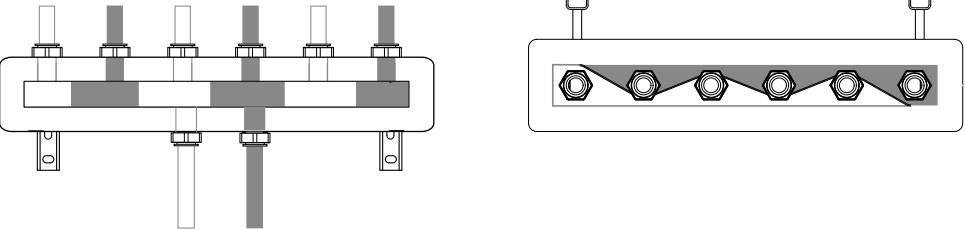

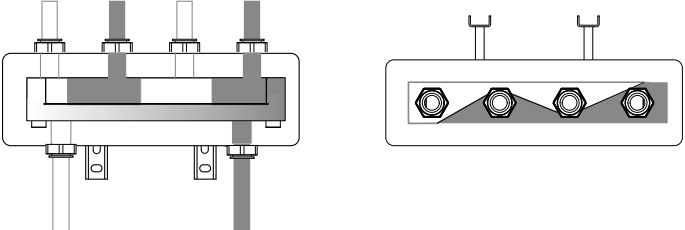
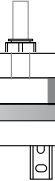
1 USEAN PUMPPURYHMÄN ASENTAMINEN

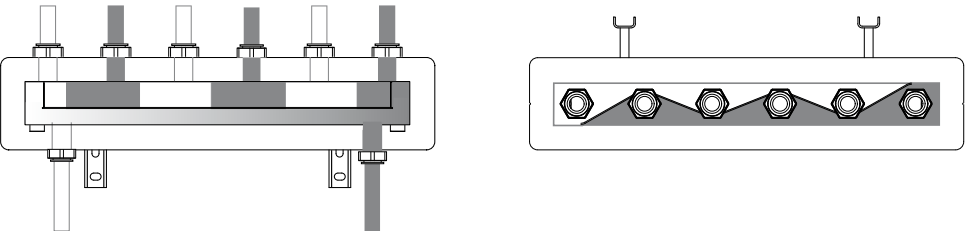
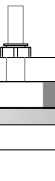
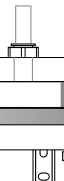
Jos on käytettävä useita pumppuryhmiä, suosittelemme ESBE:n GMA-sarjan jakotukkia joko hydraulisella erottimella varustettuna tai ilman sitä.

Mikäli järjestelmässä ei ole tasaussäiliötä tai muita hydrauliseen erottamiseen tarkoitettuja komponentteja, käytetään GMA2XX-sarjan jakotukkia.

SEINÄASENNUS

Asenna laite kiinteään seinään, joka ei ole alttiina värinälle. Jakotukin sijoittamisessa on huomioitava sen koko ja kaikki siihen kytkettävät ryhmät.

Asennusreikiä seinään porattaessa on varottava olemassa olevia sähköjohtotuksia ja putkistoja.

1. Poraa reiät ja aseta tarkoitukseen sopivat kiinnitystulpat paikoilleen.
2. Kiinnitä jakotukki laitteen mukana toimitetuilla seinäkannattimilla. Kiinnitä kannattimet seinään ja aseta jakotukki paikalleen.
3. Kiinnitä pumppuryhmän sovitimet ESBE KGT / ESBE KGR.
4. Valitse pumppuryhmän putkiston asennuspaikka käyttämällä apuna pumppuryhmän pakkauksessa toimitettua kiinnitysmallia.
5. Liitä pumppuryhmät jakotukkiin.

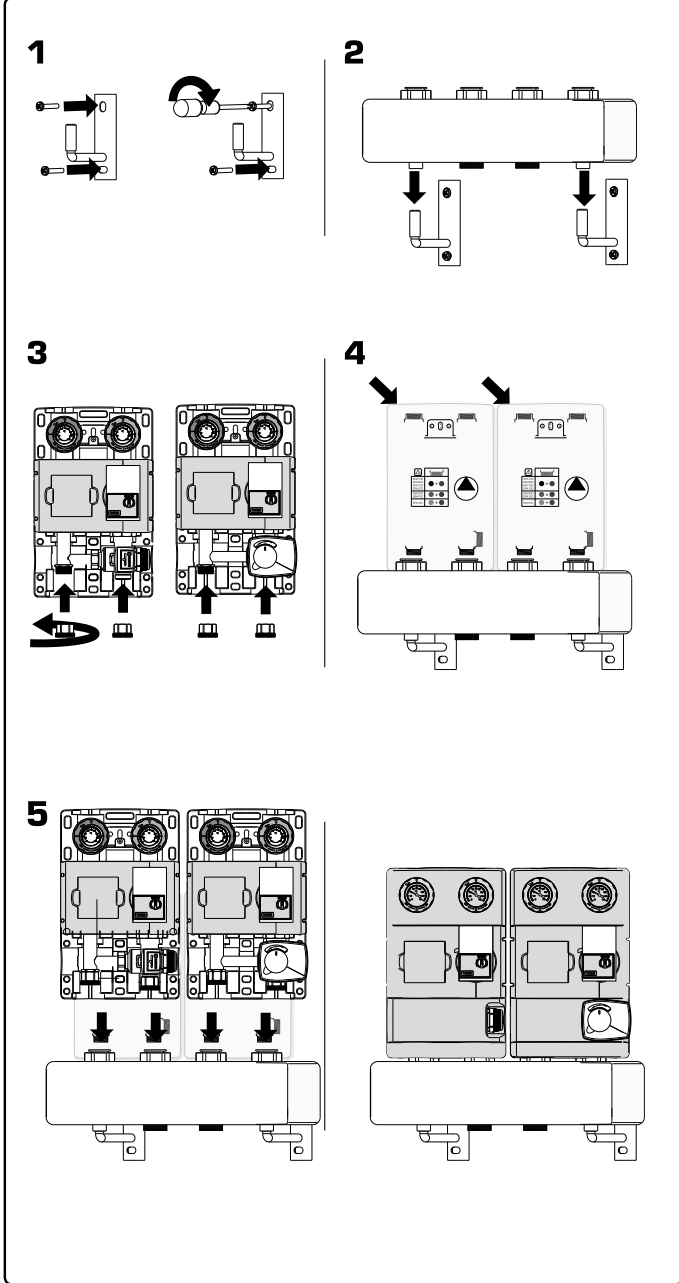

LIITÄNNÄT

Valmistajan omaa sovitinta suositellaan käytettäväksi liitettäessä pumppuryhmä jakotukkiin..

Pumppuryhmässä on urosliitännät (G 1") tulopuolella (jakotukin puolella) ja naarasliitännät (Rp 1") toisipuolella. Jakotukissa on urosliitännät (G 1½") tulopuolella ja kierrettävä mutteri (RN 1½") toisipuolella (pumppuryhmien puolella).

Sovitinmalleja on kaksi. Vakiomalli KGR soveltuu käytettäväksi useimpien pumppuryhmien kanssa, ja erikoismallia KGT käytetään kiinteän lämpötila-asetuksen pumppuryhmien kanssa.

JAKOTUKKIEEN GMA221 JA GMA231 LISÄVARUSTEET

Jakotukkien GMA221 ja GMA231 vakiovarustukseen kuuluvat tulppaamattomat liittimet, joita voidaan käyttää lisävarusteiden (esimerkiksi tunnistin-, täyttö-, turvallisuus- tai tyhjennyslaitteiston) kanssa.

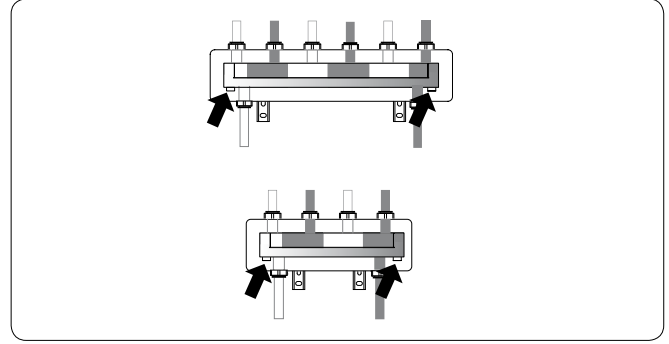

ASENNUSESIMERKKI

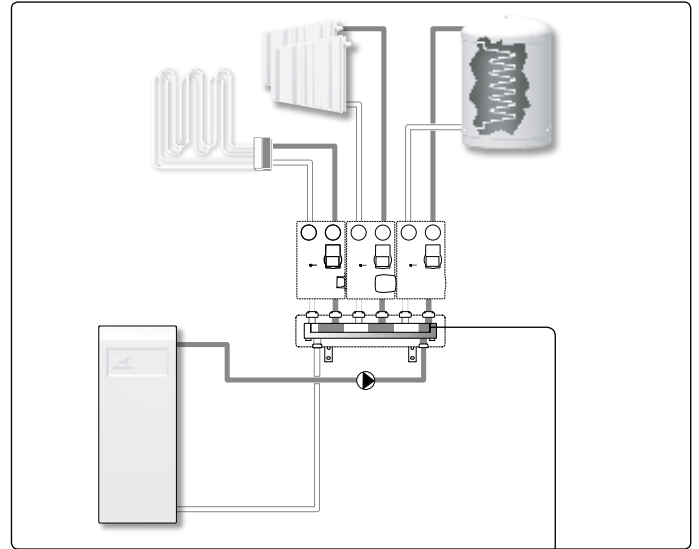

Kaikki putkikaaviot ovat yleisiä esimerkkejä.

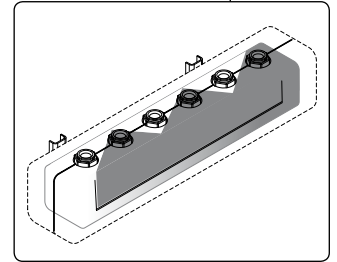

www.esbe.eu

ESBE®

NO.1 IN HYDRONIC SYSTEM CONTROL