

- D STEINEL Vertrieb GmbH**
Dieselstraße 80-84 · 33442 Herzetbrock-Clarholz
Tel: +49/5245/448-188 · Fax: +49/5245/448-197 · www.steinel.de
- A Steinel Austria GmbH**
Hirschstettner Strasse 19/A/2/2 · A-1220 Wien
Tel.: +43/1/2023470 · Fax: +43/1/2020189 · info@steinel.at
- CH PUAG AG**
Oberebenesstrasse 51 · CH-5620 Bremgarten
Tel.: +41/56/6488888 · Fax: +41/56/6488880 · info@puag.ch
- GB STEINEL U.K. LTD.**
25, Manasty Road · Axis Park · Orton Southgate
GB-Peterborough Cambs PE2 6UP
Tel.: +44/1733/366-700 · Fax: +44/1733/366-701
steinel@steinel.co.uk
- IRL Socket Tool Company Ltd**
Unit 714 Northwest Business Park
Kilshane Drive · Ballyconin Dublin 15
Tel.: 00353 1 8809120 · Fax: 00353 1 8612061
info@sockettool.ie
- F STEINEL FRANCE SAS**
ACTICENTRE - CRT 2 · Rue des Farnards - Bât. M - Lot 3
F-59818 Lesquin Cedex · Tél.: +33/3/20 30 34 00
Fax: +33/3/20 30 34 20 · info@steinelfrance.com
- NL Van Spijk B.V.**
Postbus 2 · 5688 HP OIRSCHOT · De Scheper 402
5688 HP OIRSCHOT · Tel. +31 499 571810
Fax: +31 499 575795 · info@vanspijk.nl · www.vanspijk.nl
- B VSA Belgium**
Hegelberg 29 · B-2440 Geel
Tel.: +32/14/256050 · Fax: +32/14/256059
info@vsabelgium.be · www.vsabelgium.be
- L Minusines S.A.**
8, rue de Hogenberg · L-1022 Luxembourg
Tél. : (00 352) 49 58 58 1 · Fax : (00 352) 49 58 66/67
www.minusines.lu
- E SAET-94 S.L.**
C/ Trepadella, nº 10 · Pol. Ind. Castellbisbal Sud
E-08755 Castellbisbal (Barcelona)
Tel.: +34/93/772 28 49 · Fax: +34/93/772 01 80
saet94@saet94.com
- I STEINEL Italia S.r.l.**
Largo Donegani 2 · I-20121 Milano
Tel.: +39/02/96457231 · Fax: +39/02/96459235
info@steinel.it · www.steinel.it
- P Pronodis - Soluções Tecnológicas, Lda.**
Zona Industrial Vila Verde Sul, Rua D, n.º 11
P-3770-305 Oliveira do Bairro
Tel.: +351 234 484 031 · Fax: +351 234 484 033
pronodis@pronodis.pt · www.pronodis.pt
- S KARL H STRÖM AB**
Verktysvägen 4 · S-55302 Jönköping
Tel.: +46/36/31 42 40 · Fax: +46/36/31 42 49 · www.khs.se
- DK Roliba A/S**
Hvidkærvej 52 · DK-5250 Odense SV
Tel.: +45 6593 0357 · Fax: +45 6593 2757 · www.roliba.dk
- FI Oy Hedtec Ab**
Lauttasaarentie 50 · FI-00200 Helsinki
Tel.: +358/207 638 000 · Fax: +358/9/673 813
lighting@hedtec.fi · www.hedtec.fi/valaistus
- N Vilan AS**
Olaf Helsetsvæi 8 · N-0694 Oslo
Tel.: +47/22725000 · post@vilan.no · www.vilan.no

- GR PANOS Lingonis + Sons O. E.**
Aristofanos 8 Str. · GR-10554 Athens
Tel.: +30/210/3212021 · Fax: +30/210/3218630
lygonis@otenet.gr
- PL „LL” Spółka z ograniczoną odpowiedzialnością sp.k.**
Byków, ul. Wrocławska 43 · PL-55-095 Mirków
Tel.: +48 71 3980618 · Fax: +48 71 3980619
elektro@lengelukaszk.pl
- CZ ELNAS s.r.o.**
Obelkovičs 394 · CZ-67181 Znojmo · Tel.: +420/515/220126
Fax: +420/515/244347 · info@elnas.cz · www.elnas.cz
- TR SAOS Teknoloji Elektrik Sanayi ve Ticaret Limited Şirketi**
Hall Rifat Paşa mahallesi Yüzerhavuz Sokak
PEPPA Ticaret Merkezi A Blok · Kat 5 No.313 · Şişli / İSTANBUL
Tel.: +90 212 220 09 20 · Fax: +90 212 220 09 21
iletisim@saosteknoloji.com.tr · www.saosteknoloji.com.tr
- H DINOCOOP Kft**
Radvány u. 24 · H-1118 Budapest
Tel.: +36/1/3193064 · Fax: +36/1/3193066
dinocoop@dinocoop.hu
- LT KVARCAS**
Neries krantine 32 · LT-48463, Kaunas
Tel.: +370/37/408030 · Fax: +370/37/408031 · info@kvarcas.lt
- EST Fortronic AS**
Tõstuste tee 10 · EST-61715, Tõravandi, Tartumaa
Tel.: +372/7/475208 · Fax: +372/7/367229
info@fortronic.ee · www.fortronic.ee
- SLO ELEKTRO – PROJEKT PLUS D.O.O.**
Suha pri Predosjahn 12 · SLO-4000 Kranj
PE GRENC 2 · 4220 Skofja Loka
Tel.: 00386-4-2521645 · GSM: 00386-40-856555
info@elektroprojektplus.si · www.priprojcam.si
- SK NECO SK, a.s.**
Ružová ul. 111 · SK-01901 Ilava
Tel.: +421/42/4 45 67 10 · Fax: +421/42/4 45 67 11
neco@neco.sk · www.neco.sk
- RO Steinel Distribution SRL**
Parc Industrial Metrom · RO - 500269 Brasov · Str. Carpatilor nr. 60
Tel.: +40(0)268 53 00 00 · Fax: +40(0)268 53 11 11
www.steinel.ro
- HR Daljnsko upravljanje d.o.o.**
Bedriča Smetane 10 · HR-10000 Zagreb
t/ 00385 1 388 66 77 · f/ 00385 1 388 02 47
daljnsko-upravljanje@net.hr · www.daljnsko-upravljanje.hr
- LV Ambergs SIA**
Brīvības gatve 195-16 · LV-1039 Rīga
Tel.: 00371 67550740 · Fax: 00371 67552850 · www.ambergs.lv
- BG ТАШЕВ-ГАЛВИНГ ООД**
Бул. Климент Охридски № 68 · 1756 София, България
Тел.: +359 2 700 45 45 4 · Факс: +359 2 439 21 12
info@tashev-galving.com · www.tashev-galving.com
- RUS Best - Snab**
ул.1812 года, дом 12 · 121127 Москва · Россия
Тел: +7 (495) 280-35-53 · info@steinel.ru · www.steinel.ru
- CN STEINEL China**
Representative Office · Shanghai Pm. 25 A,
Huadu Mansion No. 838 · Zhongyang Road Shanghai 200122
Tel: +86 21 5820 4486 · Fax: +86 21 5820 4212
james.chai@steinel.cn · info@steinel.cn · www.steinel.cn

110030010_06/2016_J Technische Änderungen vorbehalten. / Subject to technical modification without notice.



Information
IR Quattro SLIM

D
GB
F
NL
I
E
P
S
DK
FI
N
GR
TR
H

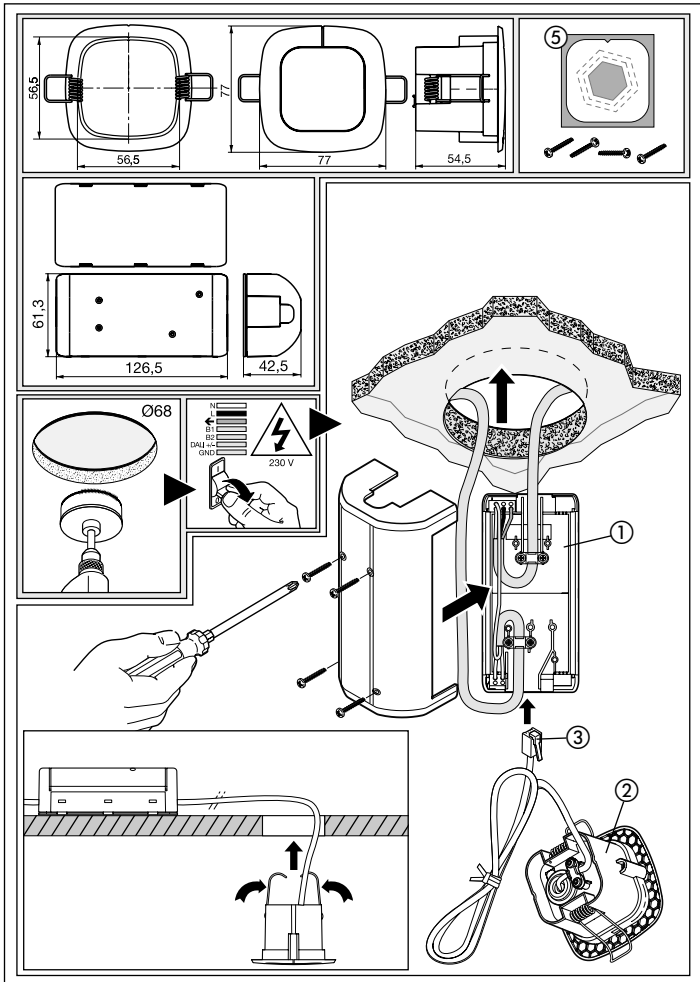

IR Quattro SLIM COM 1/COM 2/DIM/DALI

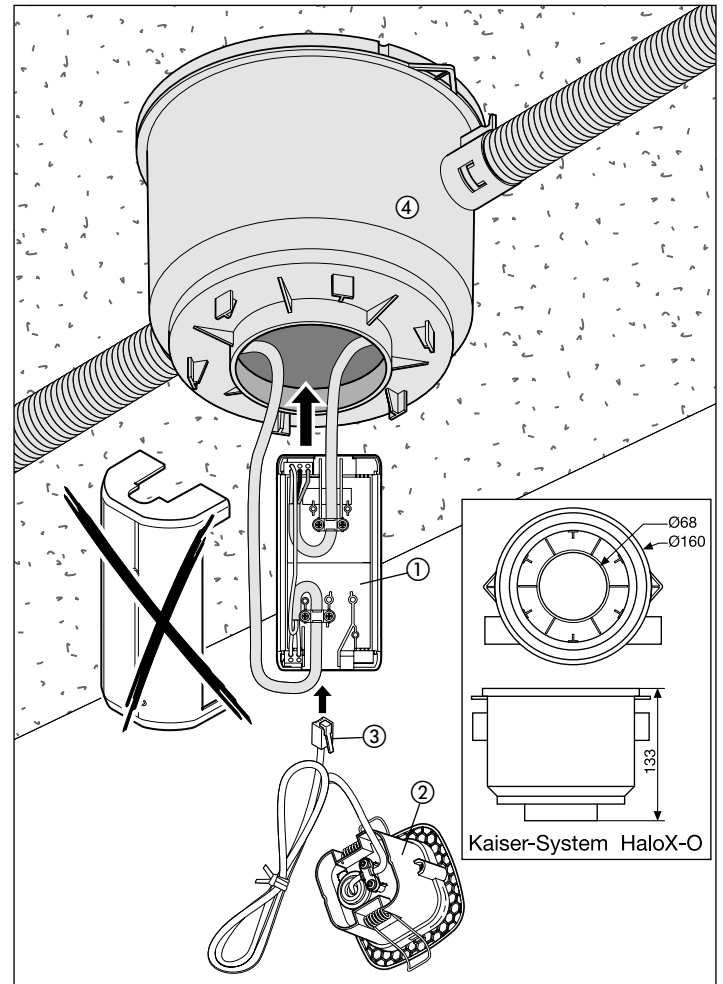

IR Quattro SLIM COM 1

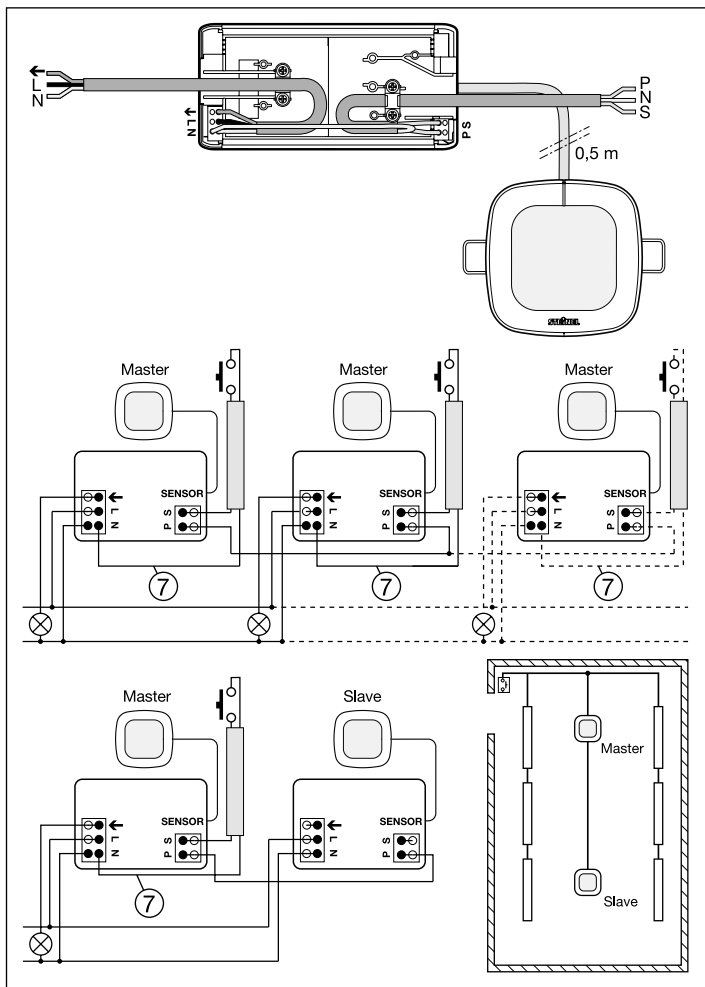

IR Quattro SLIM COM 2

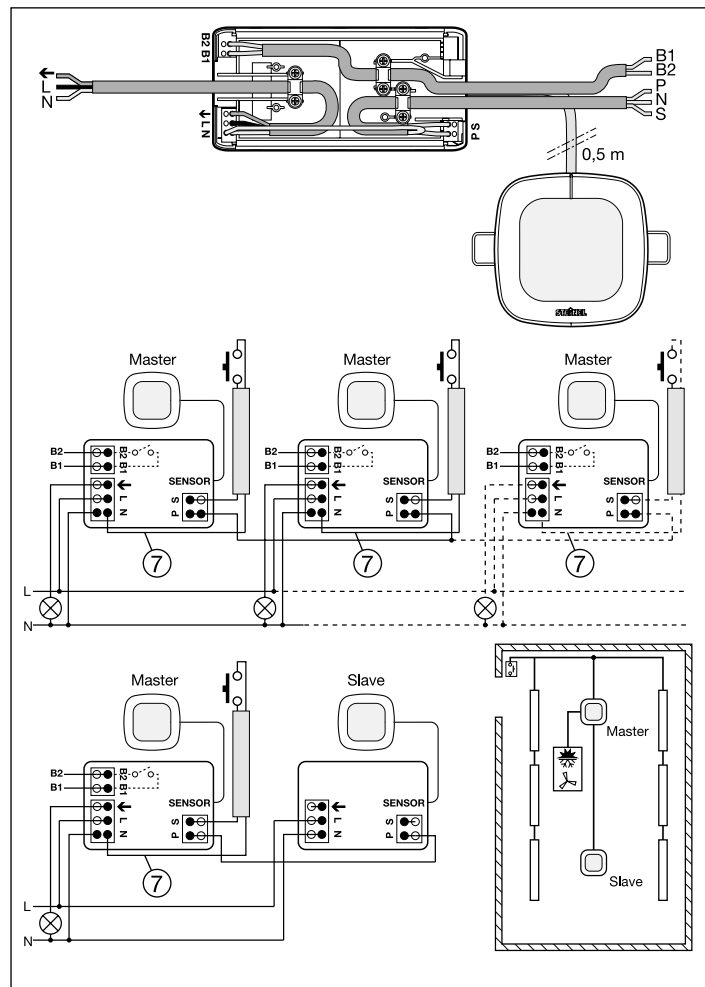

IR Quattro SLIM DIM

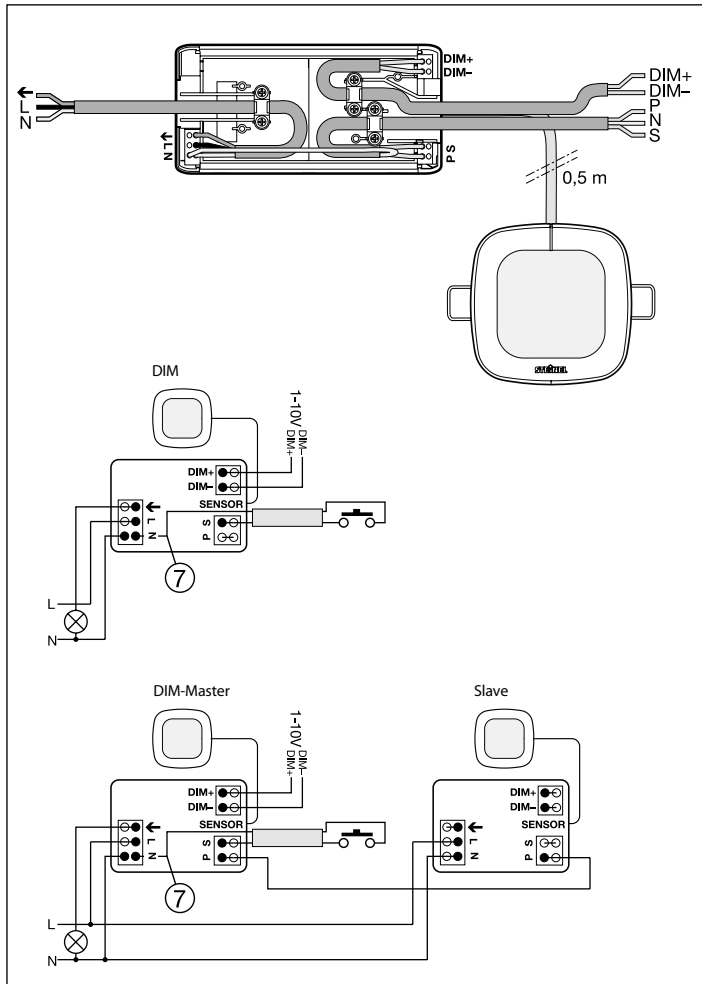

IR Quattro SLIM DALI

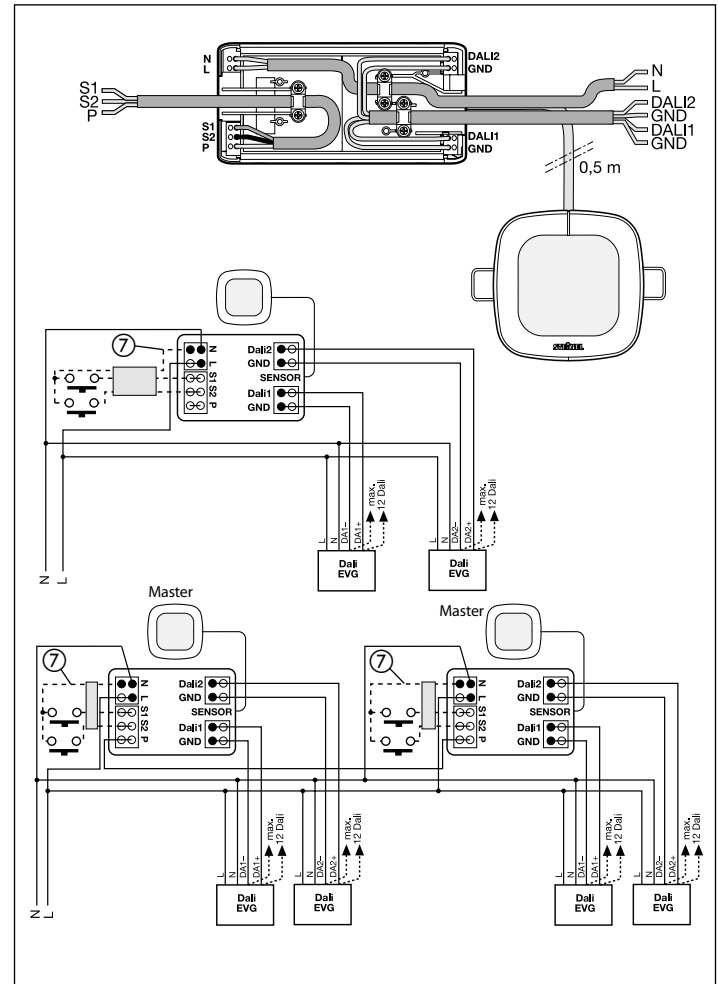

5

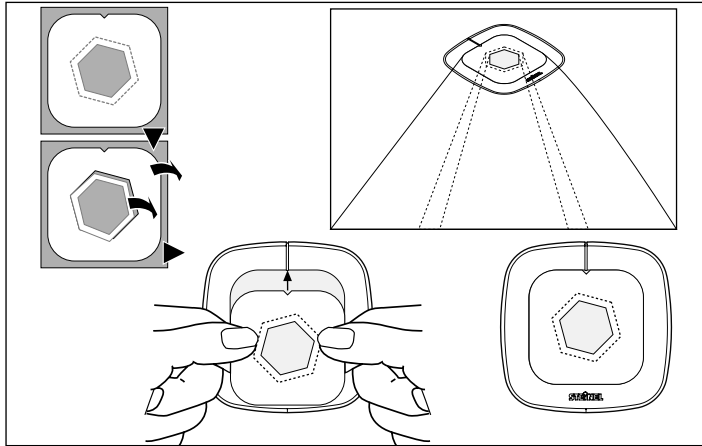

RC 8

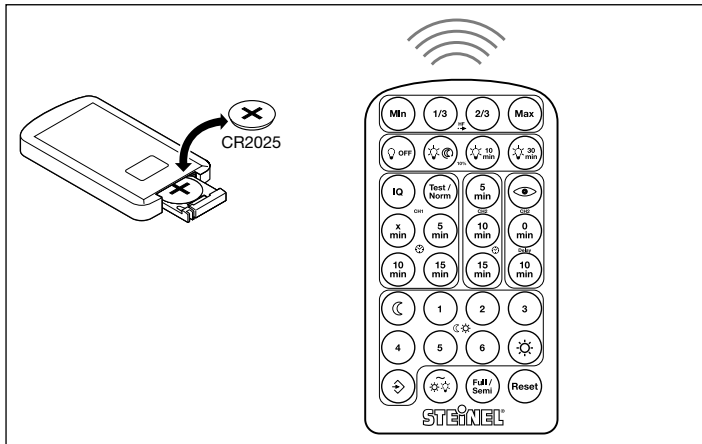

D Bedienungsanleitung

Sehr geehrter Kunde,

vielen Dank für das Vertrauen, das Sie uns beim Kauf Ihres neuen STEINEL-Präsenzmelders entgegengebracht haben. Sie haben sich für ein hochwertiges Qualitätsprodukt entschieden, das mit größter Sorgfalt produziert, getestet und verpackt wurde.

Bitte machen Sie sich vor der Installation mit dieser Montageanleitung vertraut. Denn nur eine sachgerechte Installation und Inbetriebnahme gewährleistet einen langen, zuverlässigen und störungsfreien Betrieb.

Wir wünschen Ihnen viel Freude an Ihrem neuen STEINEL-Präsenzmelder.

⚠ Sicherheitshinweise

- Vor allen Arbeiten am Präsenzmelder die Stromzufuhr unterbrechen!
- Bei der Montage muss die anzuschließende elektrische Leitung spannungsfrei sein. Daher als erstes Strom abschalten und Spannungsfreiheit mit einem Spannungsprüfer überprüfen.
- Bei der Installation des Präsenzmelders handelt es sich um eine Arbeit an der Netzspannung. Sie muss daher fachgerecht nach den landesspezifischen Installationsvorschriften und Anschlussbedingungen durchgeführt werden (VDE 0100).
- **Hinweis:** Diese Leitung ⑦ des externen Tasters ist nicht dazu bestimmt Verbrauchern als Neutralleiteranschluss zu dienen.
- Der Anschluss B 1, B 2 ist ein Schaltkontakt für Niedrigenergieschaltkreise, nicht größer als 1 A. Dieser muss entsprechend abgesichert sein.
- An dem Steuerausgang DIM 1-10 V dürfen ausschließlich EVG mit potentialgetrenntem Steuersignal verwendet werden.

Montage/Installation (Abb. Seite 2)

Der Präsenzmelder ist nur zur Deckeneinbaumontage in Hohlwanddecken sowie in dem Kaiser HaloX-O System vorgesehen.

Präsenzmelder und Lastmodul werden unmontiert geliefert und müssen nach dem Anschluss des Lastmoduls miteinander verbunden werden. Der maximale Leitungsdurchmesser der Anschlussleitungen beträgt 12 mm. Leitungslänge zwischen Sensor und Taster < 50 m.

Zubehör (optional):
Service-Fernbedienung, RC 8
EAN-Nr.: 4007841 559410
Nutzer-Fernbedienung RC 5
EAN- Nummer 4007841 592806
Verlängerungskabel (4P4C):
EAN-Nr.: 4007841 006419

Gerätebeschreibung

- ① Lastmodul
- ② Sensormodul
- ③ Sensoranschluss
- ④ Kaiser HaloX-O
- ⑤ Abdeckfolien zur Minimierung des Erfassungsbereiches
- ⑥ Funktionen
- ⑦ Hinweis Sicherheitshinweise

Funktionsweise / Grundfunktion

Die Infrarot-Präsenzmelder der Control PRO Serie regeln die Beleuchtung und HLK-Steuerung (nur COM 2) z. B. in Büros, Schulen, öffentlichen oder privaten Gebäuden in Abhängigkeit von Umgebungshelligkeit und Anwesenheit.

Der Pyrosensor ermöglicht mit der hochentwickelten Linse einen räumtypischen, quadratischen Erfassungsbereich, in dem kleinste Bewegungen erfasst werden. Die Einstellungen der Schaltausgänge des Präsenzmelders erfolgen über die

Fernbedienungen RC 5 und RC 8.

Der Presence Control zeichnet sich weiter durch seinen geringen Eigenstromverbrauch aus.

IR Quattro SLIM COM 1

1 Schaltausgang in Abhängigkeit vom Helligkeitssollwert und Präsenz.

IR Quattro SLIM DIM

1 Schaltausgang in Abhängigkeit vom Helligkeitssollwert und Präsenz.

IR Quattro SLIM DALI

2 DALI Schaltausgänge in Abhängigkeit von Helligkeitssollwert und Präsenz.

Einstellmöglichkeiten:

- Helligkeitssollwert
- Nachlaufzeit, IQ-Modus
- Orientierungslicht (nur DIM/DALI)
- Konstantlichtregelung (nur DIM/DALI)
- Szenensteuerung (nur DALI)

IR Quattro SLIM COM 2

1 Schaltausgang wie COM 1. Zusätzlich 2. Schaltausgang HLK (Heizung/Lüftung/Klima) in Abhängigkeit von Präsenz.

Überwachungsbereich

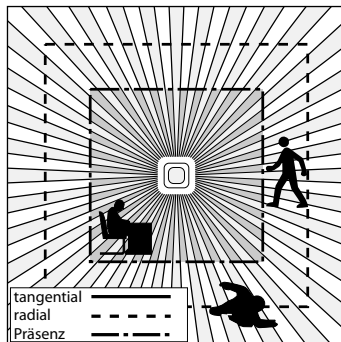
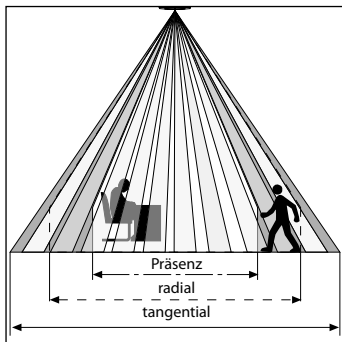

Aufgrund des quadratischen Erfassungsbereiches und die Möglichkeit der Vernetzung der Master/ Slave Varianten ist eine einfache, schnelle und optimale Raumplanung möglich.

	2,5 m	2,8 m	3,5 m	4 m
tangential	4 m	4 m	5,5 m	6 m
radial	3,2 m	4 m	4 m	5 m
Präsenz	3,8 m	4 m	4,5 m	-

Elektrische Installation/Automatikbetrieb

Bei der Auswahl der Verdrahtungsleitungen sind grundsätzlich die Installationsvorschriften nach VDE 0100 einzuhalten (siehe Sicherheitshinweise auf Seite 9). Für die Verdrahtung der Präsenzmelder gilt: Nach VDE 0100 520 Abschn. 6 darf für die

Verdrahtung zwischen Sensor und EVG eine Mehrfachleitung verwendet werden, die sowohl die Netzspannungsleitungen wie auch die Steuerleitungen enthält (z.B. NYM 5 x 1,52). Die Netzanschlussleitung darf max. einen Durchmesser von 10 mm haben.

Der Klemmbereich der Netzanschlussklemme ist für maximal 2 x 2,5 mm² ausgelegt. Bei der Installation ist ein Leitungsschutzschalter (16 A) vorzuschalten.

Technische Daten

Abmessungen (B x H x T):

Lastmodul

Sensormodul

61,3 x 126,5 x 42,5 mm
120 – 250 V, 50 Hz / 60 Hz

77 x 77 x 60 mm

Netzspannung:

Leistung, **Schaltausgang 1:**
(COM 1/COM 2)

230 V

max. 2000 W ohmsche Last (cos φ = 1)
max. 1000 VA (cos φ = 0,5)

120 V

max. 1000 W ohmsche Last (cos φ = 1)
max. 500 VA (cos φ = 0,5)

EVG:

(COM 1/COM 2/DIM)

Einschaltspitzenstrom max. 800 A/200 µs

30 x (1 x 18 W), 25 x (2 x 18 W)

25 x (1 x 36 W), 15 x (2 x 36 W)

20 x (1 x 58 W), 10 x (2 x 58 W)

individuelle Einschaltströme der EVG's beachten!

Bei größeren Schaltleistungen ist ein Relais oder Schütz vorzuschalten

Leistung, **Schaltausgang 2:**

(nur COM 2)

Präsenz

max. 230 W/230 V / 120 W/120 V

max. 1 A, (cos φ = 1) für HLK (Heizung/Lüftung/Klima)

Erfassungsqumare:

IR Quattro SLIM

Präsenz: max. 4 x 4 m (16 qm)

Radial: max. 4 x 4 m (16 qm)

Tangential: max. 4 x 4 m (16 qm)

Lichtwerteinstellung:

10 – 1000 Lux, ∞ / Tageslicht /

DIM 100 – 1000 Lux Regel-Schwelle

Schaltausgang 1:

1 – 15 min.

Zeiteinstellung

IQ-Modus (automatische Anpassung an das Nutzungsprofil)

Schaltausgang 2:

nur COM2 für HLK

Zeiteinstellung

0 oder 10 min. Einschaltverzögerung

5/10/15 min. Nachlaufzeit (Werkzeiteinstellung: 5 min.)

Automatische Raumüberwachung

DIM:

Grundhelligkeit:

10 %

Steuerausgang:

1 – 10 V / max. 50 EVGs, max. 100 mA

DALI:

Grundhelligkeit:

10 %

DALI Ausgang 1 / Ausgang 2

2-polig DALI-Steuerleitung/Broadcast

Zeiteinstellung:

AUS / 10/30 min. / ganze Nacht

Montagehöhe (Deckenmontage):

2,5 m – 4 m

Einsatzort:

im Innenbereich von Gebäuden

Schutzart:

IP 20

Schutzklasse:

II

Temperaturbereich:

0 °C bis +40 °C

Werkseinstellung

Reichweite (nur HF):	max.
Grundhelligkeit:	OFF
Nachlaufzeit - Licht:	IQ-Modus
Nachlaufzeit - HLK:	5 min
Einschaltverzögerung - HLK:	Raumüberwachung
Dämmerungseinstellung:	5
Konstantlicht:	ON
Voll / Halbautomatik (Full):	Vollautomatik

Funktionen – Einstellungen

COM 1 + COM 2

Testbetrieb / Normalbetrieb (Test / Norm)

Der Testbetrieb hat Vorrang vor allen anderen Einstellungen am Präsenzmelder und dient zur Prüfung der Funktionalität sowie des Erfassungsbereiches. Der Präsenzmelder schaltet, unab-

hängig von der Helligkeit, bei Bewegung im Raum die Beleuchtung für eine Nachlaufzeit von ca. 8 sek. ein. (blaue LED blinkt bei Erfassung). Im Normalbetrieb gelten alle individuell

eingestellten Werte. Auch ohne angeschlossene Last kann der Präsenzmelder mit Hilfe der blauen LED eingestellt werden.

Halbautomatik (Semi) / Vollautomatik (Full)

Halbautomatik: (Semi)

Die Beleuchtung schaltet nur noch automatisch aus. Das Einschalten erfolgt manuell, Licht muss mit dem Taster angefor-

dert werden und bleibt für die eingestellte Nachlaufzeit eingeschaltet. (2 x drücken / schalten 4 Stunden AN).

Blaue LED leuchtet dauerhaft im 4h Modus.

Vollautomatik: (Full)

Die Beleuchtung schaltet je nach Helligkeit und Präsenz automatisch ein und aus. Die Beleuchtung kann jederzeit manuell geschaltet werden. Dabei wird die Schaltautomatik vorüber-

gehend unterbrochen. Unabhängig von den eingestellten Werten bleibt das Licht bei manueller Tasterbetätigung für 4 Stunden AN (2 x drücken) oder AUS (1 x drücken). Blaue

LED leuchtet dauerhaft im 4h AN/AUS Modus. Bei Tasterbetätigung vor Ablauf der 4 Stunden geht der Präsenz Control IR Quattro Slim in den normalen Sensorbetrieb über.

DIM + DALI

Konstantlicht ON/OFF

Sorgt für gleichbleibendes Helligkeitsniveau. Melder misst das vorhandene Tageslicht und schaltet anteiliges Kunstlicht zu,

um das gewünschte Helligkeitsniveau zu erreichen. Ändert sich der Tageslichtanteil, wird das zugeschaltete Kunstlicht ange-

passt. Die Zuschaltung erfolgt neben dem Tageslichtanteil in Abhängigkeit von Anwesenheit.

Funktionen – Einstellungen

COM 1 + COM 2

Dämmerungseinstellung

Die gewünschte Ansprechschwelle kann von ca. 10 – 1000 Lux eingestellt werden.

Anwendungsbeispiele	Helligkeitssollwerte
Nachtbetrieb	min
Flure, Eingangshallen	1
Treppen, Rolltreppen, Fahrbänder	2
Waschräume, Toiletten, Schalträume, Kantinen	3
Verkaufsbereich, Kindergärten, Vorschulräume, Sporthallen	4
Arbeitsbereiche: Büro-, Konferenz-, und Besprechungsräume, feine Montagearbeiten, Küchen	5
Sehintensive Arbeitsbereiche: Labor, technisches Zeichnen, präzise Arbeiten	>=6
Tageslichtbetrieb	max

Hinweis: Je nach Montageort kann eine Korrektur der Einstellung erforderlich sein (z. B. Teach). Helligkeitsmessung erfolgt am Sensor.

Zeiteinstellung

Nachlaufzeit Schaltausgang 1
Einstellwert 5 min. / 10 min. / 15 min.

Die gewünschte Nachlaufzeit kann von 1 min. – max. 15 min. eingestellt werden (1 Tastendruck  = 1 min.). Nach 3 min.

wird das Eigenlicht eingemessen. Bei Überschreitung der Schwelle schaltet der Sensor nach Ablauf der Nachlaufzeit aus.

IQ-Modus

Die Nachlaufzeit passt sich dynamisch, selbstlernend dem Benutzerverhalten an.

Über einen Lernalgorithmus wird der optimale Zeitzyklus ermittelt.

Die kürzeste Zeit beträgt 5 min., die längste 20 min.

Teach-Modus

Der aktuelle Wert der Umgebungshelligkeit an dem der Sensor zu-

künftig auf Bewegung reagierten soll, wird gespeichert.

COM 2

Nachlaufzeit Schaltausgang 2 HLK

- Einstellwert 5/10/15 min.

Einschaltverzögerung Schaltausgang 2 HLK

- Raumüberwachung 

Bei Einstellung „Überwachung“ reduziert sich die Empfindlichkeit des Schaltausgangs „Präsenz“. Der Kontakt schließt erst bei deutlicher Bewegung und signalisiert mit hoher Sicherheit die Anwesenheit von Personen.

Die Nachlaufzeit bleibt weiterhin aktiv. Die Einschaltverzögerung ist inaktiv.

DIM + DALI

Grundhelligkeit

Ermöglicht bei Unterschreitung des eingestellten Helligkeitswertes eine Grundbeleuchtung für die eingestellte Nachlaufzeit. Diese ist auf ca. 10 % der maximalen Lichtstärke gedimmt. Bei Anwesenheit schaltet der Melder entweder auf 100 % Lichtstärke (Konstantlicht-

regelung OFF) oder regelt auf den voreingestellten Helligkeitswert (Konstantlichtregelung ON). Wird keine Bewegung erkannt, dimmt der Melder nach Ablauf der Nachlaufzeit auf die Grundhelligkeit zurück. Diese wird ausgeschaltet, wenn die Nachlaufzeit (10/30 min.)

abgelaufen ist oder der Helligkeitswert durch ausreichend Tageslichtanteil überschritten wird. In der Einstellung ON schaltet der Melder die Grundhelligkeit direkt bei Unterschreiten des Helligkeitswertes EIN und AUS.

Konstantlichtregelung

Sorgt für gleichbleibendes Helligkeitsniveau. Melder misst das vorhandene Tageslicht und schaltet anteiliges Kunstlicht zu,

um das gewünschte Helligkeitsniveau zu erreichen. Ändert sich der Tageslichtanteil, wird das zugeschaltete Kunstlicht ange-

passt. Die Zuschaltung erfolgt neben dem Tageslichtanteil in Abhängigkeit von Anwesenheit.

Parallelschaltungen

Bei Verwendung mehrerer Melder sind diese an dieselbe Phase anzuschließen!

Es können bis zu 10 Sensoren maximal parallelgeschaltet werden.

Master/Master

In einer Parallelschaltung können auch mehrere Master verwendet werden. Jeder Master schaltet dabei seine Lichtgruppe gemäß eigener Helligkeitsmessung. Verzöge-

rungszeiten und Helligkeitsschaltwerte werden bei jedem Master individuell eingestellt. Die Schaltlast wird auf die einzelnen Master aufgeteilt. Die Präsenz wird weiterhin

von allen Meldern gemeinsam erfasst. Der Präsenzausgang kann bei einem beliebigen Master abgegriffen werden.

Master/Slave

Der Master-/Slave-Betrieb erlaubt es, größere Räume zu erfassen (Last angeschlossen = Master, keine Last = Slave). Die Auswer-

tung der Helligkeit im Raum erfolgt ausschließlich am Master. Die Slaves melden die Bewegungserfassung dem Master. Die Schaltung

der Beleuchtung bzw. HLK-Anlage erfolgt ausschließlich über den Master.

Fernbedienung

Über die Fernbedienung (optional) lassen sich die Funktionen komfortabel vom Boden einschalten.

Service-Fernbedienung (RC8):
EAN-Nr: 4007841 559410
User-Fernbedienung (RC5):
EAN-Nr: 4007841 592806

Betriebsstörungen

Störung	Ursache	Abhilfe
Licht schaltet nicht ein	<ul style="list-style-type: none"> ■ keine Anschlussspannung ■ Lux-Wert zu niedrig eingestellt ■ keine Bewegungserfassung ■ Halbautomat (Semi) 	<ul style="list-style-type: none"> ■ Anschlussspannung überprüfen ■ Lux-Wert langsam erhöhen bis Licht einschaltet ■ Freie Sicht auf den Sensor herstellen ■ Erfassungsbereich überprüfen ■ Auf Vollautomat (FULL) stellen
Licht schaltet nicht aus	<ul style="list-style-type: none"> ■ Lux-Wert zu hoch ■ Nachlaufzeit läuft ab ■ Störende Wärmequellen z.B.: Heizlüfter, offene Türen und Fenster, Haustiere, Glühbirne/Halogenstrahler, sich bewegende Objekte ■ 4h AN aktiv (LED leuchtet dauerhaft) 	<ul style="list-style-type: none"> ■ Lux-Wert niedriger stellen ■ Nachlaufzeit abwarten ggf. Nachlaufzeit kleiner stellen ■ Stationäre Störquellen durch Aufkleber ausblenden ■ Taster betätigen um 4h AN abzubrechen

Betriebsstörungen

Störung	Ursache	Abhilfe
Sensor schaltet trotz Anwesenheit ab	<ul style="list-style-type: none"> ■ Nachlaufzeit zu klein ■ Lichtschwelle zu niedrig ■ zu geringe Reichweite 	<ul style="list-style-type: none"> ■ Nachlaufzeit erhöhen ■ Dämmerungseinstellung ändern ■ Reichweite erhöhen
Sensor schaltet zu spät ab	<ul style="list-style-type: none"> ■ Nachlaufzeit zu groß 	<ul style="list-style-type: none"> ■ Nachlaufzeit verkleinern
Sensor schaltet bei frontaler Gehrichtung zu spät ein	<ul style="list-style-type: none"> ■ Reichweite bei frontaler Gehrichtung ist reduziert 	<ul style="list-style-type: none"> ■ weitere Sensoren montieren ■ Abstand zwischen zwei Sensoren reduzieren
Sensor schaltet trotz Dunkelheit bei Anwesenheit nicht ein	<ul style="list-style-type: none"> ■ Lux-Wert zu niedrig gewählt 	<ul style="list-style-type: none"> ■ Sensor mit Schalter/Taster deaktiviert ? ■ Halbautomatik ? ■ Helligkeitsschwelle erhöhen

CE Konformitätserklärung

Dieses Produkt erfüllt die
 - Niederspannungsrichtlinie 2006/95/EG
 - EMV-Richtlinie 2004/108/EG
 - RoHS-Richtlinie 2011/65/EG

Garantieerklärung

Als Käufer stehen Ihnen die gesetzlich vorgeschriebenen Rechte gegen den Verkäufer zu. Soweit diese Rechte in Ihrem Land existieren, werden sie durch unsere Garantieerklärung weder verkürzt noch eingeschränkt. Wir geben Ihnen 5 Jahre Garantie auf die einwandfreie Beschaffenheit und ordnungsgemäße Funktion Ihres STEINEL-Professional-Sensorik-Produktes. Wir garantieren, dass dieses Produkt frei von Material-, Herstellungs- und Konstruktionsfehlern ist. Wir garantieren die Funktionstüchtigkeit aller elektronischen Bauteile und Kabel, sowie die Mängelfreiheit aller eingesetzten Werkstoffe und deren Oberflächen.

Geltendmachung

Wenn Sie Ihr Produkt reklamieren wollen, senden Sie es bitte vollständig und frachtfrei mit dem Original-Kaufbeleg, der die Angabe des Kaufdatums und der Produktbezeichnung enthalten muss, an Ihren Händler oder direkt an uns, die **STEINEL Vertrieb GmbH - Reklamationsabteilung - Dieselstraße 80-84, 33442 Herzebrock-Clarholz**. Wir empfehlen Ihnen daher Ihren Kaufbeleg bis zum Ablauf der Garantiezeit sorgfältig aufzubewahren. Für Transportkosten und -risiken im Rahmen der Rücksendung übernimmt STEINEL keine Haftung.

Informationen zur Geltendmachung eines Garantiefalles erhalten Sie auf unserer Homepage www.steinel-professional.de/garantie

Wenn Sie einen Garantiefall haben oder eine Frage zu Ihrem Produkt besteht, können Sie uns jederzeit gerne unter der Service-Hotline +49 (0) 52 45 / 448 - 188 anrufen.

FUNKTIONS
5 Jahre
GARANTIE

GB Operating instructions

Dear Customer,

Congratulation on purchasing your new STEINEL presence detector and thank you for the confidence you have shown in us. You have chosen a high-quality product that has been manufactured, tested and packed with the greatest care.

Please familiarise yourself with these instructions before attempting to install the light because prolonged, reliable and trouble-free operation will only be ensured if it is fitted and used properly.

We hope your new STEINEL presence detector will bring you lasting pleasure.

⚠ Safety warnings

- Disconnect the power supply before attempting any work on the presence detector.
- During installation, the electric power cable to be connected must not be live. Therefore, switch off the power first and use a voltage tester to make sure the wiring is off circuit.
- Installing the presence detector involves work on the mains power supply. This work must therefore be carried out professionally in accordance with the applicable national wiring regulations and electrical operating conditions (VDE 0100).
- **Note:** The external button's cable ⑦ is not intended for connecting loads to the neutral terminal.
- Terminal B 1, B 2 is a switching contact for low-energy circuits, not more than 1 A. This must be protected a fuse of the appropriate rating.
- Only electronic ballasts with a floating control signal may be used at DIM 1-10 V control output.

Assembly / Installation (see fig. on page 2)

The presence detector is only intended for recessed installation in cavity ceilings and in the Kaiser HaloX-O system.

Presence detector and load module are supplied disconnected. The presence detector must be plugged into load module after connecting the load module to the power supply. The maximum cable diameter for connection leads is 12 mm. Cable length between sensor and button < 50 m.

Accessories (optional):
 Service remote control, RC 8
 EAN no.: 4007841 559410
 User remote control RC 5
 EAN number 4007841 592806
 Extension cable (4P4C):
 EAN no.: 4007841 006419

System components

- ① Load module
- ② Sensor module
- ③ Sensor connector
- ④ Kaiser HaloX-O
- ⑤ Film shrouds for minimising detection zone
- ⑥ Functions
- ⑦ Refer to safety precautions

How it works / Basic function

The infrared presence detectors from the Control PRO range control lighting as well as heating, ventilation and air-conditioning (COM 2 only), e.g. in offices, schools, public buildings or at home, in relation to ambient light level and the presence of per-

sons. The pyro-sensor with highly advanced lens provides a square detection zone, as the typical shape of a room, in which the smallest of movements are sensed. The presence detector's switching outputs are set using the remote controls RC 5 and RC 8.

Presence Control has a low intrinsic power consumption.

IR Quattro SLIM COM 1

1 switching output operating in relation to brightness setting and presence of persons.

IR Quattro SLIM DIM

1 switching output operating in relation to brightness setting and presence of persons.

IR Quattro SLIM DALI

2 DALI switching outputs operating in relation to brightness setting and presence of persons.

Settings:

- Brightness setting
- Stay-ON time, IQ mode
- Orientation light (DIM/DALI only)
- Constant lighting control (DIM/DALI only)
- Scenario control (DALI only)

IR Quattro SLIM COM 2

1 switching output as COM 1. An additional 2nd switching output for operating HVAC (heating/ventilation/air-conditioning) in relation to the presence of persons.

Detection zone

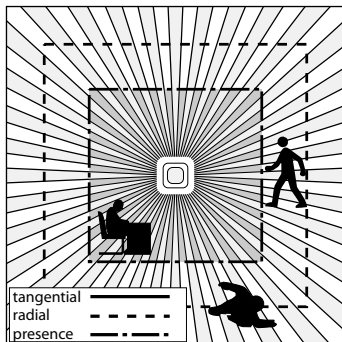
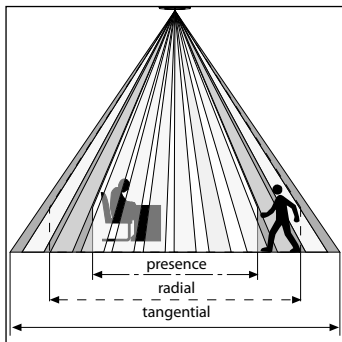

The square detection zone and the ability to interconnect the master/slave versions provide the basis for creating optimum configurations quickly and easily.

	2.5 m	2.8 m	3.5 m	4 m
tangential	4 m	4 m	5.5 m	6 m
radial	3.2 m	4 m	4 m	5 m
presence	3.8 m	4 m	4.5 m	-

Electrical installation / Automatic mode

In selecting the wiring leads, it is important to meet the wiring regulations laid down in VDE 0100 (see Safety warnings on page 17). Wiring up the presence detector: Under section 6 of VDE 0100 520, a multiple-core

lead containing both the mains voltage leads and the control leads (e.g. NYM 5 x 1.52) may be used for the wiring between sensor and electronic ballast. The mains connection lead must be no greater than 10 mm in

diameter. The mains connection terminal accepts 2 x 2.5 mm² cables. When installing the presence detector, connect a circuit breaker (16 A) on the line side.

Technical specifications

Dimensions (W x H x D):	load module 61.3 x 126.5 x 42.5 mm	sensor module 77 x 77 x 60 mm
Power supply:	120 – 250 V, 50 Hz / 60 Hz	
Capacity, switching output 1: (COM 1/COM 2)	230 V 2000 W max. resistive load (cos φ = 1) 1000 VA max. (cos φ = 0.5) 120 V Resistive load 1000 W max. (cos φ = 1) 500 VA max. (cos φ = 0.5) max. inrush current 800 A/200 μs 30 x (1 x 18 W), 25 x (2 x 18 W) 25 x (1 x 36 W), 15 x (2 x 36 W) 20 x (1 x 58 W), 10 x (2 x 58 W) Note: each electronic ballast has its own particular inrush current. A relay or contactor must be provided on line side for higher switching capacities.	
Electronic ballast (COM 1/COM 2/DIM)		
Capacity, switching output 2: (COM 2 only)	Presence 230 W/230 V max. / 120 W/120 V max. 1A max. (cos φ = 1) for HVAC (heating/ventilation/air-conditioning)	
Square detection zones:	IR Quattro SLIM Presence: 4 x 4 m max. (16 sq.m.) Radial: 4 x 4 m max. (16 sq.m.) Tangential: 4 x 4 m max. (16 sq.m.)	
Light-level setting:	10 – 1000 lux, ∞ / daylight / DIM 100 – 1000 lux control threshold	
Switching output 1: Time setting	1 – 15 min. IQ mode time (automatic adjustment to usage profile)	
Switching output 2: Time setting	only COM2 for HVAC 0 or 10 min. switch-ON delay 5/10/15 min. stay-ON time (factory setting: 5 min.) Automatic room surveillance	
DIM: Basic brightness: Control output:	10 % 1 – 10 V / 50 electronic ballasts max., 100 mA max.	
DALI: Basic brightness: DALI output 1 / output 2 Time setting:	10 % 2-core DALI control cable / broadcast OFF / 10/30 min. / all night	
Mounting height (ceiling mounting):	2.5 m – 4 m	
Point of installation:	indoors	
IP rating:	IP 20	
Protection class:	II	
Temperature range:	0 °C to +40 °C	

Factory setting

Reach (HF only):	max.
Basic brightness:	OFF
Stay-ON time - light:	IQ mode
Stay-ON time - HVAC:	5 min.
Switch-ON delay - HVAC:	room surveillance
Twilight setting:	5
Constant light:	ON
Full / semi-automatic (full):	fully automatic mode

Functions – Settings

COM 1 + COM 2

Normal mode / Test mode (Test / Norm)

Test mode has priority over all other settings on the presence detector and serves the purpose of checking for proper working order as well for testing the detection zone. Irrespective of am-

bient light level, the presence detector activates the light to stay ON for approx. 8 sec. in response to movement in the room (blue LED flashes when movement is detected). All user-

selected settings apply in normal mode. The presence detector can also be set by means of the blue LED without any load connected.

Semi-automatic (Semi) / fully automatic mode (Full)

Semi-automatic mode: (Semi)

The light now only switches OFF automatically. Light is switched ON manually. Light must be requested using the button and

stays ON for the time set (pressing twice switches ON for 4 hours).

Blue LED stays ON all the time in the 4h mode.

Fully automatic mode: (Full)

The light automatically switches ON and OFF in relation to brightness when someone is present. Light can be switched ON and OFF manually at any time. This temporarily interrupts the auto-

matic switching function. Irrespective of the settings selected, light stays ON for 4 hours after manually pressing the button twice or switches OFF after manually pressing the button once.

Blue LED stays ON all the time in the 4h ON/OFF mode. Pressing the button before the 4 hours elapse returns the Presence Control IR Quattro Slim to the normal operating mode.

DIM + DALI

Constant light ON/OFF

Provides a constant level of brightness. Detector measures the prevailing level of daylight and activates sufficient artificial light to achieve the required lev-

el of brightness. As daylight changes, the switched-in artificial lighting component is adjusted accordingly. In addition to the daylight component, artificial

light is also switched ON and OFF in relation to whether or not persons are present.

Functions – Settings

COM 1 + COM 2

Twilight setting

The chosen response threshold can be set from approx. 10 – 1000 lux.

Examples of use	Brightness settings
Night-time mode	min
Corridors, foyers	1
Stairs, escalators, moving walkways	2
Washrooms, toilets, switchrooms, canteens	3
Sales floor, kindergartens, nursery school rooms, sports halls	4
Work rooms: offices, conference and meeting rooms, precision assembly activities, kitchens	5
Working areas requiring good light: Laboratory, technical drawing, precision work	>=6
Daylight mode	max

Note: Depending on the site of installation, the setting may need to be corrected (e.g. Teach). Light level is measured at the sensor.

Time setting

Stay-ON time for switching output 1
Settings 5 min. / 10 min. / 15 min.

The chosen stay-ON time can be varied from 1 min. to a maximum of 15 min. (1 press of the button  = 1 min.). Intrinsic light is

calibrated after 3 min. When the threshold is exceeded, the sensor switches OFF after the stay-ON time expires.

IQ mode

The stay-ON time is self-learning and adjusts dynamically to user behaviour.

The optimum time cycle is determined by means of a learning algorithm.

The shortest time is 5 min., the longest 20 min.

Teach mode

This memorises the current level of ambient brightness at which you

want the sensor to respond to movement from now on.

COM 2

Stay-ON time for switching output 2 HVAC

- Settings 5/10/15 min.

Switch-ON delay for switching output 2 HVAC

- Room surveillance 

Selecting the "Surveillance" setting reduces the sensitivity of the "Presence" switching output. The contact only closes on detecting a pronounced movement, signalling with a high degree of certainty that persons are present.

The stay-ON time remains active. The switch-ON delay is inactivated.

DIM + DALI

Basic brightness

Provides basic illumination for the selected stay-ON time when ambient light falls below the selected brightness threshold that is set. This is dimmed to 10% of maximum light intensity. As soon as a person enters the scene, the detector switches either to 100%

light intensity (constant-lighting controller OFF) or adjusts to the preselected brightness level (constant-lighting controller ON). When no movement is being detected, the detector dims back to basic brightness after the stay-ON time expires. This is switched OFF when

stay-ON time (10 / 30 min.) has expired or the daylight component is sufficient to exceed the selected level of brightness. In the ON setting, the detector switches basic brightness ON and OFF as soon as the level of light falls below the brightness threshold.

Constant-lighting control

Provides a constant level of brightness. Detector measures the prevailing level of daylight and activates sufficient artificial light to achieve the required lev-

el of brightness. As daylight changes, the switched-in artificial lighting component is adjusted accordingly. In addition to the daylight component, artificial

light is also switched ON and OFF in relation to whether or not persons are present.

Parallel-connected configurations

When using several detectors, they must be connected to the same phase!

As many as 10 sensors can be connected in parallel.

Master/master

A parallel-connected configuration also permits the use of several masters. In this case, each master operates the lighting group in accordance with the level of bright-

ness it measures. Delay times and brightness thresholds are selected at each master as required. The switched load is spread among the individual masters. Presence is still

detected collectively by all detectors. The presence output can be picked off from any master.

Master/slave

The master/slave configuration permits detection of movement in large-type rooms or spaces (load connected = master, no load =

slave). The level of brightness prevailing in the room is only evaluated at the master. The slaves report movements detected to the mas-

ter. Lighting or HVAC is switched ON and OFF by the master only.

Remote control

Using the remote control (optional), functions can be conveniently activated from the floor.

Service remote control (RC8):
EAN no.: 4007841 559410
User remote control (RC5):
EAN no.: 4007841 592806

Troubleshooting

Malfunction	Cause	Remedy
Light does not switch ON	<ul style="list-style-type: none">■ No supply voltage■ Lux setting too low	<ul style="list-style-type: none">■ Check supply voltage■ Slowly increase lux setting until light switches ON
	<ul style="list-style-type: none">■ No movement detection	<ul style="list-style-type: none">■ Ensure unobstructed sensor vision■ Check detection zone■ Set to fully automatic operation (FULL)
	<ul style="list-style-type: none">■ Semi-automatic operation (Semi)	
Light does not switch OFF	<ul style="list-style-type: none">■ Lux setting too high■ Stay-ON time running out	<ul style="list-style-type: none">■ Reduce lux setting■ Wait until stay-ON time elapses; reduce stay-ON time if necessary
	<ul style="list-style-type: none">■ Interfering heat sources, e.g. fan heater, open doors and windows, pets, light bulb/halogen floodlight, moving objects	<ul style="list-style-type: none">■ Use stickers to mask out stationary sources of interference
	<ul style="list-style-type: none">■ 4h ON active (LED stays ON all the time)	<ul style="list-style-type: none">■ Press button to discontinue 4h ON

Troubleshooting

Malfunction	Cause	Remedy
Sensor switches OFF in spite of persons being present	<ul style="list-style-type: none"> ■ Stay-ON time too short ■ Light-level threshold too low ■ Reach too short 	<ul style="list-style-type: none"> ■ Increase stay-ON time ■ Change light-level threshold ■ Increase reach
Sensor does not switch OFF quickly enough	<ul style="list-style-type: none"> ■ Stay-ON time too long 	<ul style="list-style-type: none"> ■ Reduce stay-ON time
Sensor does not switch ON quickly enough when approached from the front	<ul style="list-style-type: none"> ■ Reach is reduced when approached from the front 	<ul style="list-style-type: none"> ■ Install additional sensors ■ Reduce distance between two sensors
Sensor does not switch ON when persons are present in spite of it being dark	<ul style="list-style-type: none"> ■ Lux setting too low 	<ul style="list-style-type: none"> ■ Sensor deactivated by switch/button? ■ Semi-automatic mode? ■ Increase light-level threshold

CE Declaration of Conformity

This product complies with
 - Low-Voltage Directive 2006/95/EC
 - EMC Directive 2004/108/EC
 - RoHS Directive 2011/65/EC

Declaration of Guarantee

All rights are based on our guarantee period. We guarantee that your STEINEL Professional sensor product will remain in perfect condition and proper working order for a period of 5 years. We guarantee that this product is free from material, manufacturing and design flaws. In addition, we guarantee that all electronic components and cables function in the proper manner and that all materials used and their surfaces are without defects.

Making Claims

If you wish to make a claim, please send your product complete and carriage paid with the original receipt of purchase, which must show the date of purchase and product designation, either to your retailer or directly to us at STEINEL (UK) Limited, 25 Manasty Road, Axis Park, Orton Southgate, Peterborough, PE2 6UP. For this reason, we recommend that you keep your receipt of purchase in a safe place until the guarantee period expires. STEINEL shall assume no liability for the costs or risks involved in returning a product.

For information on making claims under the terms of the guarantee, please go to www.steinel-professional.de/garantie

If you have a guarantee claim or would like to ask any question regarding your product, you are welcome to call us at any time on our service hotline 01733 366700.

FUNCTIONAL
5 Year
WARRANTY

F Mode d'emploi

Cher client,

Nous vous remercions de la confiance que vous avez témoignée à STEINEL en achetant ce détecteur de présence. Vous avez choisi un article de très grande qualité, fabriqué, testé et conditionné avec le plus grand soin.

Avant de l'installer, veuillez lire attentivement ces instructions de montage. En effet, seules une installation et une mise en service correctement effectuées garantiront durablement un fonctionnement impeccable et fiable.

Nous souhaitons que votre nouveau détecteur STEINEL vous apporte entière satisfaction.

⚠ Consignes de sécurité

- Avant toute intervention sur le détecteur de présence, couper l'alimentation électrique !
- Pendant le montage, les conducteurs à raccorder doivent être hors tension. Il faut donc d'abord couper le courant et s'assurer de l'absence de courant à l'aide d'un testeur de tension.
- L'installation du détecteur de présence implique une intervention sur le réseau électrique et doit donc être effectuée correctement et conformément à la norme NF C-15100.
- **Remarque** : ce câble ⑦ du bouton-poussoir externe n'est pas destiné à servir de branchement du conducteur neutre pour les consommateurs.
- Le raccordement B 1, B 2 est un contact de commutation pour circuits basse tension jusqu'à 1 A. Il devra être protégé de manière adéquate.
- Au niveau de la sortie de commande DIM 1 à 10 V, uniquement des ballasts électroniques à signal de commande à potentiel divisé peuvent être utilisés.

Montage/installation (ill. page 2)

Le détecteur de présence est conçu uniquement pour un montage encastré en plafond ou mur creux ainsi que dans le système Halo-X-O de Kaiser.

Le détecteur de présence et le module de charge sont livrés désassemblés et doivent être connectés l'un avec l'autre après avoir raccordé le module de charge. Le diamètre maximal du câble des lignes de raccordement est de 12 mm. La longueur de la ligne entre le détecteur et le bouton-poussoir est inférieure à 50 m.

Accessoires (en option) :
 Télécommande service RC 8
 N° EAN : 4007841 559410
 Télécommande utilisateur RC 5
 N° EAN : 4007841 592806
 Rallonge (4P4C) :
 N° EAN : 4007841 006419

Description de l'appareil

- ① Module de charge
- ② Module du détecteur
- ③ Raccord du détecteur
- ④ Halo-X-O de Kaiser
- ⑤ Caches pour la limitation de la zone de détection
- ⑥ Fonctions
- ⑦ Remarque dans la rubrique des consignes de sécurité

Fonctionnement / Fonction de base

Les détecteurs de présence infrarouge de la série Control PRO commandent l'éclairage et les systèmes de chauffage, ventilation, climatisation (uniquement COM 2) par ex. dans les bureaux, les écoles, les bâtiments privés ou publics, en fonction de la luminosité ambiante et de la

présence de personnes. Le pyro-détecteur, grâce à une lentille hautement développée, permet d'obtenir une zone de détection carrée, adaptée à la pièce, à laquelle même les plus petits mouvements n'échapperont pas. Les réglages des sorties de commutation du détecteur de pré-

sence sont effectués via les télécommandes RC 5 et RC 8.

Le détecteur Presence Control se distingue par une consommation extrêmement faible d'électricité propre.

IR Quattro SLIM COM 1

1 sortie de commutation en fonction de la valeur de luminosité de consigne et de la présence.

IR Quattro SLIM DIM

1 sortie de commutation en fonction de la valeur de luminosité de consigne et de la présence.

IR Quattro SLIM DALI

2 sorties de commutation DALI en fonction de la valeur de luminosité de consigne et de la présence.

Possibilités de réglage :

- Valeur de consigne de la luminosité
- Durée de poursuite, mode IQ
- Lumière d'orientation (uniquement DIM/DALI)
- Réglage de l'éclairage permanent (uniquement DIM/DALI)
- Commande de scène (uniquement DALI)

IR Quattro SLIM COM 2

1 sortie de commutation comme COM 1. En plus, 2e sortie de commutation CVC (chauffage/ventilation/climatisation) en fonction de la présence.

Zone de détection

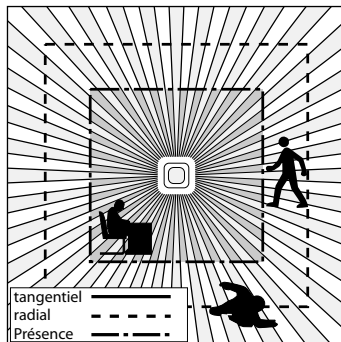
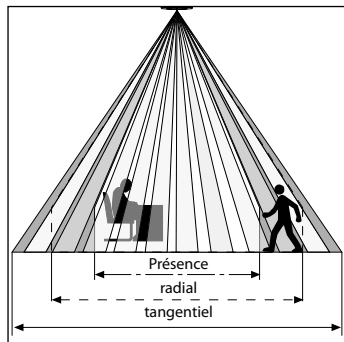

Grâce à la zone de détection carrée et à la possibilité de mise en réseau des variantes pilote / esclave, une conception rapide et optimale des zones de détection est réalisable.

	2,5 m	2,8 m	3,5 m	4 m
tangentiel	4 m	4 m	5,5 m	6 m
radial	3,2 m	4 m	4 m	5 m
Présence	3,8 m	4 m	4,5 m	-

Installation électrique / commande automatique

Lors de la réalisation du câblage, respecter les directives d'installation de la norme NF-C 15100 (VDE 0100) (cf. consignes de sécurité page 25). Pour le câblage du détecteur de présence : conformément à la norme VDE 0100 520 (correspondant à la norme NF-C-15100), partie 6, une

ligne multiple peut être utilisée pour le câblage entre le détecteur et le ballast électronique, comprenant aussi bien des lignes de raccord au secteur que des lignes de commande (par ex. NYM 5 x 1,52). Le diamètre du câble de raccordement au secteur ne doit pas dépasser 10 mm.

La plage de serrage de la borne de raccordement au secteur est conçue pour 2 x 2,5 mm² au maximum. Lors de l'installation il faut monter en amont un disjoncteur de protection de ligne (16 A).

Caractéristiques techniques

Dimensions (l x H x P) :	Module de charge 61,3 x 126,5 x 42,5 mm	Module du détecteur 77 x 77 x 60 mm
Tension du réseau :	120 – 250 V, 50 Hz / 60 Hz	
Puissance, sortie de commutation 1 : (COM 1/COM 2)	230 V max. 2000 W max. charge ohmique (cos φ = 1) 1000 VA max. (cos φ = 0,5) 120 V 1000 W max. charge ohmique (cos φ = 1) 500 VA max. (cos φ = 0,5)	
Ballast électronique : (COM 1/COM 2/DIM)	courant max. de démarrage 800 A/200 μs 30 x (1 x 18 W), 25 x (2 x 18 W) 25 x (1 x 36 W), 15 x (2 x 36 W) 20 x (1 x 58 W), 10 x (2 x 58 W) Prendre en compte les courants individuels de démarrage des ballasts électroniques ! Pour des puissances d'éclairage plus élevées, monter un relais ou un contacteur en série.	
Puissance, sortie de commutation 2 : (uniquement COM 2)	Présence max. 230 W/230 V / 120 W/120 V 1 A max., (cos φ = 1) pour CVC (chauffage/ventilation/climatisation)	
Carrés de détection :	Présence : max. 4 x 4 m max. (16 m ²) Radial : max. 4 x 4 m max. (16 m ²) Tangentiel : max. 4 x 4 m max. (16 m ²)	
Réglage de la valeur de luminosité :	10 à 1000 lx, ∞ / lumière du jour / DIM 100 à 1000 lx seuil de réglage	
Sortie de commutation 1 : Temporisation	1 à 15 mn mode IQ (adaptation automatique au profil d'utilisation)	
Sortie de commutation 2 : Temporisation	uniquement COM2 pour CVC temporisation de l'allumage entre 0 et 10 mn. Durée de poursuite de 5/10/15 mn (réglage usine : 5 mn) surveillance automatique de la pièce	
DIM :		
Luminosité de base :	(10 %)	
Sortie de commande :	1 à 10 V / max. 50 ballasts électroniques, max. 100 mA	
DALI :		
Luminosité de base :	(10 %)	
DALI sortie 1 / sortie 2	bipolaire ligne de commande DALI/broadcast	
Temporisation :	DESACTIVÉE / 10/30 mN / toute la nuit	
Haut. d'installation (mont. au plafond) :	2,5 m à 4 m	
Lieu d'utilisation :	à l'intérieur des bâtiments	
Indice de protection :	IP 20	
Classe :	II	
Plage de température :	0 °C à +40 °C	

Réglages effectués en usine

Portée (uniquement HF) :	max.
Luminosité de balisage :	OFF
Durée de consigne - lumière :	Mode IQ
Durée de consigne - CVC :	5 mn
Temporisation de démarrage - CVC :	Surveillance de la pièce
Réglage de la luminosité de déclenchement :	5
Éclairage permanent :	ON
Entièrement automatique / Semi-automatique (Full) :	Entièrement automatique (Full)

Fonctions – Réglages

COM 1 + COM 2

Mode test / mode normal (Test / Norm)

Le mode test est prioritaire devant tous les autres réglages du détecteur de présence et sert à contrôler le bon fonctionnement et la zone de détection. Indépendamment de la luminosité,

le détecteur de présence allume la lumière dans la pièce en cas de mouvement pour une durée d'env. 8 s. (La LED bleue clignote en cas de détection). En mode normal, toutes

les valeurs réglées individuellement sont valables. Sans charge raccordée, le réglage du détecteur de présence peut être contrôlé par le biais de la LED bleue.

Semi-automatique (Semi) / entièrement automatique (Full)

Semi-automatique : (Semi)

Seule l'extinction de la lumière est automatique. La lumière est allumée manuellement en appuyant sur le bouton et reste

allumée pour la durée de consigne réglée (appuyer/commuter 2 fois - 4 heures ALLUMÉE).

La LED bleue est allumée en permanence en mode 4 h.

Entièrement automatique : (Full)

L'éclairage s'allume et s'éteint automatiquement en fonction de la luminosité et de la présence. Il peut être actionné manuellement à tout moment. Pour cela, le système automatique d'allumage est interrompu momentanément.

Indépendamment des valeurs programmées, la lumière reste, en cas d'actionnement manuel du bouton, allumée pendant 4 heures (appuyer 2 fois) ou éteinte (appuyer 1 fois). La LED bleue est allumée en perma-

nence en mode ALLUMÉE/ÉTEINTE 4 h. En cas d'actionnement du bouton avant écoulement des 4 heures, le Presence Control IR Quattro Slim passe à nouveau au fonctionnement normal par détecteur.

DIM + DALI

Éclairage permanent ON/OFF

Assure un niveau de luminosité constant. Le détecteur mesure la lumière diurne actuelle et y ajoute l'intensité lumineuse artificielle né-

cessaire afin d'atteindre le degré de luminosité souhaité. La lumière artificielle ajoutée est adaptée dès que le niveau de lumière diurne

change. La commutation de la lumière artificielle se fait en fonction du degré de luminosité diurne et de la présence de personnes.

Fonctions – Réglages

COM 1 + COM 2

Réglage de la luminosité de déclenchement

La luminosité de déclenchement souhaitée peut être réglée d'env. 10 à 1000 lx.

Exemples d'application	Valeurs de luminosité de consigne
Fonctionnement nocturne	min.
Couloirs, entrées	1
Escaliers, escaliers roulants, bandes roulantes	2
Salles d'eau, toilettes, salles de connexion, cantines	3
Zones de vente, jardins d'enfants, pièces de maternelle, gymnases	4
Zones de travail : salles de bureaux, de conférence et de réunion, salles pour travaux de montage de précision, cuisines	5
Zones de travail exigeant une bonne visibilité : laboratoires, postes de travail pour dessins techniques ou travaux de précision	>=6
Fonctionnement diurne	max.

Remarque : selon le lieu d'installation, une correction du réglage peut s'avérer nécessaire (par ex. Teach) La luminosité est mesurée par le détecteur.

Temporisation

Durée de consigne sortie de commutation 1
Valeur de réglage 5 mn / 10 mn / 15 mn

La durée de consigne souhaitée peut être réglée d'env. 1 à 15 mn (1 pression du bouton  = 1 mn). Après 3 mn., la lumière

propre est mesurée. Si le seuil est dépassé, le détecteur s'éteint après écoulement de la durée de poursuite.

Mode IQ

La durée de consigne s'adapte de manière dynamique, par autoapprentissage, au comportement de l'utilisateur.

Le cycle temporaire optimum est établi par un algorithme d'apprentissage.

La durée minimum est de 5 mn, maximum de 20 mn.

Mode teach

La valeur actuelle de la luminosité ambiante à laquelle le détecteur

doit réagir à l'avenir aux mouvements est mémorisé.

COM 2

Durée de consigne sortie de commutation 2 CVC

- Valeur de réglage 5/10/15 mn

Temporisation de démarrage sortie de commutation 2 CVC

- Surveillance de la pièce 

Lorsque la fonction « Surveillance » est sélectionnée, la sensibilité de la sortie de commutation « Présence » est réduite. Le contact est effectué uniquement en cas de mouvement répétés, signalisant alors de façon très sûre la présence de personnes.

La durée de consigne reste active. La temporisation de démarrage est inactive.

DIM + DALI

Luminosité de balisage

Lorsque la valeur mesurée est inférieure à la valeur de luminosité pré-réglée, cette fonction permet de choisir une luminosité de balisage pour la durée de consigne. La luminosité de balisage a une intensité maximum de 10 % de l'intensité lumineuse. En cas de présence, le détecteur passe soit à une inten-

sité lumineuse de 100 % (éclairage permanent en position ARRÊT), soit à la valeur de luminosité pré-réglée (éclairage permanent en position MARCHÉ). Dès qu'aucun mouvement n'est plus détecté, l'appareil réduit l'intensité lumineuse à nouveau jusqu'à la valeur de luminosité de balisage. Celle-ci

est éteinte lorsque la durée de poursuite est écoulee (10/30 mn) ou lorsque la lumière diurne dépasse la valeur de luminosité pré-réglée. En position MARCHÉ, le détecteur commute la luminosité de base directement lorsque la valeur mesurée est inférieure à la valeur de luminosité.

Réglage de l'éclairage permanent

Assure un niveau de luminosité constant. Le détecteur mesure la lumière diurne actuelle et y ajoute l'intensité lumineuse artificielle nécessaire afin

d'atteindre le degré de luminosité souhaité. La lumière artificielle ajoutée est adaptée dès que le niveau de lumière diurne change. La commutation de la

lumière artificielle se fait en fonction du degré de luminosité diurne et de la présence de personnes.

Branchements en parallèle

Lorsque plusieurs détecteurs sont utilisés, ils doivent être branchés à la même phase !

Au maximum 10 détecteurs peuvent être branchés en parallèle.

Maître

Dans un branchement en parallèle, plusieurs pilotes peuvent être utilisés. Chaque pilote commute son groupe lumineux selon son propre mesurage de luminosité. Les tem-

porisations de démarrage et les valeurs lumineuses de commutation sont réglées individuellement pour chaque pilote. La charge de commutation est répartie sur les

différents pilotes. La présence est toujours détectée par tous les détecteurs. La sortie de présence peut être prélevée par un pilote quelconque.

Pilote/ Esclave

La configuration pilote / esclave permet de surveiller de grandes pièces (charge connectée = pilote, pas de charge = esclave). L'évalua-

tion de la luminosité de la pièce est effectuée uniquement au niveau du pilote. Les esclaves indiquent la détection de mouvement au pilote.

La commutation de l'éclairage ou de l'installation chauffage/ventilation/climatisation se fait uniquement par le pilote.

Télécommande

La télécommande (en option) permet de commander aisément les fonctions à partir du sol.

Télécommande service (RC8) :
N° EAN : 4007841 559410
Télécommande utilisateur (RC5) :
N° EAN : 4007841 592806

Dysfonctionnements

Problème	Cause	Remède
La lumière ne s'allume pas	<ul style="list-style-type: none">■ Pas de tension de raccord■ Valeur en lux sélectionnée trop faible■ Pas de détection de mouvement■ Semi-automatique (semi)	<ul style="list-style-type: none">■ Vérifier la tension de raccord■ Augmenter lentement la valeur en lux jusqu'à ce que la lumière s'allume■ Assurer une vue libre sur le détecteur■ Vérifier la zone de détection■ Mettre sur ENTièrement automatique (FULL)
La lumière ne s'éteint pas	<ul style="list-style-type: none">■ Valeur en lux trop élevée■ La durée de poursuite touchée à sa fin■ Sources de chaleur gênantes comme par ex. les radiateurs soufflants, les portes ouvertes, les animaux domestiques, une ampoule / un projecteur halogène, des objets en mouvement■ ALLUMÉE 4 h activé (la LED bleue est allumée en permanence)	<ul style="list-style-type: none">■ Réduire la valeur en lux■ Attendre l'écoulement de la durée de poursuite, la réduire le cas échéant■ Masquer les sources de perturbation avec des autocollants■ Appuyer sur le bouton pour interrompre ALLUMÉE 4 h

Dysfonctionnements

Problème	Cause	Remède
Le détecteur s'éteint malgré une présence	<ul style="list-style-type: none">■ Durée de poursuite trop courte■ Seuil de luminosité trop faible■ Portée trop faible	<ul style="list-style-type: none">■ Augmenter la durée de poursuite■ Modifier le réglage de la luminosité de déclenchement■ Augmenter la portée
Le détecteur s'éteint trop tard	<ul style="list-style-type: none">■ Durée de poursuite trop longue	<ul style="list-style-type: none">■ Réduire la durée de poursuite
Le détecteur s'allume trop tard en cas de sens de passage frontal	<ul style="list-style-type: none">■ En cas de sens de passage frontal, la portée est réduite	<ul style="list-style-type: none">■ Monter des détecteurs supplémentaires■ Réduire l'écart entre deux détecteurs
Malgré l'obscurité, le détecteur ne s'allume pas	<ul style="list-style-type: none">■ Valeur en lux sélectionnée trop faible	<ul style="list-style-type: none">■ Détecteur désactivé avec interrupteur / bouton ?■ Semi-automatique ?■ Augmenter le seuil de clarté

CE Déclaration de conformité

Ce produit est conforme aux directives suivantes :
- directive basse tension 2006/95/CE
- directive compatibilité électromagnétique 2004/108/CE
- directive RoHS 2011/65/CE.

Déclaration de garantie

En tant qu'acheteur, vous disposez des droits prescrits par la loi à l'encontre du vendeur. Notre déclaration de garantie ne raccourcit ni ne limite pas ces droits dans la mesure où ils existent dans votre pays. Nous vous accordons une garantie de 5 ans sur le parfait état et le bon fonctionnement de votre produit STEINEL Professional. Nous garantissons que ce produit ne présente pas de défauts matériels, de fabrication ni de construction. Nous garantissons le bon état de fonctionnement de tous les composants électroniques et des câbles ainsi que l'absence de vices pour tous les matériaux utilisés et leurs surfaces.

Réclamation
Si vous avez une réclamation à faire au sujet de votre produit, veuillez l'envoyer complet franco de port accompagné de la preuve d'achat originale qui doit comprendre la date de l'achat et la désignation du produit à votre revendeur ou directement à nous à **STEINEL France SAS, Acticentre-CRT2, 156-220 rue des Farnards bât M Lot 3 59810 LESQUIN**. C'est pourquoi nous vous conseillons de conserver soigneusement votre preuve d'achat jusqu'à l'expiration de la période de garantie. STEINEL n'assume aucune responsabilité pour les frais et les risques de transport dans le cadre du renvoi du produit.

Veuillez consulter notre site Internet www.steinel-professional.de **garantie pour de plus amples informations sur la manière de faire valoir un droit à une prestation de garantie.**

Si vous avez besoin d'avoir recours au service de garantie ou si vous avez une question au sujet de votre produit, vous pouvez nous appeler à tout moment au n° d'assistance téléphonique pour la clientèle 03 20 30 34 00.

GARANTIE

5 Ans

DEFONCTIONNEMENT

NL Gebruiksaanwijzing

Geachte klant,

Hartelijk dank voor het vertrouwen dat u met de aanschaf van uw nieuwe aanwezigheidsmelder van STEINEL in ons stelt. U heeft een hoogwaardig kwaliteitsproduct gekocht, dat met uiterste zorgvuldigheid vervaardigd, getest en verpakt werd.

Lees voor de installatie deze gebruiksaanwijzing nauwkeurig door, want alleen een vakkundige installatie en ingebruikneming garanderen een duurzaam, betrouwbaar en storingvrij gebruik.

Wij wensen u veel plezier met uw nieuwe aanwezigheidsmelder van STEINEL.

⚠ Veiligheidsvoorschriften

- Voor alle werkzaamheden aan de aanwezigheidsmelder dient de spanningstoevoer te worden onderbroken!
- Bij de montage moet de elektrische leiding die u wilt aansluiten zonder spanning zijn. Daarom eerst de stroom uit-schakelen en op spanningsloosheid testen met een spanningstester.
- Bij de installatie van de aanwezigheidsmelder werkt u met netspanning. Dit moet vakkundig en volgens de gebruikelijke installatievoorschriften en aansluitingsvoorwaarden worden uitgevoerd. (NL: NEN 1010, B: (AREI) NBN 15-101)
- **Opmerking:** Deze leiding ⑦ van de externe toets is niet bedoeld als aansluiting van de nulleider voor verbruikers.
- De aansluiting B 1, B 2 is een schakelcontact voor schakelingen met lage energie, niet groter dan 1A. Dit moet passend beveiligd zijn.
- Bij regeluitgang DIM 1-10 V mogen uitsluitend elektronische voorschakelapparaten met potentiaalgescheiden stuursignaal worden gebruikt.

Montage/installatie (zie afb. pagina 2)

De aanwezigheidsmelder is alleen geschikt voor montage in holle plafonds en in het Kaiser Halo-X-O systeem.

Aanwezigheidsmelder en belastingsmodule worden in niet-gemonteerde staat geleverd en moeten na aansluiting van de belastingsmodule met elkaar worden verbonden. De maximale leidingdiameter van de aansluitleidingen bedraagt 12 mm. Leidinglengte tussen sensor en toets < 50 m.

Toebehoren (optioneel):
Service-afstandsbediening RC 8
EAN-nr.: 4007841 559410
Gebruikers-afstandsbediening RC 5
EAN-nr. 4007841 592806
Verlengsnoer (4P4C):
EAN-nr.: 4007841 006419

Beschrijving van het apparaat

- ① Belastingsmodule
- ② Sensormodule
- ③ Sensoraansluiting
- ④ Kaiser Halo-X-O
- ⑤ Afdekfolies ter verkleining van het registratiebereik
- ⑥ Functies
- ⑦ Verwijzing veiligheidsvoorschriften

Werking/basisfuncties

De infrarood aanwezigheidsmelders uit de serie Control PRO regelen de verlichting en HLK-regeling (alleen COM 2), bijv. in kantoren, scholen, openbare en particuliere gebouwen, afhankelijk van de omgevingslichtsterkte en aanwezigheid.

De pyrosensor maakt met zijn zeer geavanceerde lens een aan de ruimte aangepast, vierkantig registratiegebied mogelijk, waarin zelfs de kleinste bewegingen worden geregistreerd. De instellingen van de schakeluitgangen van de aanwezigheidsmelder

worden via de afstandsbedieningen RC 5 en RC 8 uitgevoerd.

De Presence Control heeft bovendien een zeer laag stroomverbruik.

IR Quattro SLIM COM 1

1 schakeluitgang afhankelijk van de ingestelde lichtwaarde en aanwezigheid.

IR Quattro SLIM DIM

1 schakeluitgang afhankelijk van de ingestelde lichtwaarde en aanwezigheid.

IR Quattro SLIM DALI

2 DALI-schakeluitgangen afhankelijk van de ingestelde lichtwaarde en aanwezigheid.

Instelmogelijkheden:

- vereiste lichtwaarde
- nalooptijd, IQ-modus
- oriëntatielicht (alleen DIM/DALI)
- regeling constant licht (alleen DIM/DALI)
- afloopsturing (alleen DALI)

IR Quattro SLIM COM 2

1 schakeluitgang als COM 1. Extra 2e schakeluitgang HLK (verwarming/ventilatie/airconditioning) afhankelijk van aanwezigheid.

Observeringsgebied

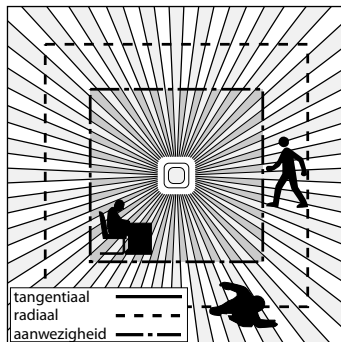
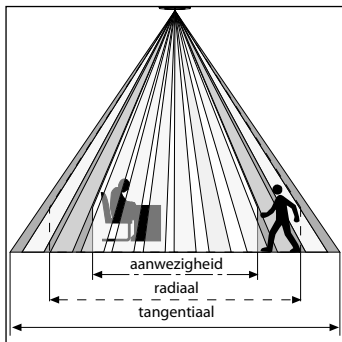

Dankzij het vierkantige registratiegebied en de mogelijkheid om de master/slave-varianten te koppelen is een eenvoudige, snelle en optimale planning van de ruimte mogelijk.

	2,5 m	2,8 m	3,5 m	4 m
tangenciaal	4 m	4 m	5,5 m	6 m
radiaal	3,2 m	4 m	4 m	5 m
aanwezigheid	3,8 m	4 m	4,5 m	-

Elektrische installatie/automatische werking

Bij het kiezen van de bekabelingsleidingen moeten altijd de installatievoorschriften volgens VDE 0100 worden opgevolgd (zie de veiligheidsvoorschriften op pagina 33). Voor de aansluiting van de aanwezigheidsmelder geldt: volgens VDE 0100 520

punt 6 mag voor de bekabeling tussen sensor en elektronisch voorschakelapparaat een meer-voudige leiding worden gebruikt, die zowel de netspanningskabels als de regelkabels bevat (bijv. NYM 5 x 1,52). De stroomtoevoerkabel mag een

max. diameter van 10 mm hebben. Het klembereik van de stroomtoevoerklem is voor maximaal 2 x 2,5 mm² geschikt. Bij de installatie moet er een veiligheidschakelaar (16 A) worden voorgeschakeld.

Technische gegevens

Afmetingen (B x H x D):	belastingsmodule 61,3 x 126,5 x 42,5 mm	sensormodule 77 x 77 x 60 mm
Netspanning:	120 – 250 V, 50 Hz / 60 Hz	
Vermogen, schakeluitgang 1: (COM 1/COM 2)	230 V max. 2000 W ohmse belasting (cos φ = 1) max. 1000 VA (cos φ = 0,5)	
	120 V max. 1000 W ohmse belasting (cos φ = 1) max. 500 VA (cos φ = 0,5)	
Elektronisch voorschakelapparaat: (COM 1/COM 2/DIM)	inschakelpiekstroom max. 800 A/200 μs 30 x (1 x 18 W), 25 x (2 x 18 W) 25 x (1 x 36 W), 15 x (2 x 36 W) 20 x (1 x 58 W), 10 x (2 x 58 W) Houd rekening met de individuele inschakelstroom van de elektronische voorschakelapparaten! Bij een groter schakelvermogen moet er een relais of beveiliging worden voorgeschakeld.	
Vermogen, schakeluitgang 2: (alleen COM 2)	Aanwezigheid max. 230 W/230 V / 120 W/120 V max. 1A, (cos φ = 1) voor HLK (verwarming/ventilatie/aircond.)	
Vierkantige registratiegebieden:	IR Quattro SLIM Aanwezigheid: max. 4 x 4 m (16 m ²) Radiaal: max. 4 x 4 m (16 m ²) Tangenciaal: max. 4 x 4 m (16 m ²)	
Instelling lichtwaarde:	10 – 1000 Lux, ∞ / daglicht / DIM 100 – 1000 lux regeldrempel	
Schakeluitgang 1: Tijdstelling	1 – 15 min. IQ-modus (automatische aanpassing aan het gebruiksprofiel)	
Schakeluitgang 2: Tijdstelling	alleen COM2 voor HLK 0 of 10 min. inschakelvertraging 5/10/15 min. nalooptijd (instelling af fabriek: 5 min.) automatische bewaking ☺	
DIM: Basislichtsterkte:	10 %	
Regeluitgang:	1 – 10 V / max. 50 elektronische voorschakelapp., max. 100 mA	
DALI: Basislichtsterkte:	10 %	
DALI uitgang 1 / uitgang 2	2-polig DALI-stuurkabel/broadcast	
Tijdstelling:	UIT / 10/30 min. / hele nacht	
Montagehoogte (plafondmontage):	2,5 m – 4 m	
Toepassing:	in gebouwen	
Bescherming:	IP 20	
Veiligheidsklasse:	II	
Temperatuurbereik:	0 °C tot +40 °C	

Instelling af fabriek

Reikwijdte (alleen HF):	max.
Basislichtsterkte:	OFF
Nalooptijd - licht:	IQ-modus
Nalooptijd - HLK:	5 min.
Inschakelvertraging - HLK:	Bewaking
Schemerinstelling:	5
Constante verlichting:	ON
Volautomatisch/halfautomatisch (Full):	volautomatisch

Functies – instellingen

COM 1 + COM 2

Testmodus / normaal bedrijf (Test / Norm)

De testmodus op de aanwezigheidsmelder heeft voorrang op alle andere instellingen en is bedoeld om de werking en het registratiebereik te controleren. De aanwezigheidsmelder scha-

kelt, onafhankelijk van de lichtsterkte, bij beweging in de ruimte de verlichting gedurende een nalooptijd van ca. 8 sec. in (blauw led-lampje knippert bij registratie). Bij normaal bedrijf

gelden alle individueel ingestelde potentiometerwaarden. Ook zonder aangesloten last kan de aanwezigheidsmelder met behulp van het blauwe led-lampje worden ingesteld.

Halfautomatisch (Semi) / volautomatisch (Full)

Halfautomatisch: (Semi)

De verlichting gaat alleen maar automatisch uit. Het inschakelen gebeurt met de hand, licht moet met de knop worden aange-

vraagd en blijft voor de op de potentiometer ingestelde nalooptijd ingeschakeld (2x indrukken / 4 uur AAN).

Blauw led-lampje brandt continu in 4-uursmodus.

Volautomatisch: (Full)

De verlichting schakelt afhankelijk van de lichtsterkte en aanwezigheid automatisch in en uit. De verlichting kan altijd met de hand worden in- of uitgeschakeld. Het schakelautomatisme wordt hier-

bij tijdelijk onderbroken. Onafhankelijk van de ingestelde waarde blijft het licht wanneer met de hand op de toets werd gedrukt 4 uur AAN (2x drukken) of UIT (1x indrukken). Blauw led-lampje

brandt continu in 4-uurs AAN/UIT-modus. Wordt voor afloop van deze 4 uur op de toets gedrukt, schakelt de Presence Control IR Quattro Slim over op de normale sensormodus.

DIM + DALI

Constance verlichting ON/OFF

Zorgt voor een gelijkblijvende lichtsterkte. Een melders met het aanwezige daglicht en schakelt procentueel kunstlicht in om de

gewenste lichtsterkte te berekenen. Wanneer het daglichtpercentage verandert, wordt ook het ingeschakelde kunstlicht

aangepast. Voor het toevoegen van kunstlicht is naast het daglichtpercentage ook de factor aanwezigheid van invloed.

Functies – instellingen

COM 1 + COM 2

Schemerinstelling

De gewenste drempelwaarde kan van ca. 10 – 1000 lux worden ingesteld.

Toepassingsvoorbeelden	Ingestelde lichtwaarden
Nachtmodus	min.
Gangen, hallen	1
Trappen, roltrappen, lopende banden	2
Wasruimtes, toiletten, schakelkamers, kantines	3
Winkels, crèches, scholen, sporthallen	4
Werkgebieden: kantoor-, conferentie- en vergader-ruimtes, fijne montagewerkzaamheden, keukens	5
Zichtintensieve werkgebieden: laboratoria, technisch tekenen, nauwkeurige werkzaamheden	>=6
Dagmodus	max.

Opmerking: afhankelijk van de montageplaats kan het nodig zijn de instelling te corrigeren (bijv. Teach). De lichtsterkte wordt bij de sensor gemeten.

Tijdinstelling

Nalooptijd schakeluitgang 1
Instelwaarde 5 min. / 10 min. /
15 min.

De gewenste nalooptijd kan van
1 min. – max. 15 min. worden
ingesteld (1 toetsdruk $(\frac{1}{min}) =$
1 min.). Na 3 min. wordt het

eigen licht gemeten. Bij over-
schrijving van de drempelwaar-
de schakelt de sensor na afloop
van de nalooptijd uit.

IQ-modus

De nalooptijd past zich dynamisch,
zelflerend aan het gebruikersge-
drag aan.

Via een leeralgoritme wordt de
optimale tijdcyclus berekend.

De kortste tijd bedraagt 5 min.,
de langste 20 min.

Teach-modus

De huidige waarde van de omge-
vinglichtsterkte waarbij de sensor

voortaan op bewegingen moet
reageren, wordt opgeslagen.

COM 2

Nalooptijd schakeluitgang 2 HLK

- Instelwaarde 5/10/15 min.

Inschakelvertraging schakeluitgang 2 HLK

- Bewaking 

Bij de instelling 'Bewaking' wordt de gevoeligheid van de schakeluitgang 'Aanwezigheid' verlaagd. Het contact sluit pas bij een duidelijke beweging en duidt met grote waarschijnlijkheid op de aanwezigheid van personen.

De nalooptijd blijft gewoon actief. De inschakelvertraging is niet actief.

DIM + DALI

Basislichtsterkte

Deze functie biedt de mogelijkheid wanneer de actuele waarde onder de ingestelde lichtsterkte-waarde uitkomt, voor de ingestelde nalooptijd een basisverlichting in te stellen. Die is gedimd tot ca. 10% van de maximale lichtsterkte. Bij aanwezigheid schakelt de melder ofwel over op 100% licht-

sterkte (regeling constant licht OFF) ofwel op de vooraf ingestelde lichtsterktewaarde (regeling constant licht ON). Wanneer geen bewegingen worden herkend, dimt de melder na afloop van de nalooptijd terug naar de basislichtsterkte. Die wordt weer uitgeschakeld wanneer de nalooptijd

(10/30 min.) is afgelopen of wanneer de lichtsterktewaarde door voldoende daglicht wordt overschreden. In de instelling ON schakelt de melder de basislichtsterkte meteen wanneer onder de lichtsterktewaarde wordt gekomen AAN of UIT.

Regeling constant licht

Zorgt voor een gelijkblijvende lichtsterkte. Een melder meet het aanwezige daglicht en schakelt procentueel kunstlicht in om de

gewenste lichtsterkte te bereiken. Wanneer het daglichtpercentage verandert, wordt ook het ingeschakelde kunstlicht

aangepast. Voor het toevoegen van kunstlicht is naast het daglichtpercentage ook de factor aanwezigheid van invloed.

Parallele schakelingen

Bij gebruik van meerdere melders moeten die op dezelfde fase worden aangesloten!

Er kunnen max. 10 sensoren parallel worden geschakeld.

Master/master

In een parallelle schakeling kunnen ook meerdere masters worden gebruikt. Iedere master schakelt zijn lichtgroep volgens zijn eigen lichtsterktemeting. Vertragingstij-

den en inschakelwaarden worden bij iedere master individueel ingesteld. De schakellast wordt over verschillende masters verdeeld. De aanwezigheid wordt nog steeds

door alle melders samen geregistreerd. De aanwezigheidsuitgang kan bij een willekeurige master worden gelegd.

Master/slave

In de master-/slavemodus is het mogelijk om ook grote ruimtes te bewaken (last aangesloten = master, geen last = slave). De

beoordeling van de lichtsterkte in de ruimte wordt alleen door de master gedaan. De slaves melden de bewegingsregistratie aan de

master. Het schakelen van de verlichting of de HLK-installatie gaat uitsluitend via de master.

Afstandsbediening

Met de afstandsbediening (optioneel) kunnen alle functies comfortabel vanaf de grond worden ingeschakeld.

Service-afstandsbediening (RC8):
EAN-nr: 4007841 559410
Gebruikers-afstandsbediening (RCS):
EAN-nr: 4007841 592806

Bedrijfsstoringen

Storing	Oorzaak	Oplossing
Licht gaat niet aan	<ul style="list-style-type: none">■ Geen aansluitspanning■ Lux-waarde te laag ingesteld■ Geen bewegingsregistratie■ Halfautomatisch (Semi)	<ul style="list-style-type: none">■ Aansluitspanning controleren■ Lux-waarde langzaam verhogen tot het licht inschakelt■ Voor vrij zicht op de sensor zorgen■ Registratiebereik controleren■ Op volautomatisch (FULL) zetten
Licht gaat niet uit	<ul style="list-style-type: none">■ Lux-waarde te hoog■ Looptijd beëindigd■ Storende warmtebronnen bijv.: ventilatoren, open deuren en ramen, huisdieren, gloeilamp/halogeenspot, bewegende objecten■ 4h AAN actief (led-lampje brandt continu)	<ul style="list-style-type: none">■ Lux-waarde lager instellen■ Nalooptijd afwachten of nalooptijd korter instellen■ Permanente storingsbronnen met stickers buiten bereik halen■ Op toets drukken om 4h AAN af te breken

Bedrijfsstoringen

Storing	Oorzaak	Oplossing
Sensor schakelt uit ondanks aanwezigheid	<ul style="list-style-type: none">■ Nalooptijd te kort■ Inschakelniveau te laag	<ul style="list-style-type: none">■ Nalooptijd verhogen■ Schemerinstelling veranderen■ Bereik vergroten
Sensor schakelt te laat uit	<ul style="list-style-type: none">■ Nalooptijd te lang	<ul style="list-style-type: none">■ Nalooptijd verkorten
Sensor schakelt bij frontale looprichting te laat in	<ul style="list-style-type: none">■ Reikwijdte bij frontale looprichting is beperkt	<ul style="list-style-type: none">■ Meer sensoren monteren■ Afstand tussen twee sensoren verkleinen
De sensor schakelt ondanks duisternis niet in bij aanwezigheid	<ul style="list-style-type: none">■ Lux-waarde te laag ingesteld	<ul style="list-style-type: none">■ Sensor met schakelaar/toets gedeactiveerd?■ Halfautomatisch?■ Inschakelniveau verhogen

CE Conformiteitsverklaring

Dit product voldoet aan de:
- laagspanningsrichtlijn 2006/95/EG
- EMC-richtlijn 2004/108/EG
- RoHS-richtlijn 2011/65/EG

Garantieverklaring

Als koper heeft u t.o.v. de verkoper recht op de wettelijk voorgeschreven garantie. Voor zover dit recht op garantie in uw land bestaat, wordt die door onze garantieverklaring noch verkort, noch beperkt. Wij verlenen 5 jaar garantie op de onberispelijke staat en het correcte functioneren van uw sensorproduct uit het STEINEL Professional assortiment. Wij garanderen dat dit product geen materiaal-, productie- of constructiefouten heeft. Wij garanderen de goede werking van alle elektronische componenten en kabels, alsook dat alle toegepaste materialen en hun oppervlakken vrij van gebreken zijn.

Garantie claimen
Als u aanspraak wilt maken op garantie, dan kunt u het betreffende artikel, compleet samen met het originele aankoopbewijs en de klachtoomschrijving, terugsturen naar uw leverancier of direct naar **Van Spijk Agenturen, De Scheper 402, 5688 HP Oirschot**. Wij adviseren u daarom uw aankoopbewijs zorgvuldig te bewaren tot de garantieperiode is verlopen. STEINEL kan niet aansprakelijk worden gesteld voor de transportkosten en het transportrisico van het terugsturen.

(Op onze website www.steinel-professional.de/ **garantie vindt u meer informatie over het claimen van garantierechten**)

Als u een garantie-aanvraag heeft of technische vragen betreffende uw product, kunt u contact opnemen met onze helpdesk +31 (0) 499551490.

FUNCTIE

5 Jaar

GARANTIE

I Istruzioni per l'uso

Gentili Clienti,

molte grazie per la fiducia che ci avete dimostrato acquistando il Vostro nuovo rilevatore di presenza STEINEL. Avete scelto un prodotto pregiato di alta qualità che è stato costruito, provato ed imballato con la massima scrupolosità.

Vi preghiamo di procedere all'installazione solo dopo aver letto attentamente le presenti istruzioni di montaggio. Solo un'installazione e una messa in funzione effettuate a regola d'arte possono infatti garantire un funzionamento affidabile, privo di disturbi e di lunga durata.

Vi auguriamo di essere pienamente soddisfatti del Vostro nuovo rilevatore di presenza STEINEL.

⚠ Avvertenze sulla sicurezza

- Prima di effettuare qualsiasi lavoro sul rilevatore di presenza, togliete sempre la corrente!
- Durante il montaggio non deve esserci presenza di tensione nel cavo di allacciamento alla rete. Prima del lavoro occorre pertanto togliere la tensione ed accertare l'assenza di tensione mediante uno strumento di misura della tensione.
- L'installazione del rilevatore di presenza è un lavoro che richiede un intervento sulla tensione di rete. Essa deve pertanto venire effettuata a regola d'arte in conformità alle prescrizioni per l'installazione ed alle condizioni di allacciamento vigenti nei singoli paesi (VDE 0100).
- **Avvertenza:** questo cavo ⑦ del tasto esterno non è destinato a servire utenze come collegamento di filo di neutro.
- L'allacciamento B 1, B 2 è un contatto di commutazione per circuiti di commutazione a bassa energia, non maggiore di 1 A. Esso deve pertanto venire adeguatamente protetto.
- **Sull'uscita di comando DIM 1-10 V è consentito utilizzare esclusivamente ballast elettronici con segnale di comando a potenziale separato.**

Montaggio/Installazione (vedi fig. a pagina 2)

Il rilevatore di presenza è predisposto solo per l'incasso in controsoffitti nonché nel sistema Kaiser HaloX-O.

Il rilevatore di presenza e il modulo di carico vengono consegnati non montati; dopo l'allacciamento del modulo di carico devono venire collegati l'uno con l'altro. La sezione massima dei cavi di allacciamento è di 12 mm. Lunghezza del cavo tra sensore e tasto < 50 m.

Accessori (opzionale):
telecomando di servizio RC 8, N EAN: 4007841 559410
Telecomando utente RC 5
Numero EAN 4007841 592806
Cavo di prolunga (4P4C):
N. EAN: 4007841 006419

Descrizione apparecchio

- ① Modulo di carico
- ② Modulo sensore
- ③ Allacciamento sensore
- ④ Kaiser HaloX-O
- ⑤ Pellicole di schermatura per la riduzione del campo di rilevamento
- ⑥ Funzioni
- ⑦ Nota Avvertenze sulla sicurezza

Funzionamento / Funzione principale

I rilevatori di presenza della serie Control PRO regolano l'illuminazione e il comando HVAC (solo COM 2) per es. in uffici, scuole, edifici pubblici o privati in funzione della luminosità dell'ambiente e della presenza o meno di persone.

Il piroensore permette, grazie alla lente di avanzatissima tecnologia, un campo di rilevamento a forma squadrata, tipica dei vani interni, nel quale vengono rilevati anche i minimi movimenti. Le impostazioni delle uscite di comando del rilevatore di

presenza avvengono tramite i telecomandi RC 5 e RC 8.

Il controllo della presenza si distingue inoltre per il ridotto consumo di corrente propria.

IR Quattro SLIM COM 1

1 uscita di comando in funzione del valore di luminosità nominale e della presenza o meno di persone.

IR Quattro SLIM DIM

1 uscita di comando in funzione del valore di luminosità nominale e della presenza o meno di persone.

IR Quattro SLIM DALI

2 uscite di comando DALI in funzione del valore di luminosità nominale e della presenza di persone.

Possibilità di regolazione:
- Valore di luminosità teorica
- Tempo di attesa, modalità IQ
- Luce di orientamento (solo DIM/DALI)
- Regolazione per mantenere luce costante (solo DIM/DALI)
- Comando della scena (solo DALI)

IR Quattro SLIM COM 2

1 uscita di comando come COM 1. In aggiunta 2° uscita di comando HVAC (riscaldamento/ventilazione/climatizzazione) in funzione della presenza o meno di persone.

Campo di controllo

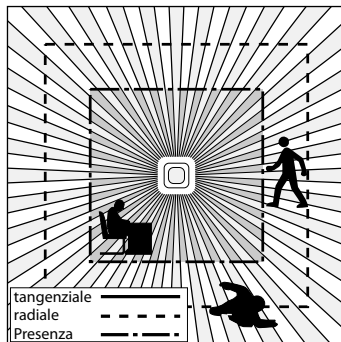
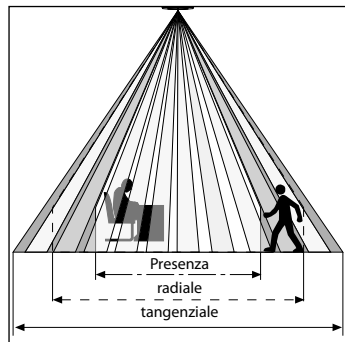

Grazie alla forma squadrata del campo di rilevamento e alla possibilità del collegamento in rete delle varianti Master/Slave, è possibile una progettazione semplice, rapida e ottimale dello spazio.

	2,5 m	2,8 m	3,5 m	4 m4 m
tangenziale	4 m4 m	4 m4 m	5,5 m	6 m
radiale	3,2 m	4 m4 m	4 m4 m	5 m
Presenza	3,8 m	4 m4 m	4,5 m	-

Installazione elettrica/Funzionamento automatico

Nella scelta delle linee di cablaggio si devono assolutamente rispettare le prescrizioni d'installazione della norma VDE 0100 (vedi Avvertenze relative alla sicurezza, pagina 41). Per il cablaggio dei rilevatori di presenza vale quanto segue: ai sensi

della norma VDE 0100 520 capitolo 6 per il cablaggio tra sensore e ballast elettronico è consentito utilizzare solo un conduttore multiplo che contenga sia i cavi della tensione di rete sia quelli di comando (per es. NYM 5 x 1,52). Il cavo di allacciamento alla rete

può avere al massimo un diametro di 10 mm. L'area di fissaggio del morsetto di allacciamento alla rete è predisposta per al massimo 2 x 2,5 mm². Nell'installazione occorre installare a monte un interruttore di potenza automatico (16 A).

Dati tecnici

Dimensioni (A x L x P)	Modulo di carico 61,3 x 126,5 x 42,5 mm	Modulo sensore 77 x 77 x 60 mm
Tensione di rete:	120 – 250 V, 50 Hz / 60 Hz	
Potenza, uscita di comando 1: (COM 1/COM 2)	230 V max. 2000 W carico ohmico (cos φ = 1) max. 1000 VA (cos φ = 0,5) 120 V max. 1000 W carico ohmico (cos φ = 1) max. 500 VA (cos φ = 0,5)	
Ballast elettronico: (COM 1/COM 2/DIM)	corrente di picco all'accensione max. 800 A/200 μs 30 x (1 x 18 W), 25 x (2 x 18 W) 25 x (1 x 36 W), 15 x (2 x 36 W) 20 x (1 x 58 W), 10 x (2 x 58 W) Tenete presenti le correnti d'accensione dei singoli ballast elettronici In presenza di alto potere d'interruzione inserire un relè o un contattore a monte	
Potenza, uscita di comando 2: (solo COM 2)	presenza max. 230 W/230 V / 120 W/120 V max. 1 A (cos φ = 1) per HVAC (riscaldamento/ventilazione/climatizzazione)	
Quadrati di rilevamento:	IR Quattro SLIM Presenza: max. 4 x 4 m (16 mq) Radiale: max. 4 x 4 m (16 mq) Tangenziale: max. 4 x 4 m (16 mq)	
Impostazione dei valori di luminosità:	10 – 1000 Lux, ∞ / luce diurna / DIM 100 – 1000 Lux soglia di regolazione	
Uscita di comando 1: Regolazione del periodo di accensione	1 – 15 min. modalità IQ (adattamento automatico al profilo di utilizzo)	
Uscita di comando 2: Regolazione del periodo di accensione	solo COM2 per HVAC 0 o 10 min ritardo di accensione 5/10/15 min. tempo di accensione (regolazione effettuata dal costruttore: 5 min.) Monitoraggio automatico ambiente	
DIM: Luminosità di base:	10%	
Uscita comando:	1 – 10 V / max. 50 EVGs, max. 100 mA	
DALI: Luminosità di base:	10%	
DALI uscita 1 / uscita 2	cavo di comando/Broadcast DALI bipolare	
Regolazione del periodo di accensione:	OFF / 10/30 min. / tutta la notte	
Altezza di montaggio (montaggio a soffitto):	2,5 m – 4 m	
Luogo d'impiego:	all'interno di edifici	
Grado di protezione:	IP 20	
Classe di protezione:	II	
Campo di temperatura:	tra 0 °C e +40 °C	

Impostazione da parte del costruttore

Raggio d'azione (solo HF):	max
Luminosità di base:	OFF
Tempo di accensione - Luce:	Modalità IQ
Tempo di accensione - HVAC:	5 min.
Ritardo di accensione - HVAC:	Controllo dell'ambiente
Regolazione crepuscolare:	5
Luce costante:	ON
Funzionamento completamente automatico (Full) / semiautomatico (Semi):	Funzionamento completamente automatico

Funzioni – Impostazioni

COM 1 + COM 2

Modalità test / modalità normale (Test / Norm)



La modalità di test ha la precedenza rispetto a tutte le altre regolazioni che si effettuano sul rilevatore di presenza e serve alla verifica della funzionalità nonché del campo di rilevamento. In caso di movimenti

nell'ambiente in cui è installato, il rilevatore di presenza attiva l'accensione dell'illuminazione per un tempo di attesa di ca. 8 sec. indipendentemente dalla luminosità. (Il LED blu lampeggia in caso di

rilevamento). Nella modalità di funzionamento normale valgono tutti i valori impostati individualmente. Anche senza carico allacciato il rilevatore di presenza può venire impostato con l'ausilio del LED blu.

Funzionamento semiautomatico (Semi) / funzionamento completamente automatico (Full)

Funzionamento semiautomatico: (Semi)



L'illuminazione si spegne solo più automaticamente. L'accensione avviene manualmente, la luce deve venire richiesta con il

pulsante e rimane accesa per il tempo di attesa impostato. (Si preme 2 volte / accensione per 4 ore).

Il LED blu rimane acceso nella modalità 4h.

Funzionamento completamente automatico: (Full)

L'illuminazione si accende e si spegne automaticamente in funzione della luminosità e della presenza o meno di persone. L'illuminazione può tuttavia sempre venire comandata anche manualmente. In tal caso l'auto-

matismo di commutazione viene provvisoriamente interrotto. Indipendentemente dai valori impostati, in caso di azionamento manuale del pulsante la luce rimane accesa (premere 2 volte) o spenta (premere 1 volta)

per 4 ore. Il LED blu rimane acceso nella modalità 4h ON/OFF. Se si aziona il pulsante prima della scadenza delle 4 ore, il Presence Control IR Quattro Slim passa al normale funzionamento a sensore.

DIM + DALI

Luce costante ON/OFF



Garantisce un grado di luminosità costante. Il rilevatore misura la luce diurna presente e aggiunge luce artificiale in proporzione in modo da ottenere il grado di

luminosità desiderato. Se la percentuale di luce diurna cambia, la luce artificiale aggiunta viene adeguata di conseguenza. Tale aggiunta della luce artificiale

avviene, oltre che in funzione della percentuale di luce diurna, anche in funzione della presenza o meno di persone.

Funzioni – Impostazioni

COM 1 + COM 2

Regolazione crepuscolare



La soglia d'intervento desiderata può venire regolata in continuo tra ca. 10 e 1000 Lux.

Esempi di applicazione	Valori nominali di luminosità
Funzionamento nel buio notturno	min
Corridoi, atrii d'ingresso	1
Scale, scale mobili, nastri trasportatori	2
Lavatoi, servizi igienici, cabine elettriche, cantine	3
Zone di vendita, asili, padiglioni sportivi	4
Ambienti di lavoro: uffici, sale per conferenze, sale per riunioni, locali in cui si svolgono lavori di montaggio di precisione, cucine	5
Zone di lavoro che richiedono un'ottima illuminazione: laboratori, uffici di progettazione, locali in cui si svolgono lavori di precisione	>=6
Modalità a luce diurna	max

Avvertenza: a seconda del luogo di montaggio potrebbe essere necessaria una correzione dell'impostazione (per es. Teach).

La luminosità viene misurata sul sensore.

Regolazione del periodo di accensione



Tempo di accensione uscita di comando 1
Valore impostabile 5 min. / 10 min. / 15 min.

Il tempo di accensione desiderato può venire impostato tra 1 min – max. 15 min. (1 pressione di tasto $\frac{1}{2}$ = 1 min.). Dopo 3 min viene misurata la luce

propria. In caso di superamento della soglia il sensore, alla scadenza del tempo di attesa, provoca lo spegnimento.

Modalità IQ



Il tempo di attesa si adegua dinamicamente e con autoapprendimento al comportamento dell'utente.

Tramite un algoritmo di apprendimento viene calcolato il ciclo temporale ottimale.

Il periodo più breve è di 5 min., quello più lungo è di 20 min.

Modalità Teach



Il valore di luminosità dell'ambiente circostante attuale al quale si desidera che il sensore in futuro

reagisca ai movimenti viene memorizzato.

COM 2

Tempo di attesa uscita di comando 2 HVAC



- Valore impostabile 5/10/15 min.

Ritardo di accensione uscita di comando 2 HVAC



- Controllo dell'ambiente:

Nell'impostazione "Controllo" si riduce la sensibilità dell'uscita di comando "Presenza". Il contatto chiude solo in caso di movimento evidente e segnala con elevata sicurezza la presenza di persone.

Il tempo di attesa rimane attivo. Il ritardo di accensione è inattivo.

DIM + DALI

Luminosità di base

Quando la luce nell'ambiente scende sotto il valore di luminosità di base impostato, questa funzione garantisce un'illuminazione di base per la durata del tempo di attesa impostato. Tale illuminazione di base è pari al 10% circa dell'intensità luminosa massima. Non appena il rilevatore segnala una presenza,

l'intensità luminosa passa automaticamente al 100% (regolazione luce costante OFF) oppure al livello di luminosità preimpostato (regolazione luce costante ON). Se non viene rilevato alcun movimento, trascorso il tempo di attesa il rilevatore torna alla luminosità di base. Quest'ultima viene a sua volta

disinserita una volta trascorso il tempo di attesa (10/30 minuti) o quando il grado di luminosità viene superato per via di una sufficiente componente di luce diurna. Con l'impostazione ON il rilevatore accende e spegne direttamente la luminosità di base non appena si scende sotto la soglia di luminosità.

Regolazione per mantenere luce costante

Garantisce un grado di luminosità costante. Il rilevatore misura la luce diurna presente e aggiunge luce artificiale in proporzione in modo da ottenere il grado di

luminosità desiderato. Se la percentuale di luce diurna cambia, la luce artificiale aggiunta viene adeguata di conseguenza. Tale aggiunta della luce artificiale av-

viene, oltre che in funzione della percentuale di luce diurna, anche in funzione della presenza o meno di persone.

Collegamenti in parallelo

In caso di utilizzo di più rilevatori, essi devono venire allacciati alla stessa fase!

Si possono collegare in parallelo fino a 10 sensori al massimo.

Master/Master

In un collegamento in parallelo si possono utilizzare anche più di un Master. Ogni Master comanda il suo gruppo di luci in base alla propria misurazione della luminosità.

I tempi di ritardo e le soglie di luminosità di comando vengono impostati individualmente in ogni Master. La potenza viene distribuita sui singoli Master.

La presenza continua a venire rilevata assieme da tutti i rilevatori. L'uscita della presenza può venire captata da qualsiasi Master.

Master/Slave

La modalità con Master/Slave permette di comprendere nel rilevamento ambienti più grandi (carico allacciato = Master, nessun carico = Slave).

La valutazione del grado di luminosità nell'ambiente avviene esclusivamente sul Master. Gli Slaves segnalano al Master il rilevamento del movimento.

L'accensione dell'illuminazione ossia dell'impianto HVAC avviene esclusivamente attraverso il Master.

Telecomando

Tramite il telecomando (optional) è possibile attivare comodamente le funzioni da pavimento.

Telecomando di servizio (RC 8):
N. EAN: 4007841 559410
Telecomando utente (RC5):
N. EAN: 4007841 592806

Disturbi di funzionamento

Guasto	Causa	Rimedio
La luce non si accende	<ul style="list-style-type: none">■ Mancanza di tensione di allacciamento■ Valore Lux impostato troppo basso■ Non viene rilevato nessun movimento■ Funzionamento semiautomatico (Semi)	<ul style="list-style-type: none">■ Controllare la tensione di allacciamento■ Aumentare lentamente il valore Lux finché la luce non si accende■ Fare in modo da liberare la visuale sul sensore■ Verificare il campo di rilevamento■ Impostare su funzionamento completamente automatico (FULL)
La luce non si spegne	<ul style="list-style-type: none">■ Valore Lux troppo elevato■ Il tempo di accensione sta scadendo■ Fonti di calore che interferiscono, per es. termoventilatore, porte o finestre aperte, animali domestici, lampadina/faro alogeno, oggetti in movimento■ 4h on attivo (il LED rimane acceso)	<ul style="list-style-type: none">■ Abbassare il valore Lux■ Aspettare la scadenza del tempo di accensione o all'occorrenza ridurlo■ Escludere fonti d'interferenza stazionarie mediante adesivi■ Azionare il tasto per interrompere la modalità 4h ON

Disturbi di funzionamento

Guasto	Causa	Rimedio
Il sensore provoca lo spegnimento delle luci nonostante la presenza di persone	<ul style="list-style-type: none">■ Il tempo di accensione è troppo breve■ La soglia luminosa è troppo bassa■ Raggio d'azione troppo ridotto	<ul style="list-style-type: none">■ Aumentare il tempo di accensione■ Modificare la regolazione crepuscolare■ Aumentare il raggio d'azione
Il sensore spegne le luci troppo tardi	<ul style="list-style-type: none">■ Il tempo di accensione è eccessivamente lungo	<ul style="list-style-type: none">■ Ridurre il tempo di accensione
In caso di senso di marcia frontale il sensore accende le luci troppo tardi	<ul style="list-style-type: none">■ Il raggio d'azione per il senso di marcia frontale è ridotto	<ul style="list-style-type: none">■ Montare ulteriori sensori■ Ridurre la distanza tra due sensori
Il sensore non accende le luci in presenza di persone nonostante sia buio	<ul style="list-style-type: none">■ Valore Lux scelto troppo basso	<ul style="list-style-type: none">■ È stato disattivato il sensore con l'interruttore/il tasto?■ Funzionamento semiautomatico?■ Aumentare la soglia di luminosità

CE Dichiarazione di conformità

Questo prodotto è conforme alle seguenti direttive:

- Direttiva sulla bassa tensione 2006/95/CE
- Direttiva sulla compatibilità elettromagnetica 2004/108/CE
- Direttiva sulla restrizione dell'uso di determinate sostanze pericolose nelle apparecchiature elettriche ed elettroniche 2011/65/CE

Dichiarazione di garanzia

Quale acquirente Lei può rivendicare nei confronti del venditore i diritti previsti dalla legge. Nella misura in cui tali diritti esistono nel Suo paese, la nostra dichiarazione di garanzia né li riduce né li limita. Noi Le concediamo 5 anni di garanzia dell'impeccabile costituzione e del regolare funzionamento del Suo prodotto a sensori STEINEL Professional. Noi garantiamo che questo prodotto è privo di difetti di produzione e costruzione. Garantiamo la funzionalità di tutti i componenti elettronici e di tutti i cavi nonché l'assenza di vizi di tutti i materiali impiegati e delle loro superfici.

Rivendicazione

Se ha intenzione di esporre reclamo in merito al prodotto da Lei acquistato, La si prega di trasmettere tale reclamo completo e affrancato assieme allo scontrino d'acquisto o alla fattura indicante la data dell'acquisto e la denominazione del prodotto al Suo rivenditore o direttamente a noi: **STEINEL Italia Srl, Via del lavoro, 18 Cassano Magnago 21012 (VA)**. Le consigliamo pertanto di conservare scrupolosamente lo scontrino d'acquisto o la fattura fino alla scadenza del periodo di garanzia. La STEINEL declina ogni responsabilità per costi e rischi legati al trasporto

nell'ambito della restituzione del prodotto.

(Per informazioni in merito alla rivendicazione di un diritto di garanzia si prega di consultare il nostro sito web www.steinel.it)

Se dovesse esporre un caso di garanzia o una domanda sul Suo prodotto, ci può contattare al numero 0331 28 96 05 dal lunedì al venerdì dalle 9:00 alle 18:00.

GARANZIA

5 Anni

SULLE FUNZIONI

E Istruções de uso

Prezado cliente:

Gracias por la confianza que nos ha dispensado al comprar su nuevo detector de presencia STEINEL. Se ha decidido por un producto de alta calidad, producido, probado y embalado con el mayor cuidado.

Le rogamos se familiarice con estas instrucciones de montaje antes de instalarlo. Sólo una instalación y puesta en funcionamiento adecuadas garantizarán un servicio prolongado, eficaz y sin alteraciones.

Le deseamos que disfrute durante mucho tiempo con su nuevo detector de presencia STEINEL.

⚠ Indicaciones de seguridad

- ¡Antes de comenzar cualquier trabajo en el detector de presencia, interrúmpase la alimentación de tensión!
- Para el montaje, el cable eléctrico a conectar deberá estar sin tensión. Por tanto, desconecte primero la corriente y compruebe que no hay tensión utilizando un comprobador de tensión.
- La instalación del detector de presencia constituye un trabajo en la tensión de red. Debe realizarse, por tanto, profesionalmente, de acuerdo con las normativas de instalación y condiciones de acometida específicas de cada país (VDE 0100).
- **Nota:** Este cable ⑦ del conmutador externo no está previsto para servir de conexión de neutro para consumidores.
- La conexión B 1, B 2 es un contacto de conmutación para circuitos de baja energía, no mayores a 1 A. Esta deberá estar asegurada correspondientemente.
- En la salida de mando DIM 1-10 V, se emplearán exclusivamente reguladores electrónicos de tensión con señal de mando aislada.

Montaje/Instalación (vse. ilustr. página 2)

El detector de presencia sólo está previsto para el montaje en el techo en plafones huecos, así como en el sistema Kaiser HaloX-O.

El detector de presencia y el módulo de carga se suministran desmontados y han de combinarse una vez conectado el módulo de carga. El diámetro máximo de los cables de conexión es de 12 mm. Longitud de cable entre el sensor y conmutador < 50 m.

Accesorios (opcionalm.):
Mando a distancia de servicio RC8
Nº EAN: 4007841 559410
Mando a distancia de usuario RC 5,
Nº EAN: 4007841 592806
Cable de prolongación (4P4C):
Nº EAN: 4007841 006419

Descripción del aparato

- ① Módulo de carga
- ② Módulo de sensor
- ③ Conexión de sensor
- ④ Kaiser HaloX-O
- ⑤ Cubiertas para la minimización del campo de detección
- ⑥ Funciones
- ⑦ Nota indicaciones de seguridad

Funcionamiento / Funciones básicas

Los detectores de presencia infrarrojos de la serie Control PRO regulan el alumbrado y la regulación CEA (sólo COM 2), p. ej., en oficinas, escuelas, edificios públicos y privados en función de la luminosidad ambiental y la presencia.

El sensor piroeléctrico hace posible, con su sofisticado lente, un campo de detección cuadrado típico de un interior para detectar mínimos movimientos. La configuración de las salidas de conmutación del detector de presencia tienen lugar mediante los

mandos a distancia RC 5 y RC 8.

El Presence Control se caracteriza además por su bajo consumo de energía.

IR Quattro SLIM COM 1

1 salida de conmutación en función del valor de luminosidad requerido y la presencia.

IR Quattro SLIM DIM

1 salida de conmutación en función del valor de luminosidad requerido y la presencia.

IR Quattro SLIM DALI

2 salidas de conmutación DALI en función del valor de luminosidad requerido y la presencia.

Posibilidades de regulación:

- valor de luminosidad requerido
- desconexión diferida, modo CI
- luz de orientación (sólo DIM/DALI)
- regulación de luz constante (sólo DIM/DALI)
- configuración de escenarios (sólo DALI)

IR Quattro SLIM COM 2

1 Salida de conmutación como COM 1.

Adicionalmente 2ª salida de conmutación CEA (calefacción/extracción/aire acondicionado) en función de la presencia.

Zona de vigilancia

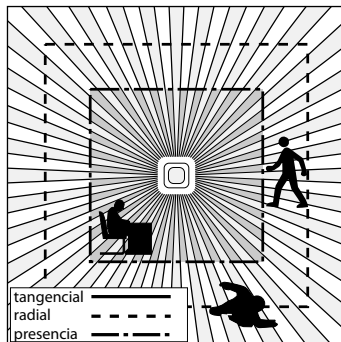
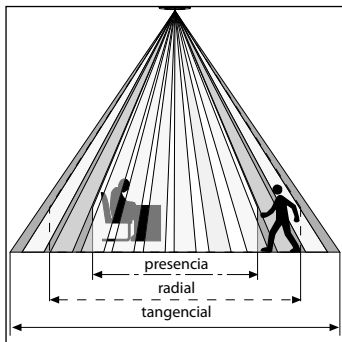

Debido a los campos de detección cuadrados y las posibilidades de interconexión de las variantes maestro/esclavo, se hace posible una planificación sencilla, rápida y óptima del ambiente.

	2,5 m	2,8 m	3,5 m	4 m
tangencial	4 m	4 m	5,5 m	6 m
radial	3,2 m	4 m	4 m	5 m
presencia	3,8 m	4 m	4,5 m	-

Instalación eléctrica / Funcionamiento automático

Al seleccionar los hilos para el cableado, se tendrán en cuenta las normas de instalación según VDE 0100 (véanse indicaciones de seguridad en la página 49). Para el cableado de los detectores de presencia será aplicable: Según la norma VDE 0100 520,

apdo. 6, para el cableado entre el sensor y el regulador electrónico de tensión, puede emplearse un cable multiconductor que incluya tanto los hilos de alimentación como también los hilos de mando (p. ej., NYM 5 x 1,52). El cable de conexión a la red

puede tener un diámetro máximo de 10 mm. El área de sujeción del borne de conexión de la red está diseñado para un máximo de 2 x 2,5 mm². La instalación deberá incluir un interruptor automático (16 A).

Datos técnicos

Dimensiones (alt. x anch. x prof.):	módulo de carga 61,3 x 126,5 x 42,5 mm	módulo de sensor 77 x 77 x 60 mm
Tensión de alimentación:	120 – 250 V, 50 Hz / 60 Hz	
Potencia, salida de conmutación 1: (COM 1/COM 2)	230 V carga resistiva máx. 2000 W (cos φ = 1) máx. 1000 VA (cos φ = 0,5) 120 V carga resistiva máx. 1000 W (cos φ = 1) máx. 500 VA (cos φ = 0,5)	
Regulador electrónico de tensión: (COM 1/COM 2/DIM)	corriente punta de conexión máx. 800 A/200 µs 30 x (1 x 18 W), 25 x (2 x 18 W) 25 x (1 x 36 W), 15 x (2 x 36 W) 20 x (1 x 58 W), 10 x (2 x 58 W) ¡ténganse en cuenta las corrientes de conexión individuales de los reguladores electrónicos de tensión! Para potencias de ruptura más elevadas, se deberá intercalar un relé o contactor.	
Potencia, salida de conmutación 2: (sólo COM 2)	presencia máx. 230 W/230 V / 120 W/120 V máx. 1 A (cos φ = 1) para CEA (calefacción/extracción/aire acondicionado)	
Cuadrados de detección:	IR Quattro SLIM Presencia: máx. 4 x 4 m (16 m ²) Radial: máx. 4 x 4 m (16 m ²) Tangencial: máx. 4 x 4 m (16 m ²)	
Ajuste de luminosidad:	10 – 1000 lux, ∞ / luz del día / DIM umbral de regulación 100 – 1000 lux	
Salida de conmutación 1: Temporización	1 – 15 min. modo CI (adaptación automática al perfil de utilización)	
Salida de conmutación 2: Temporización	sólo COM2 para CEA 0 ó conexión diferida 10 min. Desconexión diferida 5/10/15 min. (configuración de fábrica: 5 min.) Vigilancia automática de interiores	
DIM: Luz de cortesía:	10 %	
Salida de mando:	1 – 10 V / máx. 50 reguladores electrónicos de tensión, máx. 100 mA	
DALI: Luz de cortesía:	10 %	
DALI salida 1 / salida 2	bipolar línea de control DALI/broadcast	
Temporización:	OFF / 10/30 min. / toda la noche	
Altura de montaje (montaje en el techo):	2,5 m – 4 m	
Lugar de instalación:	en el interior de edificios	
Índice de protección:	IP 20	
Clase de aislamiento:	II	
Campo de temperatura:	0 °C a +40 °C	

Configuración de fábrica

Alcance (sólo AF):	máx.
Luz de cortesía:	OFF
Desconexión diferida / luz:	Modo IQ
Desconexión diferida / CEA:	5 min.
Conexión diferida / CEA:	Vigilancia de interior
Regulación crepuscular:	5
Luz constante:	ON
Modo semi/completamente automático (full):	Modo completamente automático

Regulaciones / Funciones

COM 1 + COM 2

Funcionamiento de prueba / funcionamiento normal (Test / Norm)



El funcionamiento de prueba tiene prioridad sobre cualquier otro ajuste del detector de presencia y sirve para comprobar la funcionalidad así como el campo de detección. El detector de

presencia conecta la luz con independencia de la luminosidad, en caso de movimiento en el interior por un intervalo de desconexión diferida de unos 8 seg. (LED azul centellea al detectar).

En funcionamiento normal, se aplican los parámetros individuales configurados. El detector de presencia también puede configurarse sin carga conectada, mediante el LED azul.

Modo semiautomático (Semi) / completamente automático (Full)



Modo semiautomático: (Semi)

La luz ya sólo se apaga automáticamente. El encendido se ejecuta a mano, la luz ha de activarse con el pulsador y permanece

encendida por el tiempo de desconexión diferida ajustado. (pulsar/conectar 2 x 4 horas ON).

LED azul encendido permanentemente en el modo 4 h.

Modo completamente automático: (Full)

La luz se enciende y se apaga automáticamente en función de la luminosidad y presencia. La luz puede conmutarse a mano en cualquier momento. Para ello, se interrumpe provisionalmente

la conmutación automática. Independientemente de los parámetros ajustados, en caso de pulsación manual, la luz permanece ENCENDIDA (pulsar 2 x) o APAGADA (pulsar 1 x) durante 4 horas.

LED azul encendido permanentemente en el modo ON/OFF 4 h. Pulsando antes de transcurrir las 4 horas, el Control IR Quattro Slim de presencia cambia al funcionamiento de sensor normal.

DIM + DALI

Luz constante ON/OFF



Permite un nivel de luminosidad constante. El detector mide la luz del día existente y añade parcialmente luz artificial para alcanzar

el nivel de luminosidad deseado. A medida que va cambiando el nivel de luz del día, la luz artificial se va readaptando.

Aparte de la vinculación al nivel de luz del día, la conexión compensatoria también tiene lugar en función de una presencia.

Regulaciones / Funciones

COM 1 + COM 2

Regulación crepuscular

El punto de activación deseado puede regularse entre los 10 – 1000 lux aprox.

Ejemplos	Valor de luminosidad requerido
Funcionamiento nocturno	mín.
Recibidores, vestíbulos	1
Escaleras, escaleras mecánicas, pasillos rodantes	2
Lavabos, WC, salas de mando, cantinas	3
Locales de venta, guarderías, parvularios, gimnasios	4
Zonas de trabajo: Salas de oficina, conferencia y reunión, trabajos de montaje fino, cocina	5
Lugares de trabajo de buena visibilidad: Laboratorio, dibujo técnico, trabajos de gran precisión	>=6
Funcionamiento a la luz del día	máx.

Nota: Según el lugar de montaje, podrá requerirse una corrección del ajuste (p. ej., Aprendizaje). La medición de luminosidad tiene lugar en el sensor.

Temporización

Desconexión diferida salida de conmutación 1
Ajuste 5 min. / 10 min. / 15 min.

La desconexión diferida deseada puede regularse de 1 min. hasta un máx. de 15 min. (1 pulsación = 1 min.). Después de 3 min.

se calibra la luz propia. Al superar el umbral, el sensor apaga una vez transcurrido el tiempo de desconexión diferida.

Modo IQ

La desconexión diferida se adapta de forma dinámica y autoanalizada al comportamiento del usuario.

Mediante un algoritmo de aprendizaje se averigua el ciclo de tiempo óptimo.

El tiempo mínimo son 5 min., el máximo 20 min.

Modo Aprendizaje

Se memoriza el valor actual de la luminosidad ambiental que tenga que iniciar la reacción del sensor.

COM 2

Desconexión diferida salida de conmutación 2 CEA

- Ajuste 5/10/15 min.

Conexión diferida salida de conmutación 2 CEA

- Vigilancia de interior 

Con el ajuste "Vigilancia", se reduce la sensibilidad de la salida de conmutación "Presencia". El contacto no se cierra hasta que no detecta un movimiento pronunciado, y señala con gran seguridad la presencia de personas.

La desconexión diferida permanece activa. La conexión diferida está inactiva.

DIM + DALI

Luz de cortesía

Hace posible una iluminación de fondo durante el tiempo de desconexión diferida ajustado siempre que la luminosidad sea inferior al valor definido. Queda graduada a un 10% aprox. de la máxima potencia luminosa. En caso de presencia, el detector cambia bien al 100% de la potencia luminosa

(regulación de luz constante en OFF) o bien cambia el valor de luminosidad predefinido (regulación de luz constante en ON). En caso de no detectarse movimiento, el detector vuelve a graduar la luz, una vez realizada la desconexión diferida, al valor de luz de cortesía. Esta se apaga una

vez transcurrido el tiempo de desconexión diferida (10/30 minutos) o al excederse el valor de luminosidad debido a un nivel suficiente de luz del día. En la posición ON, el detector CONECTA y DESCONECTA la luz de cortesía directamente siempre que el valor de luminosidad baja demasiado.

Regulación de luz constante

Permite un nivel de luminosidad constante. El detector mide la luz del día existente y añade parcialmente luz artificial para alcanzar

el nivel de luminosidad deseado. A medida que va cambiando el nivel de luz del día, la luz artificial se va readaptando. Aparte de la

vinculación al nivel de luz del día, la conexión compensatoria también tiene lugar en función de una presencia.

Conexiones en paralelo

¡En caso de utilizarse varios detectores, éstos se conectarán a la misma fase!

Pueden conectarse en paralelo hasta un máximo de 10 sensores.

Maestro/maestro

En una conexión en paralelo, también pueden emplearse varios dispositivos maestros. Cada maestro conecta su grupo iluminador conforme a su propia medición de lu-

minosidad. Tiempos de diferimiento y niveles de luminosidad umbral se ajustan para cada maestro por separado. La carga de conmutación se reparte entre los dispositi-

vos maestros particulares. La presencia sigue siendo detectada por todos los detectores juntos. La salida de presencia puede ser interceptada en un maestro cualquiera.

Maestro/esclavo

La operación maestro/esclavo permite abarcar interiores más grandes (carga aplicada = maestro, sin carga = esclavo). La evaluación de

la luminosidad en el interior se realiza exclusivamente en el maestro. Los esclavos transmiten la detección de movimiento al maestro.

La conexión de la luz o de la instalación CEA, respectivamente, se realiza exclusivamente a través del maestro.

Mando a distancia

Mediante el mando a distancia (opcional), las funciones pueden activarse cómodamente desde el suelo.

Mando a distancia de servicio (RC8):
Nº EAN: 4007841 559410
Mando a distancia de usuario (RC5):
Nº EAN: 4007841 592806

Fallos de funcionamiento

Fallo	Causa	Remedio
La luz no se conecta	<ul style="list-style-type: none"> ■ no hay tensión de alimentación ■ valor lux demasiado bajo ■ no se detecta movimiento ■ semiautomático (Semi) 	<ul style="list-style-type: none"> ■ comprobar la tensión de alimentación ■ aumentar el valor lux paulatinamente hasta que se encienda la luz ■ despejar campo de detección delante del sensor ■ comprobar campo de detección ■ poner en modo completamente automático (FULL)
La luz no se desconecta	<ul style="list-style-type: none"> ■ valor lux demasiado alto ■ tiempo de desconexión diferida transurre ■ Fuentes de calor interferentes, p. ej.: ventilador calentador, puertas y ventanas abietas, animales domésticos, bombilla/foco halógeno, objetos en movimiento ■ 4h ON activado (LED encendido permanentemente) 	<ul style="list-style-type: none"> ■ bajar valor lux ■ esperar el tiempo de desconexión diferida, en caso necesario, reducir intervalo de desconexión diferida ■ suprimir fuentes de interferencias estacionarias con una pegatina ■ activar pulsador para interrumpir 4h ON

Fallos de funcionamiento

Fallo	Causa	Remedio
El sensor se desconecta incluso en casos de presencia	<ul style="list-style-type: none"> ■ tiempo de desconexión diferida demasiado corto ■ umbral de luz demasiado bajo ■ alcance insuficiente 	<ul style="list-style-type: none"> ■ aumentar el tiempo de desconexión diferida ■ modificar la regulación crepuscular ■ aumentar alcance
Sensor se desconecta demasiado tarde	<ul style="list-style-type: none"> ■ tiempo de desconexión diferida demasiado largo 	<ul style="list-style-type: none"> ■ reducir el tiempo de desconexión diferida
El sensor se conecta demasiado tarde en caso de movimientos frontales	<ul style="list-style-type: none"> ■ alcance de detección para sentido de movimiento frontal reducido 	<ul style="list-style-type: none"> ■ montar más sensores ■ reducir la distancia entre dos sensores
El sensor no se conecta en casos de presencia aunque sea de noche	<ul style="list-style-type: none"> ■ valor lux demasiado bajo 	<ul style="list-style-type: none"> ■ ¿sensor desactivado con interruptor/pulsador? ■ ¿modo semiautomático? ■ aumentar el umbral de luminosidad

CE Declaración de conformidad

Este producto cumple con la
 - la Directiva de baja tensión 2006/95/CE
 - la Directiva de compatibilidad electromagnética 2004/108/CE
 - Directiva RoHS 2011/65/CE

Certificado de garantía

A usted, el comprador, le asisten los derechos legales frente al vendedor. En la medida en que estos derechos existan en su país, ellos no se verán acortados ni limitados por nuestro Certificado de garantía. Le ofrecemos 5 años de garantía sobre el estado y el funcionamiento impecables de su producto STEINEL. Profesional con técnica de sensores. Garantizamos que este producto carece de defectos derivados del material, la fabricación o construcción. Garantizamos la plena funcionalidad de todos los cables y piezas electrónicas, así como la ausencia de defectos en cualquier material empleado en su superficie.

Reclamación
 Si usted desea reclamar su producto, envíelo, por favor, todo completo y a porte pagado junto con el ticket de compra original que deberá indicar la fecha de compra y la denominación del producto a su vendedor o directamente a nuestra dirección, **SAET-94 S.L. - C/ Trepadella, nº 10 - Pol. Ind. Castellbisbal Sud - E-08755 Castellbisbal (Barcelona)**. Recomendamos, por eso, guardar bien el ticket de compra hasta que haya expirado el período de garantía. STEINEL no responderá por gastos o riesgos de transporte con motivo del envío.

Información para hacer constar un caso de garantía la obtendrá a través de nuestra página web www.steinel-professional.de/garantie

Para cualquier caso de garantía o duda referente a su producto, nos puede llamar al número del Servicio Técnico +34 93 772 28 49.

GARANTÍA

5 Años

DE FUNCIONAMIENTO

P Manual de Utilização

Estimado cliente

Agradecemos-lhe a confiança depositada em nós ao comprar o novo detetor de presença STEINEL. Trata-se de um produto de elevada qualidade produzido, testado e embalado com o máximo cuidado.

Antes de proceder à instalação, familiarize-se com estas instruções. Só uma instalação e colocação em funcionamento corretas podem garantir a longevidade do produto e um funcionamento fiável e isento de falhas.

Fazemos votos que tenha prazer ao trabalhar com o seu novo detetor de presença da STEINEL.

⚠ Instruções de segurança

- Antes de executar qualquer trabalho no detetor de presença, desligue-o da corrente de alimentação!
- Durante a montagem, o cabo elétrico a conectar deve estar isento de tensão. Para tal, desligue primeiro a corrente e verifique se não há tensão, usando um busca-polos.
- A instalação do detetor de presença consiste essencialmente em lidar com tensão de rede. Por esse motivo, terá de ser realizada de forma profissional segundo as respetivas prescrições de instalação e condições de conexão habituais nos diversos países (VDE 0100).
- **Nota:** este cabo ⑦ do botão externo não se destina a ser usado como ligação de condutor neutro para os consumidores.
- A ligação B 1, B 2 é um contacto de comutação para circuitos de baixa energia, não superior a 1 A. Tem de ter uma proteção correspondente.
- Na saída de comando DIM 1-10 V só podem ser usados balastos eletrónicos com sinal de comando separado do potencial.

Montagem/Instalação (fig. página 2)

O detetor de presença só pode ser instalado em tetos falsos ou tetos com um espaço oco, bem como no sistema Kaiser HaloX-O.

O detetor de presença e o módulo de carga são fornecidos em estado não montado e têm de ser interligados depois de estabelecida a ligação do módulo de carga. O diâmetro máximo dos fios dos cabos de ligação é de 12 mm. Comprimento do cabo entre o sensor e o botão < 50 m.

Accessórios (opcional):
 Comando de serviço RC8 N.º EAN: 4007841 559410
 Comando de utilizador RC5 N.º EAN: 4007841 592806
 Cabo de extensão (4P4C): N.º EAN: 4007841 006419

Descrição do aparelho

- ① Módulo de carga
- ② Módulo de sensor
- ③ Ligação para o sensor
- ④ Kaiser HaloX-O
- ⑤ Películas de cobertura para reduzir a área de deteção
- ⑥ Funções
- ⑦ Nota Instruções de segurança

Princípio de funcionamento/Funcionamento básico

Os detetores de presença por infravermelhos da série Control PRO controlam a iluminação e o comando HLK (apenas COM 2) por ex., em escritórios, escolas, edifícios públicos ou privados em dependência da luminosidade do ambiente e da presença de pessoas.

O sensor pirelétrico e a sua lente de alta tecnologia permitem obter uma área de deteção quadrada, típica para o recinto, na qual são detetados os menores movimentos. As regulações das saídas de comutação do detetor de presença são realizadas através

dos comandos RC 5 e RC 8.

Mas o Presence Control também surpreende pelo seu consumo próprio de corrente extremamente baixo.

IR Quattro SLIM COM 1

1 saída de comutação em dependência do valor de luminosidade nominal e presença de pessoas.

IR Quattro SLIM COM 2

1 saída de comutação como COM 1. Adicionalmente, 2.ª saída de comutação HLK (aquecimento/ventilação/climatização) em dependência da presença de pessoas.

IR Quattro SLIM DIM

1 saída de comutação em dependência do valor de luminosidade nominal e presença de pessoas.

IR Quattro SLIM DALI

2 saídas de comutação DALI em dependência do valor de luminosidade nominal e da presença de pessoas.

Possibilidades de ajuste:

- Valor nominal da luminosidade
- Tempo pós-evento, modo IQ
- Luz de orientação (apenas DIM/DALI)
- Regulação de luz constante (apenas DIM/DALI)
- Controlo de cenários (apenas DALI)

Área monitorizada

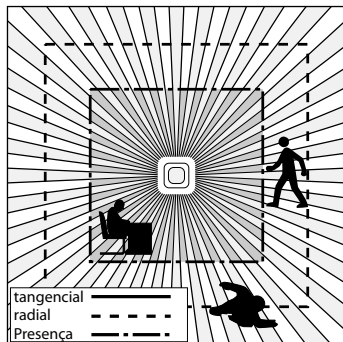
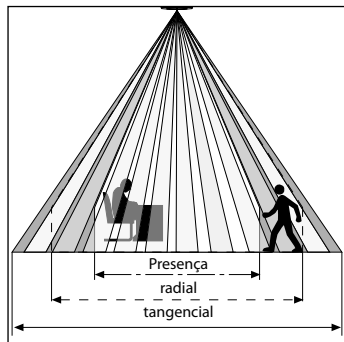

Devido à área de deteção quadrada e à possibilidade de encadeamento das variantes Master/Slave em rede, é possível realizar um planeamento de espaços rápido e ideal.

	2,5 m	2,8 m	3,5 m	4 m
tangencial	4 m	4 m	5,5 m	6 m
radial	3,2 m	4 m	4 m	5 m
Presença	3,8 m	4 m	4,5 m	-

Instalação elétrica/Modo de funcionamento automático

Ao selecionar os cabos de ligação, é sempre necessário respeitar as instruções de instalação segundo a norma VDE 0100 (ver instruções de segurança na página 57). Para a cablagem dos detetores de presença aplica-se o seguinte: segundo a norma

VDE 0100 520, par. 6, a cablagem entre o sensor e o balastro eletrónico pode ser realizada com um cabo de fios múltiplos que tanto pode conter as linhas condutoras da tensão de rede como também as linhas de comando (por ex., NYM 5 x 1,52). O diâmetro máxi-

mo do cabo de rede não pode ser superior a 10 mm. A área de aperto do terminal de ligação à rede está preparada para receber, no máx., 2 x 2,5 mm². Ao proceder à instalação, é preciso conectar um disjuntor de proteção (16 A) a montante.

Dados técnicos

Dimensões (l x a x p):	Módulo de carga 61,3 x 126,5 x 42,5 mm	Módulo de sensor 77 x 77 x 60 mm
Tensão de rede:	120 – 250 V, 50 Hz / 60 Hz	
Potência, saída de comutação 1: (COM 1/COM 2)	230 V máx. 2000 W de carga óhmica (cos φ = 1) máx. 1000 VA (cos φ = 0,5)	
	120 V máx. carga óhmica de 1000 watts (cos φ = 1) máx. 500 VA (cos φ = 0,5)	
Balastro eletrónico: (COM 1/COM 2/DIM)	Corrente de pico de arranque máx.: 800 A/200 µs 30 x (1 x 18 W), 25 x (2 x 18 W) 25 x (1 x 36 W), 15 x (2 x 36 W) 20 x (1 x 58 W), 10 x (2 x 58 W)	
	Observe as correntes de arranque individuais dos balastros eletrónicos! No caso de potências de comutação superiores, é necessário conectar um relé ou contactor a montante.	
Potência, saída de comutação 2: (apenas COM 2)	Presença máx. 230 W/230 V / 120 W/120 V máx. 1 A, (cos φ = 1) para HLK (aquecimento/ventilação/climatização)	
Quadrados de deteção:	IR Quattro SLIM Presença: máx. 4 x 4 m (16 m ²) Radial: máx. 4 x 4 m (16 m ²) Tangencial: máx. 4 x 4 m (16 m ²)	
Regulação do valor da luminosidade:	10 – 1000 lux, ∞ / Luz do dia / DIM 100 – 1000 lux, limiar de regulação	
Saída de comutação 1: Ajuste de tempo	1 – 15 min. Modo IQ (adaptação automática ao perfil de utilizador)	
Saída de comutação 2: Ajuste de tempo	apenas COM 2 para aquecimento/ventilação/climatização atraso de ativação de 0 ou 10 min. Tempo pós-evento de 5/10/15 min. (de fábrica: 5 min.) monitorização automática do recinto	
DIM:		
Luminosidade básica:	10%	
Saída de comando:	1 – 10 V / máx. 50 balastros eletrónicos, máx. 100 mA	
DALI:		
Luminosidade básica:	10%	
DALI saída 1 / saída 2	bipolar, linha de comando DALI/Broadcast	
Ajuste de tempo	DESLIGADO / 10 / 30 min. / noite inteira	
Altura de montagem (para montagem no teto):	2,5 m - 4 m	
Local de utilização:	no interior de prédios	
Grau de proteção:	IP 20	
Classe de proteção:	II	
Intervalo de temperatura:	0 °C a +40 °C	

Regulação de fábrica

Alcance (apenas AF):	máx.
Luminosidade básica:	OFF
Tempo pós-evento - luz:	Modo IQ
Tempo pós-evento - aquecimento/ventilação/climatização:	5 min.
Atraso de ativação - aquecimento/ventilação/climatização:	Monitorização do recinto
Regulação crepuscular :	5
Luz constante:	ON
Totalmente automático / semi-automático (Full):	Totalmente automático

Funções – regulações

COM 1 + COM 2

Modo de funcionamento normal / teste (Test / Norm)

O modo de funcionamento de teste tem prioridade face a quaisquer outras regulações no detetor de presença e serve para controlar o funcionamento correto e a área de deteção. O detetor de presença

acende a iluminação, independentemente da luminosidade existente, logo que deteta um movimento, por um tempo pós-evento de aprox. 8 s. (LED azul pisca no momento da deteção). No modo de

funcionamento normal, aplicam-se todos os valores regulados individualmente através dos potenciômetros. Mesmo sem carga conectada, o detetor de presença pode ser regulado por meio do LED azul.

Semiautomático (Semi) / totalmente automático (Full)

Semiautomático: (Semi)

A iluminação desliga-se automaticamente e liga-se manualmente, sendo necessário

pressionar o botão e a luz continua acesa durante o tempo pós-evento definido.

(premindo 2 x, 4 horas LIGADO). LED azul acende-se a título permanente no modo de 4h.

Totalmente automático: (Full)

A iluminação acende-se e apaga-se automaticamente em função da luminosidade e da presença detetada. A iluminação pode ser controlada manualmente sempre que for preciso. Neste caso, o automatismo de

comutação é interrompido temporariamente. Independentemente dos valores definidos, no caso da intervenção manual através do botão, a iluminação LIGA 4 horas (premir 2 x) ou DESLIGA (premir 1 x).

O LED azul acende-se a título permanente no modo ON/OFF de 4h. Se o botão for premido antes de terem decorrido as 4 horas, o Presence Control IR Quattro Slim passa para o modo de funcionamento normal com sensor.

DIM + DALI

Luz constante ON/OFF

Mantém um nível de luminosidade sempre igual. O detetor mede a luz do dia existente e liga adicionalmente uma parte de luz artificial

para alcançar o nível de luminosidade pretendido. Logo que a proporção da luz do dia se alterar, a luz artificial ativada é adaptada de

forma correspondente. A ligação adicional da luz artificial depende da proporção de luz do dia no momento e da presença de alguém.

Funções – regulações

COM 1 + COM 2

Regulação crepuscular

O limiar de resposta desejado pode ser ajustado de 10 a 1000 lux.

Exemplos de aplicação	Valores de luminosidade nominais
Regime noturno	min.
Corredores, halls de entrada	1
Escadas, escadas rolantes, esteiras transportadoras	2
Lavabos, WC, salas de controlo, refeitórios	3
Área de vendas, infantários, salas de pré-escola, pavilhões desportivos	4
Áreas de trabalho: salas de escritório, conferência, reunião, locais de trabalhos de montagem de precisão, cozinhas	5
Áreas de trabalho intenso para a vista: Laboratórios, desenhos técnicos, trabalhos de alta precisão	>=6
Regime diurno	máx.

Nota: dependendo do local de montagem, pode ser necessária uma correção da configuração (por ex. teach). A medição da clareza é realizada no sensor.

Ajuste do tempo

Tempo pós-evento saída de comutação 1
Valor de regulação 5 min. / 10 min. / 15 min.

O tempo pós-evento desejado pode ser ajustado entre 1 min. e, no máx., 15 min. (cada premir do botão  corresponde a 1 min.). Passados 3 minutos, é medida a

luz própria. Se o valor-limite for ultrapassado, o sensor desliga-se depois de ter decorrido o tempo pós-evento.

Modo IQ

o tempo pós-evento adapta-se de forma dinâmica e por auto-programação ao perfil do utilizador.

Um algoritmo de auto-programação calcula o ciclo de tempo ideal.

O intervalo mais curto é de 5 min., o mais longo é de 20 min.

Modo Teach

O valor atual da luminosidade do ambiente, a partir do qual o sensor

deverá detetar movimentos futuramente, fica memorizado.

COM 2

Tempo pós-evento saída de comutação 2 HLK



- Valor de regulação 5/10/15 min.

Atraso de ativação saída de comutação 2 HLK



- Monitorização do recinto

Na definição "Monitorização", a sensibilidade da saída de comutação "Presença" diminui. O contacto só se fecha quando é detetado um movimento bem perceptível e sinaliza com grande nível de certeza a presença de pessoas.

O tempo pós-evento continua ativo. O atraso de ativação está desativado.

DIM + DALI

Luminosidade básica

No caso de o valor da luminosidade de baixar para aquém do valor predefinido, esta função assegura uma iluminação básica durante o tempo pós-evento predefinido. Está regulada a aprox. 10 % da intensidade luminosa máxima. Ao ser detetada uma presença, o detetor ou passa para a intensidade luminosa de 100 % (regulação

de luz constante em OFF) ou adota o valor de luminosidade predefinido (regulação de luz constante em ON). Logo que deixe de ser detetado qualquer movimento, o detetor muda para a luminosidade básica assim que o tempo pós-evento tiver decorrido. Esta luminosidade básica é desligada logo que o tempo pós-evento (10 / 30 minutos)

tiver decorrido ou o valor de luminosidade for excedido, pelo facto de a proporção de luz do dia já ser suficiente. Na posição ON, o detetor LIGA e DESLIGA a luminosidade básica diretamente assim que o valor de luminosidade baixar para aquém do valor-limite.

Regulação de luz constante

Mantém um nível de luminosidade sempre igual. O detetor mede a luz do dia existente e liga adicionalmente uma parte de luz artificial para alcançar o nível de

luminosidade pretendido. Logo que a proporção da luz do dia se alterar, a luz artificial ativada é adaptada de forma correspondente. A ligação adicional da luz

artificial depende da proporção de luz do dia no momento e da presença de alguém.

Ligações em paralelo

Ao serem utilizados vários detetores, estes devem ser todos ligados à mesma fase!

Podem ser ligados, no máximo, 10 sensores em paralelo.

Master/Master

Dentro de uma ligação em paralelo, também se podem utilizar vários Master. Cada Master passa a controlar o seu grupo de iluminação em dependência da sua própria

medição de luminosidade. Atrasos e valores de luminosidade para comutação são definidos individualmente em cada Master. A carga de comutação é distribuída

pelos diversos Master. A presença continua a ser detetada por todos os detetores em conjunto. A saída de presença pode ser tirada de qualquer um dos Master.

Master/Slave

O modo de funcionamento Master/Slave permite detetar recintos de grandes dimensões (carga conectada = Master, sem carga = Slave).

A avaliação da luminosidade no recinto é realizada exclusivamente no Master. Os Slaves comunicam a deteção do movimento ao

Master. A comutação da iluminação ou do sistema HLK é realizada exclusivamente através do Master.

Comando

O comando (opcional) permite ligar as funções confortavelmente a partir do chão.

Comando de serviço (RC8):
N.º EAN: 4007841 559410
Comando de utilizador (RC5):
N.º EAN: 4007841 592806

Falhas de funcionamento

Falha	Causa	Solução
Lâmpada não acende	<ul style="list-style-type: none">■ Falta tensão de ligação■ Valor lux definido é insuficiente■ Não foi detetado movimento■ Semiautomático (Semi)	<ul style="list-style-type: none">■ Verificar a tensão de ligação■ Aumentar o valor lux gradualmente até a luz se acender■ Estabelecer contacto visual desobstruído com o sensor■ Verificar a área de deteção■ Mudar para totalmente automático (FULL)
Lâmpada não se apaga	<ul style="list-style-type: none">■ Valor lux excessivo■ Tempo pós-evento decorre■ Fontes de calor interferentes, por ex.: aquecedores, portas ou janelas abertas, animais de estimação, lâmpada incandescente/projetor de halogéneo, objetos em movimento■ ON 4h está ativo (LED acende-se a título permanente)	<ul style="list-style-type: none">■ Definir um valor lux mais baixo■ Esperar até o tempo pós-evento decorrer, se necessário, reduzir a definição■ Suprimir fontes interferentes fixas por meio de autocolante■ Premir o botão para cancelar o modo ON 4h

Falhas de funcionamento

Falha	Causa	Solução
Sensor desliga a luz apesar de estar alguém presente	<ul style="list-style-type: none">■ Tempo pós-evento insuficiente■ Limiar de luz insuficiente■ Alcance insuficiente	<ul style="list-style-type: none">■ Aumentar o tempo pós-evento■ Alterar a regulação crepuscular■ Aumentar o alcance
Sensor desliga as luzes demasiado tarde	<ul style="list-style-type: none">■ Tempo pós-evento excessivo	<ul style="list-style-type: none">■ Reduzir o tempo pós-evento
Em sentido de aproximação frontal, o sensor liga demasiado tarde	<ul style="list-style-type: none">■ Alcance está reduzido em sentido de aproximação frontal	<ul style="list-style-type: none">■ Montar mais sensores■ Reduzir a distância entre dois sensores
Sensor não liga apesar de estar escuro e haver presença de alguém	<ul style="list-style-type: none">■ Valor lux escolhido é insuficiente	<ul style="list-style-type: none">■ Sensor foi desativado com interruptor/botão?■ Semiautomático ?■ Aumentar o valor-limite da luminosidade

CE Declaração de conformidade

O produto cumpre as seguintes diretivas:

- "Baixa tensão" 2006/95/CE
- "Compatibilidade eletromagnética" 2004/108/CE
- "Redução de substâncias perigosas" 2011/65/CE.

Declaração de garantia

Enquanto comprador, tem direito a uma garantia quer seja legal ou por defeitos junto do vendedor. A nossa declaração de garantia não tem qualquer efeito substitutivo nem limitador sobre estes direitos. Nós concedemos-lhe 5 anos de garantia sobre o perfeito estado e o correto funcionamento do seu produto com sensor da série STEINEL Profissional. Garantimos-lhe que o produto não apresenta quaisquer defeitos de material, fabrico e construção. Garantimos as perfeitas condições de funcionamento de todos os componentes eletrónicos e cabos, bem como a ausência de defeitos em todos os materiais utilizados e respetivos acabamentos.

Reclamação

Se pretender fazer uma reclamação, ao abrigo da garantia, envie por favor, o seu produto completo com os respetivos portes pagos e acompanhado pelo original da fatura de compra, que deverá conter obrigatoriamente a data da compra e a designação inequívoca do produto, ao seu revendedor ou diretamente a nós: **PRONODIS – Soluções Tecnológicas, Lda. – Zona Industrial de Vila Verde Sul, Rua D, n.º 11- 3770-305 Oliveira do Bairro.** Por isso, recomendamos que guarde a sua fatura de compra num local seguro até o prazo de garantia expirar. A PRONODIS não assumirá qualquer responsabilidade pelos custos

e riscos de transporte na devolução de um produto.

Para obter informações sobre como reclamar o seu direito a uma intervenção ao abrigo da garantia, visite o nosso site em www.pronodis.pt

Se necessitar de uma intervenção ao abrigo da garantia ou se tiver qualquer dúvida em relação ao seu produto, contacte-nos através da nossa linha de assistência: +351 234 484 031.

GARANTIA

5 Anos

DE FUNCIONAMENTO

S Bruksanvisning

Kära kund!

Tack för visat förtroende genom köpet av en ny närvarosensor från STEINEL. Du har valt en kvalitetsprodukt som har producerats, testats och förpackats med alla största noggrannhet.

Läs noga igenom denna monteringsanvisning före installationen av närvarosensorn. För det är bara den korrekta installeringen och idrifttagandet som kan garantera en lång, säker och störningsfri drift.

Vi hoppas att du får stor glädje av din nya STEINEL närvarosensor.

⚠ Säkerhetsanvisningar

- Bryt spänningen före alla arbeten på sensorn!
- Under monteringen måste den elektriska ledningen som skall anslutas vara spänningsfri. Bryt strömmen och kontrollera med spänningsprovare att alla delar är spänningslösa.
- Vid installationen av närvarosensorn handlar det om arbeten på nätspänningen. Därför måste arbetet utföras på ett fackmannamässigt sätt och enligt de installationsföreskrifter och anslutningskrav som gäller i respektive land.
- **NOTERA:** Denna ledning ⑦ till strömställare/impulstryckknapp kan inte användas som nolledare till armaturer.
- Anslutning B1 och B2 är med en potentialfri kontakt och kan endast belastas med maximalt 1A. Utgången är tänkt att användas för styrning av VVL.
- Modell Control Pro SLIM DIM har en styrutgång 1-10V och kan endast styra HF-don med 1-10V analog signal.

Montering/Installation (bild sidan 2)

Control Pro SLIM är endast avsedd för infällt montage i undertak alternativt dosa.

Sensor-enhet och kopplingsbox levereras i separata enheter och kopplas samman med den medföljande kabeln. Maximal diameter på anslutande kabel/ledning är 12 mm. **OBS!** maximal total ledningslängd för styrledning mellan sensor och strömställare/impulstryckknapp är 50 m.

Tillbehör
Installation-fjärrkontroll, RC 8
Art nr: E13 000 89
Användar-fjärrkontroll RC 5
Art nr: E17 403 08
Förlängningskabel
sensorenhet-inkopplingsbox:
Art nr: E13 000 88

Sensorns beskrivning

- ① Inkopplingsbox
- ② Sensor-enhet
- ③ Sensorns anslutning
- ④ Takdosa
- ⑤ Täckfolier för att begränsa bevakningsområdet
- ⑥ Funktioner
- ⑦ Anvisning för styrledning

Funktionsbeskrivning

Control Pro styr belysning men även värme, ventilation och air-condition (COM 2). Användningsområden är t.ex. kontor, mindre konferensrum, passager, väntrum m.m.

Pyrosensor i kombination med en nytveteklade lins det möjligt, att uppfatta minsta rörelse i ett kvadratisk område i rummet. Inställning av sensorn måste utföras med hjälp av fjärrkontroll RC8. (tillbehör).

Serie Control Pro SLIM har en mycket låg egenförbrukning.

IR Quattro SLIM COM 1

1st 230V-utgång beroende av inställt skymningsvärde och närvaro.

IR Quattro SLIM DIM

1st utgång med 1-10V signal beroende av inställt skymningsvärde och närvaro.

IR Quattro SLIM DALI

2st DALI-utgång beroende av inställt skymningsvärde och närvaro.

Inställningsmöjligheter:

- Ljusets börvärde
- Efterlystid
- Grundljus (bara DIM/DALI)
- Konstantljusreglering (bara DIM/DALI)
- Styring beroende av händelseförlopp (bara DALI)

IR Quattro SLIM COM 2

1st 230V-utgång beroende av inställt skymningsvärde och närvaro samt 1 st utgång 230V endast beroende av närvaro.

Bevakningsområde

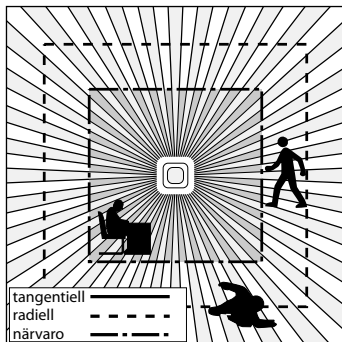
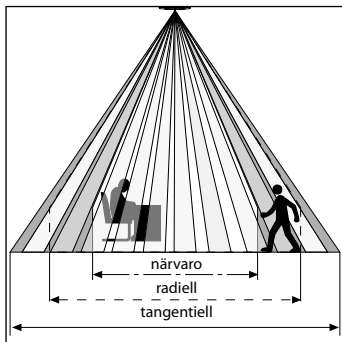

	2,5 m	2,8 m	3,5 m	4 m
tangentiell	4 m	4m	5,5 m	6 m
radiell	3,2 m	4 m	4 m	5 m
närvaro	3,8 m	4 m	4,5 m	-

Tack vare det kvadratiske upptagningsområdet och möjligheten till sammankoppling av master/slav-varianterna, kan en enkel, snabb och optimal planering av rummet göras.

Installation

Dimensionering av anslutningskablar skall göras enl. gällande installationsföreskrifter (se även sid. 65).

Anslutningsplinten för nätpänningen är dimensionerad för max. 2 x 2,5 mm².

Vid installeringen skall en ledningskyddsbytare (16 A) förkopplas.

Tekniska data

Mått (B x H x D):	Kopplingsbox 61,3 x 126,5 x 42,5 mm	Sensor-enhet 77 x 77 x 60 mm
Nätpänning:	120 – 250 V, 50 Hz / 60 Hz	
Maximal belastning 1: (COM 1/COM 2)	230 V max. 2000 W resistiv belastning (cos φ = 1) max. 1000 VA (cos φ = 0,5) 120 V max. 1000 W resistiv belastning (cos φ = 1) max. 500 VA (cos φ = 0,5)	
HF-don: (COM 1/COM 2/DIM)	startström vid inkoppling max. 800 A/200 μs max 12st HF-don, drosslar, lågenergilampor. Obs mellanrelä eller kontaktor är lämpligt vid hög belastning/startström.	
Maximal belastning 2: (bara COM 2)	Närvaro max. 230 W/230 V / 120 W/120 V max.1 A, (cos φ = 1) för VVL (värme/ventil./luftkonditionering)	
Bevakningsyta:	IR Quattro SLIM Närvaro: max. 4 x 4 m (16 m ²) Radiell: max. 4 x 4 m (16 m ²) Tangentiell: max. 4 x 4 m (16 m ²)	
Skymningsnivå:	10 – 1000 lux, ∞ / dagsljus / DIM 100 – 1000 lux kontrolltröskel	
Utgång 1: Efterlystid	1 – 15 min. IQ-läge (anpassar tiden efter rumsanvändning))	
Utgång 2: Eftergångstid	bara COM2 för VVL 0 eller 10 min. Tillslagsfördröjning: 5/10/15 min. eftergångstid (fabriksinställning: 5 min.) Automatisk rumsbevakning	
DIM: Grundljusnivå:	10 %	
Styrutgång:	1 – 10 V / max. 50 elektroniska förkopplingsdon, max. 100 mA	
DALI: Grundljusnivå:	10 %	
DALI utgång 1 / utgång 2	2-polig DALI-styrledning/Broadcast	
Efterlystid:	FRÅN / 10/30 min. / hela tiden	
Montagehöjd (takmontering):	2,5 m – 4 m	
Användningsområde:	inomhus	
Skyddsklass:	IP 20	
Isolationsklass:	II	
Omgivningstemperatur:	0 °C till +40 °C	

Fabriksinställning

Räckvidd (bara HF):	max.
Grundljusnivå:	OFF
Eftergångstid - utgång 1:	IQ-läge
Efterlystid - utgång 2:	5 minuter
Tillslagsfördröjning - VVL:	Rumsbevakning
Skymningsinställning:	5
Konstantljus:	ON
Hel- / halvautomatik (hel):	Helautomatik

Funktioner - inställningar

COM 1 + COM 2

Testdrift / normaldrift (test / norm)

Testläget är bestämmande, d.v.s. det styr före och över alla andra inställningar som är gjorda och används för att testa funktionen och ställa in bevaknings-områ-

det för närvarovakten. Oavsett omgivningens ljusnivå tändes sensorn ljuset ca. 8 sekunder vid detektering. (En blå LED blinkar när rörelse är detekterad).

Närvarovakten kan också testas och driftsätts utan att någon last måste vara ansluten.

Halvautomatik (semi) / helautomatik (Full)

Halvautomatik: (semi)

Ljuset måste tändas via tryckknapp/strömställare. Ljuset kan släckas med samma tryckknapp/strömställare alternativt så

kommer ljuset att släckas automatiskt när inställd efterlystid har löpt ut (under förutsättning att sensorn inte detekterar någon

rörelse under den inställda efterlystiden). Två tryck på strömställaren ger fast ljus i fyra timmar.

Helautomatik: (Full)

Ljuset tänds automatiskt när man kommer in i rummet och är tänd så länge man är kvar. Ljuset kan också tändas och släckas manuellt via strömställare.

Två tryck på tryckknappen/strömställaren ger 4 timmars fast ljus. Ett tryck på tryckknappen/strömställaren avbryter sekvensen med fyra timmar fast ljus.

Sensorn återgår då till sensorstyrt läge. Ett tryck på tryckknappen/strömställaren när belysningen är tänd i normalt läge släcker belysningen.

DIM + DALI

Konstantljus ON/OFF

Funktion för konstant ljusnivå. Sensorn mäter omgivningens ljusnivå och dimrar anslutna armaturer så att inställd ljusnivå

uppnås. Vid ändringar i dagsljus (exempelvis mer solljus) anpassar sensorn dimringsnivån på anslutna armaturer så att inställd

ljusnivå bibehålls i rummet. Sensorn tänds också belysningen vid närvaro och släcker när ingen närvaro längre detekteras.

Funktioner - inställningar

COM 1 + COM 2

Skymningsinställning

Önskad skymningsnivå kan ställas in mellan ca 10 lux - fränkopplat ljusrelä.

Användningsexempel	Skymningsinställning
Tändning när det är mörkt (minsta värde ca 10 lux)	min.
Korridor, foajé	1
Trappa, rulltrappa	2
Toalett, omklädningsrum, fikarum	3
Butiker, verkstad, sporthall	4
Kontor, konferensrum, klassrum	5
Synkrävande miljöer, laboratorium, undersökningsrum	>=6
Dagsljus (aktiv oavsett ljusförhållande)	max.

Ovanstående förslag är ungefärliga värden. Justering kan krävas.

Efterlystid

Efterlystid för utgång 1 kan ställas in 1-15 minuter. (1 tryck  = 1 minut).

Om inställt skymningsvärdet överskrids, kommer sensorn att släcka belysningen först efter att inställd efterlystid har löpt ut.

Eftergångstid för utgång 2 kan ställas in på 5, 10 alt. 15 minuter.

IQ-läge

Efterlystiden är dynamisk och varieras i förhållande till användning av lokalen.

Sensorn läser av aktiviteten i lokalen och ställer automatiskt in en lämplig efterlystid mellan 5-20 minuter.

Teach-läge

Omgivningens ljusnivå registreras och sensorn aktiveras först när

omgivningens ljusvärde understiger det inlästa ljusvärdet.

COM 2

Eftergångstid utgång 2

- Inställningsvärde 5/10/15 min.

Tillslagsfördröjning utgång 2

- Rumsbevakning 

Vid läge "Rumsbevakning" minskas känsligheten för närvarodetekteringen. Utgången aktiveras endast efter detektering av närvaro under en längre tid. Detta för att säkerställa att tillslag inte sker i onödan.

Eftergångstiden förblir aktiv och lika med inställt värde. (Tillslagsfördröjning är inaktiverad).

DIM + DALI

Grundljus

Grundljuset är 10% av full ljusstyrka. Grundljuset är inaktivt när omgivningsljuset ligger över inställt skymningsnivå. Vid närvaro dimrar sensorn upp ljuset till 100%.

Grundljuset släcks när efterlystiden (10 – 30 min.) har löpt ut eller om infallande dagsljus är starkare än inställt skymningsnivå. Vid läge "ON" är grundljuset tänd hela tiden under förutsättning att infallande

dagsljus inte överskrider inställt skymningsvärde. För lokaler utan infallande dagsljus, t.ex. korridor, kulvert, och där man önskar konstant grundljus, rekommenderar vi att skymningsnivå ställs i läge sol.

Konstant ljusnivå

Funktion för konstant ljusnivå. Sensorn mäter omgivningens ljusnivå och dimrar anslutna armaturer så att inställt ljusnivå

uppnås. Vid ändringar i styrkan på infallande dagsljus (exempelvis mer solljus) anpassar sensorn tillskottet av artificiellt ljus så att

inställt ljusnivå bibehålls i rummet. Sensorn tänder och släcker också belysningen styrt av närvaro.

Parallellkoppling

Obs! Vid parallellkoppling av flera sensorer måste dessa vara anslutna till samma fas.

Upp till maximalt 10 sensorer kan parallellkopplas.

Master/Master

Parallellkoppling ger möjlighet att använda flera "master". Detta innebär att varje "master" styr belysningsgruppen utgående från

det omgivningsljus den mäter. Efterlystid och skymningsnivå bör ställas in lika på varje enhet för att få en stabil drift. Ansluten last

fördelas på de parallellkopplade "mastrarna". Närvaro detekteras av alla enheter som sammankopplas via utgång P.

Master/slav

Master/slav-koppling är lämplig att använda i större rum. Belysningen/ventilation (com2) ansluts till mastern, medan slav-sensorn bara används för detektering.

Slavenheten kommer endast att skicka en signal till mastern att den har detekterat närvaro oavsett inställda värden på slav-enheten.

Mastern avläser skymningsnivån i rummet. Alla inställningar som efterlystid, eftergångtid (com2), skymningsnivå görs på mastern.

Fjärrkontroll

Med hjälp av fjärrkontroll görs bekvämt många inställningar.

Tillbehör
Installation-fjärrkontroll, RC 8
Art nr: E13 000 89
Använder-fjärrkontroll RC 5
Art nr: E17 403 08

Driftstörningar

Störning	Orsak	Åtgärd
Ljuset tänds inte	<ul style="list-style-type: none">■ Ingen spänning ansluten■ Skymningsvärdet för lågt ställt■ Ingen rörelse i sensorns bevakningsområde■ Sensorn i läge semi-automatik	<ul style="list-style-type: none">■ Kontrollera anslutningar■ Öka långsamt skymningsvärdet tills ljuset tänds■ Kontrollera så att sensorn kan känna av önskat bevakningsområde■ Kontrollera bevakningsområdet■ Ställ sensorn i läge (Full)
Ljuset släcks inte	<ul style="list-style-type: none">■ Skymningsvärdet för högt inställt■ Efterlystiden har inte löpt ut■ Påverkan från värmekällor t.ex. värmefläkt, öppna dörrar/fönster, djur, varma ljuskällor■ 4h TILL aktiv (LED lyser permanent)	<ul style="list-style-type: none">■ Sänk skymningsnivån■ Vänta tills efterlystiden har löpt ut, reducera efterlystiden om det behövs■ Använd avskärmningar för att ta bort objekt som påverkar sensorn■ Tryck på knappen för att avbryta 4h TILL

Driftstörningar

Störning	Orsak	Åtgärd
Sensorn släcker ljuset trots rörelse i bevakningsområdet	<ul style="list-style-type: none">Efterlystiden för kort inställdSkymningsnivån för lågt inställdFör kort räckvidd	<ul style="list-style-type: none">Öka efterlystidenÄndra skymningsnivånÖka räckvidden
Sensorn släcker inte ljuset tillräckligt snabbt	<ul style="list-style-type: none">Efterlystid för lång	<ul style="list-style-type: none">Minska efterlystiden
Belysningen tänds inte snabbt nog när man går rakt mot sensorn	<ul style="list-style-type: none">Räckvidden är reducerad vid rörelse rakt emot sensorn	<ul style="list-style-type: none">Anslut ytterligare sensorerMinska avståndet mellan två sensorer
Sensorn tänder inte ljuset trots rörelse och mörker	<ul style="list-style-type: none">För lågt skymningsvärde inställt	<ul style="list-style-type: none">Öka skymningsvärdetFrånvarofunktion (semiautomatisk) aktiverad

CE Överensstämmelseförsäkran

Produkten uppfyller:
- lägsäpänningsdirektivet 2006/95/EG
- EMC-direktivet 2004/108/EG och
- RoHS-direktivet 2011/65/EG

Garantiförklaring

Som köpare har du rätt till gällande garantirättigheter enligt konsumentlagen alt. ALEM 09. Dessa rättigheter varken förkortas eller begränsas genom vår garantiförklaring. Utöver den rättsliga garanti-fristen, ger vi 5 års garanti på att din STEINEL-Professional-Sensor-produkt är i oklanderligt tillstånd och fungerar korrekt. Vi garanterar, att denna produkt är helt utan material-, produktions- eller konstruktionsfel. Vi garanterar, att alla elektroniska element och kablar är fullt funktionsdugliga samt att allt använt råmaterial jämte dess ytor, är helt utan brister.

Göra gällande

Om du vill reklamera din produkt, så kontakter du inköpsstället dvs din återförsäljare. Om återförsäljaren av olika anledningar ej kan kotnaktas kan du vända dig direkt till Steinels generalagent i Sverige; Karl H Ström AB, Verktygsvägen 4, 553 02 Jönköping, 036 - 31 42 40. Vi rekommenderar att du sparar kvittot väl tills garantitiden har gått ut. För transportkostnader och -risker vid retursändningar lämnar STEINEL ingen garanti.

Information om hur du kan göra ditt garantifall gällande hittar du på vår hemsida www.steinel.se

Om du har frågor beträffande produkten eller frågor om garantins omfattning, kan du alltid nå oss på 036 - 31 42 40.

FUNKTION

5 Års

GARANTI

DK

Brugsanvisning

Kære kunde

Tak for den tillid, du har vist os, ved at købe din nye STEINEL-tilstedeværelsessensor. Du har valgt et produkt af høj kvalitet, som er fremstillet, testet og emballeret med største omhu.

Læs venligst monteringsvejledningen, før du monterer sensoren. Kun korrekt installation og ibrugtagning sikrer en lang, pålidelig og fejlfri drift.

Vi ønsker dig god fornøjelse med din nye STEINEL-tilstedeværelsessensor.



Sikkerhedsanvisninger

- Afbryd spændingstilførslen, før der arbejdes på tilstedeværelsessensoren!
- Ved montering skal spændingen til den el-ledning, der skal tilsluttes, være afbrudt. Sluk først for strømmen, og kontrollér med en spændingstester, at ledningen er spændingsfri.
- Ved installation af tilstedeværelsessensoren er der tale om arbejde med netspænding. Det bør derfor udføres fagligt korrekt iht. de gældende regler.
- OBS:** Denne ledning ⑦ fra den eksterne knap er ikke beregnet til at fungere som nulledertilslutning for forbrugere.
- Tilslutning B 1, B 2 er en omskiftekontakt til lavenergi-koblingskredse, ikke højere end 1 A. Denne skal være passende sikret.
- På styreudgangen DIM 1-10 V må der udelukkende anvendes elektriske forkoblingsenheder med potentialsepareret styresignal.

Montering/installation (se figuren side 2)

Tilstedeværelsessensoren er kun beregnet til indbygning i hulrumsløfter samt i Kaiser HaloX-systemet.

Tilstedeværelsessensor og belastningsmodul leveres usamlet og skal forbindes med hinanden efter tilslutning af belastningsmodulet. Den maksimale ledningsdiаметer på tilslutningsledningerne er 12 mm. Ledningslængde mellem sensor og knap < 50 m.

Tilbehør (tilvalg):
Service-fjernbetjening, RC 8
EAN-nr.: 4007841 559410
Bruger-fjernbetjening RC 5
EAN-nummer 4007841 592806
Forlængerledning (4P4C):
EAN-nr.: 4007841 006419

Beskrivelse

- Belastningsmodul
- Sensormodul
- Sensortilslutning
- Kaiser HaloX-O
- Afdækningsfolie til minimering af overvågningsområdet
- Funktioner
- OBS! Sikkerhedsanvisninger

Funktion / grundfunktion

De infrarøde tilstedeværelses-sensorer i serien Control PRO regulerer belysningen og HLK-styringen (kun COM 2) f.eks. på kontorer, på skoler, i offentlige eller private bygninger, afhængigt af lysniveauet og tilstedeværelse.

Pyrosensoren giver med den højtudviklede linse mulighed for et rumtypisk, kvadratisk overvågningsområde, hvor der registreres selv de mindste bevægelser. Indstillingerne af tilstedeværelsessensorens udgange sker via fjernbetjeningerne RC 5 og RC 8.

Presence Control udmærker sig derudover pga. det lave egenstrømforbrug.

IR Quattro SLIM COM 1

1 udgang afhængig af nominal lysstyrke og tilstedeværelse.

IR Quattro SLIM DIM

1 udgang afhængig af nominal lysstyrke og tilstedeværelse.

IR Quattro SLIM DALI

2 DALI-udgange afhængigt af nominal lysstyrke og tilstedeværelse.

Indstillingsmuligheder:

- Nominal lysstyrke
- Efterløbstid, IQ-modus
- Orienteringslys (kun DIM/DALI)
- Regulering af permanent belysning (kun DIM/DALI)
- Scenestyling (kun DALI)

IR Quattro SLIM COM 2

1 udgang som COM 1. Derudover 2. udgang HLK (varmeanlæg/ventilation/klima) afhængigt af tilstedeværelse.

Overvågningsområde

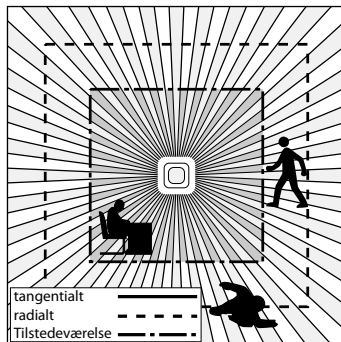
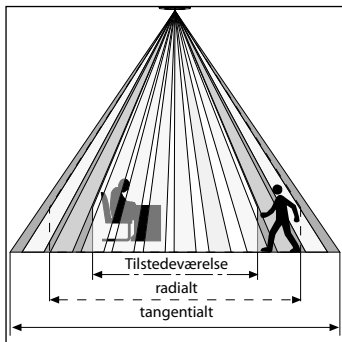

På grund af det kvadratiske registreringsområde og muligheden for at sammenkoble master/slave-varianterne muliggøres en enkel, hurtig og optimal planlægning af rummet.

	2,5 m	2,8 m	3,5 m	4 m
tangentialt	4 m	4 m	5,5 m	6 m
radialt	3,2 m	4 m	4 m	5 m
Tilstedeværelse	3,8 m	4 m	4,5 m	-

Elektrisk installation/automatisk drift

Ved valg af ledninger overholdes altid installationsforskrifterne iht. VDE 0100 (se Sikkerhedsanvisninger på side 73). For tilstedeværelsessensorenes ledningsføring gælder følgende: Iht.VDE 0100 520 stk. 6 m² der til led-

ningsføringen mellem sensor og elektr. forkoblingsenhed anvendes en multiledning, der både indeholder netspændingsledningerne og styreledningerne (f.eks. NYM 5 x 1,52). Netledningen må maksimalt have en diameter på

10 mm. Nettilslutningsklemmens klemmeområde er konstrueret til maks. 2 x 2,5 mm². Ved installation skal der forkobles et beskyttelsesrelæ (16 A).

Tekniske data

Mål (B x H x D):	Belastningsmodul 61,3 x 126,5 x 42,5 mm	Sensormodul 77 x 77 x 60 mm
Netspænding:	120 - 250 V, 50 Hz / 60 Hz	
Effekt, udgang 1: (COM 1/COM 2)	230 V maks. 2000 W ohmsk belastning (cos φ = 1) maks. 1000 VA (cos φ = 0,5)	
	120 V maks. 1000 W ohmsk belastning (cos φ = 1) maks. 500 VA (cos φ = 0,5)	
Elektr. forkoblingsenhed: (COM 1/COM 2/DIM)	Tilkoblingsspidsstrøm maks. 800 A/200 μs 30 x (1 x 18 W), 25 x (2 x 18 W) 25 x (1 x 36 W), 15 x (2 x 36 W) 20 x (1 x 58 W), 10 x (2 x 58 W) Overhold de elektr. forkoblingsenheders individuelle tilkoblingsstrømme! Ved højere effekter skal der forkobles et relæ eller en kontaktor.	
Effekt, udgang 2: (kun COM 2)	Tilstedeværelse maks. 230 W/230 V / 120 W/120 V maks. 1 A, (cos φ = 1) for HLK (varmeanlæg/ventilation/klima)	
Overvågningskvadrater:	IR Quattro SLIM Tilstedeværelse: Maks. 4 x 4 m (16 kvadratmeter) Radialt: Maks. 4 x 4 m (16 kvadratmeter) Tangentialt: Maks. 4 x 4 m (16 kvadratmeter)	
Lysværdiindstilling:	10 - 1000 lux, ∞ / dagslys / DIM 100 - 1000 lux reguleringsstærskel	
Udgang 1: Tidsindstilling	1 - 15 min. IQ-modus (automatisk tilpasning til brugsprofilen)	
Udgang 2: Tidsindstilling	Kun COM2 til HLK 0 eller 10 min. tilkoblingsforsinkelse 5/10/15 min. efterløbstid (fabrikindsstilling: 5 min.) Automatisk rumovervågning	
DIM:		
Basislysstyrke:	10 %	
Styreudgang:	1 - 10 V / maks. 50 elektr. forkoblingsenheder, maks. 100 mA	
DALI:		
Basislysstyrke:	10 %	
DALI udgang 1 / udgang 2	2-pollet DALI-styreledning/Broadcast	
Tidsindstilling:	FRA / 10/30 min. / hele natten	
Monteringshøjde (loftmontering):	2,5 m - 4 m	
Anvendelsessted:	Indendørs i bygninger	
Kapslingsklasse:	IP 20	
Beskyttelsesklasse:	II	
Temperaturområde:	0 °C til +40 °C	

Fabriksindstilling

Rækkevidde (kun HF):	maks.
Basislysstyrke:	OFF
Efterløbstid - lys:	IQ-modus
Efterløbstid - HLK:	5 min
Tilkoblingsforsinkelse - HLK:	Rumovervågning
Skumringsindstilling:	5
Permanent belysning:	ON
Fuld- / halvautomatisk (Full):	Fuldautomatisk

Funktioner – Indstillinger

COM 1 + COM 2

Testdrift / normaldrift (test / standard)



Testdriften har prioritet i forhold til alle andre indstillinger på tilstedeværelsessensoren og anvendes til kontrol af funktionen samt overvågningsområdet. Til-

stedeværelsessensoren tilkobler, uafhængigt af lysstyrken, belysningen med en efterløbstid på ca. 8 sek. ved bevægelse i rummet. (blå LED blinker ved regi-

strering). I normal drift gælder alle individuelt indstillede værdier. Også uden tilsluttet belastning kan tilstedeværelsessensoren indstilles vha. den blå LED.

Halvautomatisk (Semi) / fuldautomatisk (Full)



Halvautomatisk: (Semi)

Lyslet slukker kun automatisk. Tilkoblingen sker manuelt, lyslet skal tændes med tasten

og forbliver tændt i den indstillede efterløbstid. (tryk/aktiver 2 x, 4 timer TIL).

Blå LED lyser permanent i 4 h-tilstand.

Fuldautomatisk: (Full)

Lyslet tænder og slukker automatisk afhængigt af lysstyrke og tilstedeværelse. Lyslet kan altid tændes og slukkes manuelt. I den forbindelse afbrydes automatikken kortvarigt. Uafhængigt

af de indstillede værdier forbliver lyslet ved manuel tryk på tasten tændt i 4 timer (tryk 2 x) eller slukket (tryk 1 x). Blå LED lyser permanent i 4 h-ON/OFF-tilstand. Ved tryk

på tasten inden de 4 timer er udløbet, skifter tilstedeværelseskontrollen IR Quattro Slim til normal sensordrift.

DIM + DALI

Permanent belysning ON/OFF



Sørger for et ensartet lysstyrkeniveau. Sensoren måler det eksisterende dagslys og tilkobler en passende mængde kunstigt lys,

så det ønskede lysstyrkeniveau opnås. Hvis andelen af dagslys ændrer sig, tilpasses det tilkoblede, kunstige lys. Tilkoblingen sker

ud over andelen af dagslys afhængigt af tilstedeværelsen.

Funktioner – Indstillinger

COM 1 + COM 2

Skumringsindstilling

Den ønskede reaktionsværdi kan indstilles på ca. 10 – 1000 lux.

Eksempler på anvendelse	Nominelle lysstyrker
Natmodus	min.
Entreer, indgangshaller	1
Trapper, rulletrapper, rullende fortove	2
Vaskerum, toiletter, rum med elektriske installationer, kantiner	3
Salgsområder, børnehaver, sportshaller	4
Arbejdsområder: Kontorlokaler, konference- og møderum, fint monteringsarbejde, køkkener	5
Synsintensive arbejdsområder: Laboratorium, teknisk tegning, præcisionsarbejde	>=6
Drift i dagslys	maks.

OB! Afhængigt af monteringssted kræves der muligvis en korrektion af indstillingen (f.eks. Teach). Lysstyrkemålingen foretages på sensoren.

Tidsindstilling

Efterløbstid udgang 1
Indstillingsværdi 5 min / 10 min / 15 min

Den ønskede efterløbstid kan indstilles fra 1 min - maks. 15 min (1 knaptryk $\frac{1}{60}$ = 1 min). Efter 3 min måles egenlyset.

Ved overskridelse af værdien slukker sensoren, når efterløbstiden er udløbet.

IQ-modus

Efterløbstiden tilpasser sig dynamisk, selvændrende til brugerreaktionen.

Den optimale tidscyklus findes via en lærealgoritme.

Den korteste tid er 5 min, den længste 20 min.

Teach-tilstand

Den aktuelle værdi for lysstyrken i omgivelserne, hvor sensoren i

fremtiden skal reagere på bevægelser, gemmes.

COM 2

Efterløbstid udgang 2 HLK

- Indstillingsværdi 5/10/15 min

Tilkoblingsforsinkelse udgang 2 HLK

- Rumovervågning 

Ved indstillingen "Overvågning" reduceres følsomheden for udgangen "Tilstedeværelse". Kontakten lukker først ved tydelig bevægelse og signalerer med høj sikkerhed tilstedeværelsen af personer.

Efterløbstiden forbliver fortsat aktiv. Tilkoblingsforsinkelsen er ikke aktiv.

DIM + DALI

Basislysstyrke

Muliggør ved underskridelse af den indstillede lysniveauværdi en grundbelysning for den indstillede efterløbstid. Denne er dæmpet til ca. 10 % af den maksimale lysstyrke. Ved tilstedeværelse skifter sensoren enten til 100 % lysstyrke (regulering af permanent

belysning OFF) eller regulerer til den forindstillede lysniveauværdi (regulering af permanent belysning ON). Hvis der ikke registreres en bevægelse, dæmper sensoren atter til basislysstyrken efter udløb af efterløbstiden. Denne slukkes, når efterløbstiden (10/30 min)

er udløbet, eller lysniveauværdien overskrides pga. tilstrækkeligt dagslys. I indstillingen ON tænder og slukker sensoren basislysstyrken direkte ved underskridelse af lysniveauværdien.

Regulering af permanent belysning

Sørger for et ensartet lysstyrkeniveau. Sensoren måler det eksisterende dagslys og tilkobler en passende mængde kunstigt lys,

så det ønskede lysstyrkeniveau opnås. Hvis andelen af dagslys ændrer sig, tilpasses det tilkoblede, kunstige lys.

Tilkoblingen sker ud over andelen af dagslys afhængigt af tilstedeværelsen.

Parallelkoblinger

Hvis der anvendes flere sensorer, skal disse tilsluttes ved samme fase!

Der kan parallelforbindes maksimalt op til 10 sensorer.

Master/Master

I en parallelforbindelse kan der også anvendes flere master. Hver master kobler sin lysgruppe iht. egen lysstyrkemåling. Forsinkelsestider og lysstyrkekob-

lingsværdier indstilles individuelt ved hver master. Koblingsbelastningen opdeles på de enkelte master.

Tilstedeværelsen registreres fortsat af alle sensorer i fællesskab. Tilstedeværelsesudgangen kan måles ved en vilkårlig master.

Master/slave

Master-/slave-driften giver mulighed for at registrere større rum (belastning tilsluttet = master, ingen belastning = slave).

Vurderingen af lysstyrken i rummet sker udelukkende på masteren. Slaverne meddeler bevægelsesregistreringen til masteren.

Tilkoblingen af belysningen eller HLK-anlægget sker udelukkende via masteren.

Fjernbetjening

Med fjernbetjeningen (ekstraudstyr) kan du nemt aktivere funktioner nede fra jorden.

Service-fjernbetjening (RC8):
EAN-nr.: 4007841 559410
Bruger-fjernbetjening (RC5):
EAN-nr.: 4007841 592806

Driftsforstyrrelser

Fejl	Årsag	Afhjælpning
Lampen tænder ikke	<ul style="list-style-type: none">■ Ingen tilslutningsspænding■ Lux-værdi indstillet for lavt■ Ingen bevægelsesregistrering■ Halvautomatisk (Semi)	<ul style="list-style-type: none">■ Kontrollér tilslutningsspændingen■ Øg lux-værdien langsomt, indtil lyset tændes■ Sørg for, at der er frit udsyn til sensoren■ Kontrollér overvågningsområdet■ Stil på fuldautomatisk (FULL)
Lampen slukker ikke	<ul style="list-style-type: none">■ Lux-værdi for høj■ Efterløbstiden udløber■ Generende varmekilder, f.eks.: Varmeblesere, åbne døre og vinduer, husdyr, el-pærer/halogenpærer, genstande der bevæger sig■ 4h ON aktiv (LED lyser permanent)	<ul style="list-style-type: none">■ Indstil en lavere lux-værdi■ Afvent efterløbstiden, indstil eventuelt en kortere efterløbstid■ Afdæk stationære støjkilder med mærkater■ Tryk på knappen for at afbryde 4h ON

Driftsforstyrrelser

Fejl	Årsag	Afhjælpning
Sensoren slukker trods tilstedeværelse	<ul style="list-style-type: none">Efterløbstiden er for kortLystærskel for lavFor lille rækkevidde	<ul style="list-style-type: none">Øg efterløbstidenÆndr skumringsindstillingenØg rækkevidden
Sensor slukker for sent	<ul style="list-style-type: none">Efterløbstiden er for lang	<ul style="list-style-type: none">Reducer efterløbstiden
Sensoren tænder for sent ved frontal bevægelsesretning	<ul style="list-style-type: none">Rækkevidden ved frontal bevægelsesretning er reduceret	<ul style="list-style-type: none">Monter flere sensorerReducer afstanden mellem to sensorer
Sensoren tænder ikke ved tilstedeværelse selv om det er mørkt	<ul style="list-style-type: none">Der er valgt en for lav lux-værdi	<ul style="list-style-type: none">Er sensoren deaktiveret med kontakt/tast ?Halvautomatisk ?Øg lysstyrkegrænsen

CE Overensstemmelseserklæring

Dette produkt opfylder
- lavspændingsdirektivet 2006/95/EF
- EMC-direktivet 2004/108/EF
- RoHS-direktivet 2011/65/EF

Garantierklæring

Som køber har du de lovbestemte rettigheder over for sælger. Såfremt disse rettigheder eksisterer i dit land, hverken afkortes eller begrænses de af vores garantierklæring. Vi giver 5 års garanti for fejlfri og korrekt funktion på dit STEINEL-Professional-sensorteknologi-produkt. Vi garanterer, at dette produkt ikke har materiale-, produktions- eller konstruktionsfejl. Vi giver garanti for alle elektroniske komponenters og kablers funktionsevne og for, at alle anvendte materialer og disses overflader ikke har mangler.

Fræmsættelse af krav
Hvis du vil fræmsætte en reklamation over dit produkt, bedes du sende produktet komplet og fragtfrit med den originale købsdokumentation, som skal indeholde købsdato og produktbetegnelse, til din forhandler Roliba A/S, Reklamationsafdelingen, Hvidkærvej 52, DK-5250 Odense SV. Vi anbefaler, at du opbevarer din købsdokumentation sikkert, indtil garantiperioden er udløbet. Roliba A/S hæfter ikke for transportomkostninger og risici under returneringen af produktet.

Du finder informationer om gennemførelse af et garantikrav på vores hjemmeside www.roliba.dk.

Hvis du har et garantitilfælde eller et spørgsmål til dit produkt, kan du altid ringe på tlf. 6593 0357.

FUNKTIONS

5 Års

GARANTI

FI Käyttöohje

Arvoisa asiakas

Olet ostanut STEINEL-läsnäolotunnistimen. Kiitämme osoittamastasi luottamuksesta. Olet hankkinut laatuotteon, joka on valmistettu, testattu ja pakattu huolellisesti.

Tutustu ennen tunnistimen asennusta tähän asennusohjeeseen. Ainoastaan asianmukainen asennus ja käyttöönotto takaavat tunnistimen pitkäaikaisen, luotettavan ja häiriöttömän toiminnan.

Toivotamme sinulle paljon iloa uuden STEINEL-läsnäolotunnistimen kanssa.

⚠ Turvaohjeet

- Katkaise virta, ennen kuin suoritat läsnäolotunnistimelle mitään toimenpiteitä!
- Asennus on tehtävä jännitteettömänä. Katkaise ensin virta ja tarkista jännitteettömyys jännitteenkoettimella.
- Läsnäolotunnistin liitetään verkkojännitteeseen. Asennus on suoritettava asiantuntevasti. Voimassa olevia sähköasennusmääräyksiä ja tuotteen asennusohjeita on noudatettava.
- Huom:** Ulkoisen painikkeen johdon Ⓣ ei ole tarkoitus toimia sähkölaitteiden nollajohdinliitintäänä.
- Liitännät B1 ja B2 ovat ohjauslähtöjä. Maksimivirta 1A. Huomioi oikea sulakesuojaus.
- Ohjauslähtöön DIM 1-10 V saa kytkeä ainoastaan HF-liitäntälaitteita, jotka on tarkoitettu ohjattaviksi 1-10V analogisella ohjaussignaallilla.

Asennus (kuva sivulla 2)

Läsnäolotunnistin on tarkoitettu asennettavaksi vain alaslaskettuun kattoon tai onteloraakenteeseen.

Läsnäolotunnistin ja relemoduuli toimitetaan asentamattomina, ja ne on yhdistettävä toisinsa relemoduulin kytkemisen jälkeen. Liitäntäjohtojen maksimihalkaisija on 12 mm. Tunnistimen ja painikkeen välisen johdon pituus < 50 m.

Lisävarusteet (valinnaiset):
Huoltokaukosäädin, RC 8
Sähkönro / EAN: 4007841 559410
Käyttäjän kaukosäädin, RC 5
Sähkönro / EAN: 4007841 592806
Jatkojohto (4P4C):
Sähkö-nro / EAN: 4007841 006419

Laitteen osat

- Relemoduuli
- Tunnistinmoduuli
- Tunnistimen liitin
- Kaiser HaloX-O
- Peitekalvat toiminta-alueen rajaamista varten
- Toiminnot
- Ulkoisen painikkeen johto, ks. turvaohje.

Toimintatapa / perustoiminta

Control PRO -sarjan infrapuna-läsnäolotunnistimet ohjaavat valaistusta ja lämmitystä/tuuletusta/ilmastointia (vain COM2). Pyrotunnistin mahdollistaa nelikulmisen toiminta-alueen

muodostumisen ja pienimpienkin liikkeiden tunnistuksen. Kytkentälähtöjen asetukset ja läsnäolotunnistimen toimintatekijöiden rajaaminen tehdään kaukosäätimillä RC 5 ja RC 8.

Presence Controlissa on pieni energiankulutus.

IR Quattro SLIM COM 1

1 kytkentälähtö kirkkauden asetusarvosta ja läsnäolosta riippuen.

IR Quattro SLIM COM 2

1 kytkentälähtö, sama kuin COM 1. Lisäksi 2. kytkentälähtö lämmitykselle/tuuletukselle/ilmastoinnille läsnäolosta riippuen.

IR Quattro SLIM DIM

1 kytkentälähtö kirkkauden asetusarvosta ja läsnäolosta riippuen.

- orientoimisvalo (vain DIM/DALI)
- vakiovalosäätö (vain DIM/DALI)

IR Quattro SLIM DALI

2 DALI-broadcast-kytkentälähtöä, ohjaus kirkkauden asetusarvosta ja läsnäolosta riippuen.

Säätömahdollisuudet:

- kirkkauden asetusarvo
- kytkentäaika, IQ-toiminto
- orientoimisvalo (vain DIM/DALI)
- vakiovalosäätö (vain DIM/DALI)
- valaistustilanneohjaus (vain DALI)

Valvonta-alue

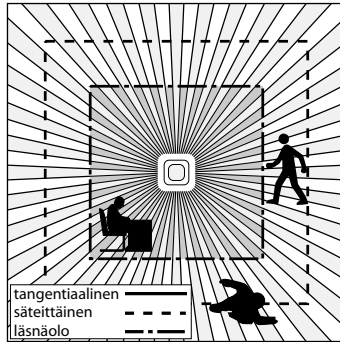
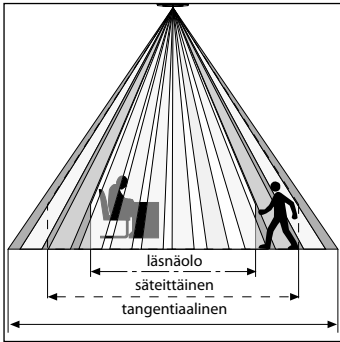

	2,5 m	2,8 m	3,5 m	4 m
tangentiaalinen	4 m	4 m	5,5 m	6 m
säteittäinen	3,2 m	4 m	4 m	5 m
läsnäolo	3,8 m	4 m	4,5 m	-

Neliömäisen tunnistusalueen ja master/slave-järjestelmän ansiosta tilojen optimaalinen suunnittelu on helppoa ja nopeaa.

Sähköasennus/automaattikäyttö

Johdotuksessa käytettävien kaapeliainnassa on noudatettava VDE 0100 -asennusmääräyksiä (katso turvaohjeet sivulla 81). Läsnäolotunnistimen johdotus: VDE 0100 520 -säädöksen

kohdan 6 mukaisesti tunnistimen ja elektronisen liitäntälaitteen välisessä johdotuksessa saa käyttää usean virtapiiriin johtoa, joka sisältää sekä verkkojännitejohdot että ohjausjohdot

(esim. NYM 5 x 1,52). Verkkojohdon halkaisija saa olla enintään 10 mm. Verkkoliitin on enintään 2 x 2,5 mm². Asennuksessa on kytkettävä eteen johdonsuojakytkin (16 A).

Tekniset tiedot

Mitat (L x K x S):	relemoduuli 61,3 x 126,5 x 42,5 mm	tunnistinmoduuli 77 x 77 x 60 mm
Verkkojännite:	120 – 250 V, 50 Hz / 60 Hz	
Teho, kytkentälähtö 1: (COM 1/COM 2)	230 V enint. enint. 2000 W resistiivinen kuorma (cos φ = 1) enint. 1000 VA (cos φ = 0,5)	
	120 V enint. 1000 W resistiivinen kuorma (cos φ = 1) enint. 500 VA (cos φ = 0,5)	
Elektroninen liitäntälaitte: (COM 1/COM 2/DIM)	kytkentävirran huippu enint. 800 A/200 μs 30 x (1 x 18 W), 25 x (2 x 18 W) 25 x (1 x 36 W), 15 x (2 x 36 W) 20 x (1 x 58 W), 10 x (2 x 58 W) Huomioi elektronisten liitäntälaitteiden kytkentävirrät! Suuremmissa kytkentävirroissa on käytettävä välirelettä tai kontaktoria	
Teho, kytkentälähtö 2: (vain COM 2)	läsnäolo enint. 230 W/230 V / 120 W/120 V enint. 1 A (cos φ = 1), lämmitys/tuuletus/ilmastointi	
Tunnistusneliöt:	IR Quattro SLIM Läsnäolo: enint. 4 x 4 m (16 m ²) Säteittäisesti: enint. 4 x 4 m (16 m ²) Tangentiaalisesti: enint. 4 x 4 m (16 m ²)	
Valoisuusarvon asetus:	10 – 1000 luksia, ∞ / päivänvalo / DIM 100 – 1000 luksin säätökynnys	
Kytkentälähtö 1: Kytkentäajan asetus	1 – 15 min IQ-toiminto (automaattinen sovitus käyttöprofiiliin)	
Kytkentälähtö 2: Kytkentäajan asetus	vain COM2 lämmitys/tuuletus/ilmastointi 0 tai 10 min kytkentäviive 5/10/15 min kytkentäaika (tehdasasetus: 5 min) huoneen automaattinen valvonta	
DIM:		
Peruskirkkaus:	10 %	
Ohjauslähtö:	1 – 10 V / enint. 50 elektronista liitäntälaitetta, enint. 100 mA	
DALI:		
Peruskirkkaus:	10 %	
DALI lähtö 1 / lähtö 2	2-napainen DALI-ohjausjohdin/broadcast	
Kytkentäajan asetus:	POIS / 10/30 min / koko yö	
Asennuskorkeus (asennus kattoon):	2,5 m – 4 m	
Käyttöpaikka:	rakennusten sisätiloissa	
Kotelointiluokka:	IP 20	
Suojaluokka:	II	
Lämpötila-alue:	0 °C ... +40 °C	

Tehtaalla suoritettu asetus

Toimintaetäisyys (vain HF):	maks.
Peruskirkkkaus:	OFF
Kytkentäaika - valo:	IQ-toiminto
Kytkentäaika - lämmitys/tuuletus/ilmastointi:	5 minuutin
Kytkentäviive - lämmitys/tuuletus/ilmastointi:	Huoneen valvonta
Hämäryrystason asetus:	5
Vakiovalosäätö:	ON
Täys- / puoliautomatiikka (Full):	Täysautomatiikka

Toiminnot – asetukset

(COM 1/COM 2)

Testikäyttö / normaalkikäyttö (Test / Norm)



Testikäyttö ohittaa kaikki muut läsnäolotunnistimen asetukset ja on tarkoitettu toiminnallisuuden sekä toiminta-alueen ja toimintojen tarkastamiseen. Läsnaolotunnistin kytkee valaistuksen

kirkkaudesta riippumatta liikkeen yhteydessä noin 8 sekunnin ajaksi. (Sininen LED vilkkuu tunnituksen yhteydessä). Normaalkikäytössä kaikki yksilöllisesti asetetut arvot ovat voimassa.

Läsnaolotunnistimen asetukset voidaan asettaa myös ilman liitettyä kuormaa sinisen LEDin avulla.

Puoliautomatiikka (Semi) / täysautomatiikka (Full)



Puoliautomatiikka: (Semi)

Valaistus sammuu vain automaattisesti. Kytkentä tehdään manuaalisesti, valo on syytettävä painikkeella ja jää palamaan

säätimillä asetetuksi ajaksi. (2 x painaminen /kytkeminen, päällä 4 tuntia).

Sininen LED palaa yhtäjaksoisesti 4h-toiminnossa.

Täysautomatiikka: (Full)

Valaistus kytketty ja sammuu kirkkaudesta ja läsnäolosta riippuen automaattisesti. Valaistus voidaan kytkeä milloin tahansa manuaalisesti. Kytkentäautomatiikan toiminta keskeytyy silloin

välilläikäisesti. Asetetuista arvoista riippumatta valo palaa 4 tunnin ajan (paina 2 x) tai sammuu 4 tunnin ajaksi (paina 1 x), kun painiketta painetaan. Sininen LED palaa yhtäjaksoisesti 4h

PÄÄLLE/POIS -toiminnossa. Jos painiketta painetaan ennenkuin 4 tuntia on kulunut, Presence Control IR Quattro Slim siirtyy automaattisesti normaaliin tunnistinkäyttöön.

DIM + DALI

Vakiovalon säätö ON/OFF



Huolehtii valon muuttumattomasta kirkkaudesta. Tunnistin mittaa päivänvalon ja kytkee valaistuksen tasolle, jolla saavutetaan haluttu

kirkkautaso. Tunnistin muuttaa valaistuksen tasoa päivänvalon muuttumisen mukaan. Valaistuksen kytkeminen riippuu päivän-

valon määrän lisäksi myös läsnäolosta.

Toiminnot – asetukset

(COM 1/COM 2)

Hämäryrystason asetus



Haluttu kytketymiskynnys voidaan asettaa portaattomasti noin 10 luksin – 1000 luksin välille.

Käyttöesimerkkejä	Kirkkauden asetusarvot
Yökäyttö	min
Käytävät, sisääntuloalut	1
Portait, liukuportaat, liukukäytävät	2
Pesuhuoneet, WC-tilat, valvomot, ruokalat	3
Myyrmälät, päiväkodit, esikoulut, urheiluhallit	4
Työtilat: toimisto-, konferenssi- ja neuvottelutilat, pienasennustyöt, keittiöt	5
Työtilat, joissa on nähtävä tarkasti: laboratorio, tekninen piirustus, täsmällinen työskentely	>=6
Päiväkäyttö	maks.

Huom: Asetusta saatetaan asennuspaikasta riippuen joutua korjaamaan (esim. Teach). Kirkkaus mitataan tunnistimessa.

Kytkentäajan asetus



Kytkentäaika kytkentälähtö 1
Asetusarvo 5 min / 10 min / 15 min

Haluttu kytkentäaika voidaan asettaa portaattomasti 1 minuutin ja enintään 15 minuutin välille (1 painikkeen painaminen $\frac{1}{min}$ = 1 min). Valoisuus mitataan noin

3 minuutin kuluttua. Kun kynnys ylittyy, tunnistin kytketty pois toiminnasta kytkentäajan kuluttua loppuun.

IQ-toiminto



Kytkentäaika säätö dynaamisesti ja itseopetetuksi käyttäjän toiminnan mukaisesti.

Optimaalinen jaksoaika selvitetään algoritmin kautta.

Lyhin aika on 5 min, pisin 20 min.

Teach-toiminto



Laite tallentaa muistiin sillä hetkellä vallitsevan ympäristön lämpötilan,

jossa tunnistimen halutaan reagoivan liikkeeseen.

COM 2

Lämmityksen/tuuletuksen/ilmastoinnin kytkentäaika kytkentälähtö 2

- Asetusarvo 5/10/15 min

Lämmityksen/tuuletuksen/ilmastoinnin kytkentäviive kytkentälähtö 2

- Huoneen valvonta 

"Valvonta"-asennossa kytkentälähdön herkkyys vähenee. Kytkentä tapahtuu vain selvän liikkeen yhteydessä.

Kytkentäaika on edelleenkin aktiivituona. Kytkentäviive ei ole toiminnassa.

DIM + DALI

Peruskirjkaus

Mahdollistaa peruskirjkauden käytön asetetun kytkentäajan ajaksi, kun asetettu kirjkausarvo alitetaan. Valon kirjkaus on silloin n. 10 % suurimmasta valotehokkuudesta. Kun huoneeseen tulee ihmisiä, tunnistin kytkee valon 100 % tehokkuudelle (vakiovalo-

säätö pois toiminnasta) tai asetetun kirjkausarvon mukaiseksi (vakiovalosäätö toiminnassa). Kun liikettä ei havaita, tunnistin himmentää valon kytkentäajan kuluttua takaisin peruskirjkauden mukaiseksi. Valo kytkeytyy pois, kun kytkentäaika (10/30 minuuttia)

on kulunut loppuun tai kirjkausarvo ylittyy, koska päivänvalon osuus on riittävä. Kun säädin asetetaan ON-asentoon, tunnistin kytkee peruskirjkauden suoraan päälle kirjkausarvon alitussa ja jälleen pois päältä.

Vakiovalosäätö

Huolehtii valon muuttumattomasta kirjkaudesta. Tunnistin mittaa päivänvalon ja kytkee valaistuksen tasolle, jolla saavu-

tetaan haluttu kirjkaustaso. Tunnistin muuttaa valaistuksen tasoa päivänvalon muuttumisen mukaan. Valaistuksen kytkemi-

nen riippuu päivänvalon määrän lisäksi myös läsnäolosta.

Rinnankytkenät

Jos käytössä on useampi tunnistin, on ne kaikki liitettävä samaan vaiheeseen!

Rinnakkain voidaan kytkeä enintään 10 tunnistinta.

Master/master

Rinnankytkenässä voidaan käyttää myös useampia master-laitteita. Jokainen master-laite kytkee valoryhmänsä oman kirjkauden mitauksensa perusteella. Viiveajat ja

kirjkauden kytkentäarvot asetetaan yksilöllisesti jokaiselle master-laitteelle. Kytkentäkuorma jakautuu yksittäisille master-laitteille. Kaikki tunnistimet valvovat edel-

leenkin läsnäoloa. Läsnäololähtö voidaan antaa halutulle master-laitteelle.

Master-slave

Master-/slave-käyttö mahdollistaa suurien tilojen valvonnan (kuorma liitetty = master, ei kuormaa = slave). Huoneen kirjkaus tulkitaan

ainoastaan master-laitteella. Slave-laitteet ilmoittavat havaitusta liikkeestä master-laitteelle. Valaistus tai lämmitys/tuuletus/ilmastointi

kytkeytyy ainoastaan master-laitteen kautta.

Kaukosäädin

Kaukosäätimellä (lisävaruste) toiminnat on helppo kytkeä lattia- ta käsin.

Huoltokaukosäädin (RC8):
Sähkö-nro / EAN: 4007841 559410
Käyttäjän kaukosäädin (RC5):
Sähkö-nro / EAN: 4007841 592806

Käyttöhäiriöt

Häiriö	Syy	Häiriön poisto
Valo ei kytkeydy	<ul style="list-style-type: none">■ liitäntäjännite puuttuu■ luksiarvo asetettu liian pieneksi■ liikettä ei havaittu■ puoliautomaatika (Semi)	<ul style="list-style-type: none">■ tarkista liitäntäjännite■ kohota luksiarvo hitaasti, kunnes valo kytkeytyy■ varmista vapaa näkyvyys tunnistimeen■ tarkista toiminta-alue■ säädä täysin automaattiseksi (FULL)
Valo ei sammu	<ul style="list-style-type: none">■ luksiarvo liian suuri■ Kytkentäaika käynnissä■ häiritseviä lämmönlähteitä, esim. kuuma ilmapuhaltimet, avoimet ovet ja ikkunat, kotieläimet, hehkulamput, halogeenivalonheittimet, liikkuvat kohteet■ 4h päällä aktiivitu (LED palaa yhtäjaksoisesti)	<ul style="list-style-type: none">■ aseta luksiarvo pienemmäksi■ odota, kunnes kytkentäaika kuluu loppuun / aseta kytkentäaika tarvittaessa pienemmäksi■ rajaa liikkumattomat häiriölähteet pois tarroilla■ keskeytä 4h valaistus painiketta painamalla

Käyttöhäiriöt

Häiriö	Syy	Häiriön poisto
Tunnistin kytkeytyy pois läsnäolosta huolimatta	<ul style="list-style-type: none">kytkentäaika liian pienivaloisuusarvon asetus liian matalaliian pieni toimintaetäisyys	<ul style="list-style-type: none">suurena kytkentäaikaanmuuta kytkentäkynnyksen asetustalisää toimintaetäisyyttä
Tunnistin kytkeytyy pois liian myöhään	<ul style="list-style-type: none">kytkentäaika liian suuri	<ul style="list-style-type: none">pienennä kytkentäaika
Tunnistin kytkeytyy edestä päin suuntautuvan liikkeen yhteydessä liian myöhään	<ul style="list-style-type: none">toimintaetäisyys pienempi edestä päin suuntautuvan liikkeen yhteydessä	<ul style="list-style-type: none">asenna lisää tunnistimiapienennä kahden tunnistimen välistä etäisyyttä
Tunnistin ei kytkeydy pimeydestä ja läsnäolosta huolimatta	<ul style="list-style-type: none">valoisuusarvon asetus valittu liian pieneksi	<ul style="list-style-type: none">tunnistin poistettu käytöstä kytkimellä/painikkeella?puoliautomaattika?lisää valoisuusarvon asetusta

CE Selvitys yhdenmukaisuudesta

Tuote on seuraavien direktiivien asettamien määräysten mukainen:

- pienjännittdirektiivi 2006/95/EY
- EMC-direktiivi 2004/108/EY
- RoHS-direktiivi 2011/65/EY.

Takuuilmoitus

Ostajana sinulla on oikeus omassa maassasi voimassa oleviin lakisääteisiin takuuoikeuksiin. Tämä takuuilmoitus ei lyhennä tai rajoita niitä. Myönnämme sinulle STEINEL-Professional-tunnistintekniikan tuotteen moitteettomia ominaisuuksia ja asianmukaista toimintaa koskevan 5 vuoden takuun. Takaamme, ettei tässä tuotteessa ole materiaali-, valmistus- ja rakennevikoja. Takaamme kaikkien elektronisten rakenneosien ja johtojen toimintakyvyn sekä kaikkien käytettyjen raaka-aineiden ja niiden pintojen virheettömyyden.

Vaatimuksen esittäminen
Jos haluat tehdä tuotteestasi reklamaation, toimita tuote täydellisenä ja rahti maksettuna yhdessä ostotositteen (sisällettävä tiedot ostopäiväyksestä ja tuotenimikkeestä) kanssa ostopaikkaan. Suosittelemme siksi ostotositteen huolellista säilyttämistä aina takuuaian päättymiseen asti. STEINEL ei vastaa palautukseen liittyvistä kuljetuskuluista ja -riskeistä.

Tietoja vaatimuksen esittämisestä takuutapauksessa löytyy kotisivuiltamme www.steinel-professional.de/ garantie

TOIMINTA

5 vuoden

TAKUU

N Bruksanvisning

Kjære kunde

Takk for tilliten du har vist oss ved å kjøpe av din nye STEINEL-tilstedeværelsessensor. Du har valgt et kvalitetsprodukt som er produsert, testet og pakket med største nøyaktighet.

Vi ber deg lese denne monteringsveiledningen før du installerer tilstedeværelsessensoren. En lang, sikker og feilfri drift kan kun garanteres dersom installasjon og igangsetting utføres korrekt.

Vi håper du vil ha mye glede av din nye STEINEL-tilstedeværelsessensor.

⚠ Sikkerhetsmerknader

- Koble fra strømtilførselen før du foretar arbeider på tilstedeværelsessensoren!
- Ved montering må strømledningen som skal tilkobles være uten spenning. Slå derfor først av strømmen og bruk en spenningstester til å kontrollere at ledningen er strømfri.
- Under installasjon av tilstedeværelsessensoren kommer du i kontakt med strømmettet. Sensoren skal derfor installeres faglig korrekt i henhold til nasjonale installasjonsforskrifter og tilkoblingskrav (VDE 0100).
- **NB:** Denne ledningen ⑦ til den eksterne tasten skal ikke brukes som faseitkobling til elektriske apparater.
- Koblingen B1, B2 er en koblingskrets til lavenergi-koblingskreter, ikke større enn 1 A. Denne må sikres tilsvarende.
- Ved styringsutgang DIM 1-10 V skal det utelukkende brukes elektronisk ballast med potensialskilt styresignal.

Montering/installasjon (fig. side 2)

Tilstedeværelsessensoren er kun beregnet for innfelt montering i hultak og i Kaiser HaloX-O systemet.

Tilstedeværelsessensor og lastmodul leveres umontert og må kobles sammen etter at lastmodulen er tilkoblet. Maks. diameter på tilkoblingsledningen er 12 mm. Lengde på ledning mellom sensor og tast < 50 m.

Tilbehør (ekstraustyr):
Service-fjernkontroll RC 8
EAN-nr.: 4007841 559410
Bruker-fjernkontroll RC 5
EAN-nummer 4007841 592806
Skjoteledning (4P4C):
EAN-nr.: 4007841 006419

Apparatbeskrivelse

- ① Lastmodul
- ② Sensormodul
- ③ Sensortilkobling

- ④ Kaiser HaloX-O
- ⑤ Dekkfolier til avgrensning av dekningsområdet

- ⑥ Funksjoner
- ⑦ Merknad sikkerhetsinstrukser

Funksjonsmåte / grunnfunksjon

De infrarøde tilstedeværelsessensorene i Control PRO-serien styrer belysning og oppvarming, ventilasjon og klimaanlegg (kun COM 2), f.eks. på kontorer, skoler og i offentlige eller private bygninger, avhengig av tilstedeværelse og lysstyrken i omgivelsene.

Med den ytterst avanserte linsen gir pyrosensoren et romtypisk, kvadratisk dekningsområde, der selv de minste bevegelser registreres. Tilstedeværelsessensorens koblingsutganger og rekkeviddeinnstilling innstilles via fjernkontrollene RC 5 og RC 8.

I tillegg utmerker Presence Control seg med et lavt egenstrømforbruk.

IR Quattro SLIM COM 1

1 koblingsutgang avhengig av nominell verdi for lysstyrke og tilstedeværelse.

IR Quattro SLIM DIM

1 koblingsutgang avhengig av nominell verdi for lysstyrke og tilstedeværelse.

IR Quattro SLIM DALI

2 DALI-koblingsutganger avhengig av tilstedeværelse og nominell verdi for lysstyrke.

Innstillingsmuligheter:

- Nominell verdi for lysstyrke
- Aktiveringstid, IQ-modus
- Orienteringslys (kun DIM/DALI)
- Konstantlysregulering (kun DIM/DALI)
- Styling av scener (kun DALI)

IR Quattro SLIM COM 2

1 koblingsutgang som COM 1. I tillegg en 2. koblingsutgang HVAC (klimakontroll) avhengig av tilstedeværelse.

Overvåkingsområde

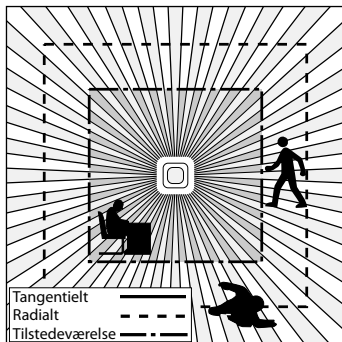
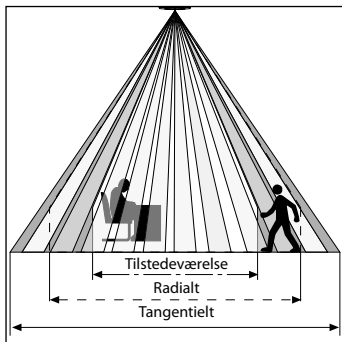

Det kvadratiske dekningsområdet og muligheten for å sammenkoble master/slave-variantene gir en enkel, rask og optimal romplanlegging.

	2,5 m	2,8 m	3,5 m	4 m
Tangentielt	4 m	4 m	5,5 m	6 m
Radialt	3,2 m	4 m	4 m	5 m
Tilstedeværelse	3,8 m	4 m	4,5 m	-

Elektrisk installasjon/automatisk drift

Følg installasjonsforskriftene iht. VDE 0100 ved valg av ledninger (se Sikkerhetsmerknader på side 89). Følgende gjelder for ledningsføring til tilstedeværelsessensoren: I henhold til VDE 0100 520, avsn. 6, kan det mellom sensor og elektronisk

ballast brukes en flerkursledning som inneholder både nettledningen og styreledningen (f.eks. NYM 5 x 1,52). Nettledningen kan ha en diameter på maks. 10 mm. Nettikoblingsklemmens klemområde er konstruert for maks 2 x 2,5 mm².

Ved installasjon skal en ledningsstrømbryter (16 A) forkobles.

Tekniske spesifikasjoner

Mål (b x h x d):	Lastmodul 61,3 x 126,5 x 42,5 mm	Sensormodul 77 x 77 x 60 mm
Spenning:	120 – 250 V, 50 Hz / 60 Hz	
Effekt, koblingsutgang 1: (COM 1/COM 2)	230 V maks. 2000 W ohmsk last ($\cos \varphi = 1$) maks. 1000 VA ($\cos \varphi = 0,5$) 120 V maks. 1000 W ohmsk last ($\cos \varphi = 1$) maks. 500 VA ($\cos \varphi = 0,5$)	
Elektronisk ballast: (COM 1/COM 2/DIM)	Toppstrøm ved innkobling maks. 800 A/200 µs 30 x (1 x 18 W), 25 x (2 x 18 W) 25 x (1 x 36 W), 15 x (2 x 36 W) 20 x (1 x 58 W), 10 x (2 x 58 W) Vær oppmerksom på elektroniske ballasters individuelle innkoblingsstrømmer! Ved høyere effekter må det kobles til et relé eller en kontaktor.	
Effekt, koblingsutgang 2: (kun COM 2)	Tilstedeværelse maks. 230 W/230 V / 120 W/120 V maks. 1 A ($\cos \varphi = 1$) til HVAC (klimakontroll)	
Dekningskvadrater:	IR Quattro SLIM Tilstedeværelse: maks. 4 x 4 m (16 m ²) Radialt: maks. 4 x 4 m (16 m ²) Tangentielt: maks. 4 x 4 m (16 m ²)	
Lysverdiinnstilling:	10 – 1000 Lux, ∞ / dagslys / DIM 100 – 1000 Lux regulator-terskel	
Koblingsutgang 1: Tidsinnstilling	1 – 15 min.	
Koblingsutgang 2: Tidsinnstilling	IQ-modus (automatisk tilpasning til bruksprofilen) kun COM2 for HVAC 0 eller 10 min. innkoblingsforsinkelse 5/10/15 min. aktiveringstid (fabrikkinnstilling: 5 min.) Automatisk overvåking av rom	
DIM: Grunnlysstyrke:	10 %	
Styringsutgang:	1 – 10 V / maks. 50 elektroniske ballaster, maks. 100 mA	
DALI: Grunnlysstyrke:	10 %	
DALI utgang 1 / utgang 2	2-polet DALI-styreledning/broadcast	
Tidsinnstilling:	AV / 10/30 min. / hele natten	
Monteringshøyde (montering i tak):	2,5 m - 4 m	
Bruksområde:	Inne i bygninger	
Kapslingstype:	IP 20	
Kapslingsklasse:	II	
Temperaturområde:	0 °C til +40 °C	

Fabrikkinstilling

Rekkevidde (kun HF):	maks.
Grunnlysstyrke:	OFF
Aktiveringstid - lys:	IQ-modus
Aktiveringstid - HVAC:	5 min.
Innkoblingsforsinkelse - HVAC:	Overvåking av rom
Skumringsinnstilling:	5
Konstant lys:	ON
Hel- / halvautomatisk (full):	Helautomatisk

Funksjoner - innstillinger

COM 1 + COM 2

Testmodus / normalmodus (test / norm)



Testmodus har prioritet foran alle andre innstillinger på tilstedeværelsessensoren, og tjener til kontroll av funksjonene og dekningsområdet. Uavhengig av lysstyrken kobler tilstedeværelses-

sensoren inn lyset med ca. 8 sekunders aktiveringstid når det er bevegelse i rommet. (Blå LED blinker ved registrering). I normal drift gjelder alle individuelt innstilte verdier. Også uten

tilkoblet last kan tilstedeværelsessensoren innstilles ved hjelp av den blå LED-en.

Halvautomatisk (Semi) / helautomatisk (Full)



Halvautomatisk (Semi)

Kun slukkingen skjer automatisk. Det må slås på manuelt, lyset tenes ved hjelp av tasten, og er tent avhengig av innstilt aktiveringstid.

(2 x trykk / lyset er PÅ i 4 timer).

Blå LED lyser konstant i 4 timers modus.

Helautomatisk: (Full)

Belysningen tenes og slukkes automatisk, avhengig av lysstyrke og tilstedeværelse. Belysningen kan til enhver tid reguleres manuelt. I så tilfelle blir den automatiske koblingen forbigåen-

de avbrutt. Aktiveres tasten manuelt, vil lyset være PÅ (trykk 2 x) eller AV (trykk 1 x) i 4 timer, uavhengig av de innstilte verdiene. Blå LED lyser konstant i 4 timers PÅ/AV-modus. Trykkes det på

tasten før de 4 timene er omme, går Presence Control IR Quattro Slim over til normal sensordrift.

DIM + DALI

Konstant lys ON/OFF



Sørger for konstant jevnt lysnivå. Melderen måler dagslyset, og kobler andelsmessig inn kunstig

lys for å oppnå ønsket lysstyrkenivå. Det kunstige lyset tilpasses når dagslysandelen forandres.

Innkoblingen av kunstig lys er avhengig både av dagslysandelen og av tilstedeværelse.

Funksjoner - innstillinger

COM 1 + COM 2

Skumringsinnstilling

Ønsket reaksjonsnivå kan innstilles fra ca. 10 – 1000 lux.

Eksempler på bruk	Nominell verdi for lysstyrke
Nattmodus	min.
Ganger, inngangshaller	1
Trapper, rulletrapper, rullebånd	2
Vaskerom, toaletter, koblingsrom, kantiner	3
Salgsområder, barnehager, forskolerom, idrettshaller	4
Arbeidsområder: kontor-, konferanse- og møterom, fint monteringsarbeid, kjøkken	5
Arbeidsområder som krever spesielt god belysning: Laboratorier, teknisk tegning, presise arbeider	>=6
Dagslysmodus	maks.

Merk: Avhengig av monteringssted kan det være nødvendig å korrigere innstillingen (f.eks. Teach). Lysstyrken måles på sensoren.

Tidsinnstilling

Aktiveringstid koblingsutgang 1
Innstillingsverdi 5 min. / 10 min. / 15 min.

Ønsket aktiveringstid kan innstilles fra ca. 1 min. - maks. 15 min. (1 trykk på tasten = 1 min.). Etter 3 min. måles egenlyset.

Når nivået overskrides, kobler sensoren seg ut etter at aktiveringstiden er omme.

IQ-modus

Aktiveringstiden tilpasses dynamisk og selvlærende etter bruksforholdene.

En lære-algoritme beregner optimal tidssyklus.

Korteste tid er 5 min., den lengste 20 min.

Teach-modus

Den aktuelle lysstyrkeverdien i omgivelsene, dvs. den sensoren i

fremtiden skal reagere ved, lagres.

COM 2

Aktiveringstid koblingsutgang 2 HVAC



- Innstillingsverdi 5/10/15 min.

Innkoblingsforsinkelse koblingsutgang 2



- Overvåking av rom

Ved innstilling «Overvåking» reduseres ømfintligheten til koblingsutgangen «tilstedeværelse». Kontakten lukkes først ved tydelig bevegelse, og signaliserer med høy sikkerhet at personer er til stede.

Aktiveringstiden er fortsatt aktiv. Innkoblingsforsinkelsen er inaktiv.

DIM + DALI

Grunnlysstyrke

Når innstilt lysstyrkeverdi under skrives, gir denne funksjonen grunnbelysning i så lang tid som er innstilt. Grunnbelysningen er dimmet til ca. 10 % av maksimal lysstyrke. Når noen er til stede, kobler sensoren enten om til 100 %

lysstyrke (konstantlystregulering OFF) eller regulerer til forinnstilt lysverdi (konstantlystregulering ON). Når ingen bevegelser registreres, dimmer melderer tilbake til grunnlysstyrke etter endt aktiveringstid. Grunnlyset slås av

når aktiveringstiden (10/30) er omme, eller når andelen av dagslys er sterk nok til at lysverdien overskrides. I innstilling ON kobler sensoren grunnlysstyrken PÅ og AV så snart lysverdiene underskrides.

Konstantlystregulering

Sørger for konstant jevnt lysnivå. Melderen måler dagslyset, og kobler andelsmessig inn kunstig

lys for å oppnå ønsket lysstyrkenivå. Det kunstige lyset tilpasses når dagslysandelen forandres.

Innkoblingen av kunstig lys er avhengig både av dagslysandelen og av tilstedeværelse.

Parallellkoblinger

Ved bruk av flere sensorer skal disse kobles til samme fase!

Maks. 10 sensorer kan parallellkobles.

Master/master

I en parallellkobling kan det også brukes flere mastere. Hver master kobler inn lysgruppen sin iht. egen lysstyrkemåling. Forsinkelsestider

og lysstyrke-innkoblingsnivåer innstilles individuelt på hver master. Innkoblingslasten fordeles på de enkelte mastere. Tilstedeværel-

sen registreres fortsatt av alle medlemmer i fellesskap. Tilstedeværelsesutgangen kan tas opp ved hvilken som helst master.

Master/slave

Master/slave-modusen gjør det mulig å dekke større rom (last tilkoblet = master, ingen last = slave).

Det er kun masteren som beregner lysstyrken i rommet. Slavene melder registrering av bevegelser til

masteren. Innkobling av belysning eller HVAC-anlegg skjer utelukkende via masteren.

Fjernkontroll

Via fjernkontrollen (ekstrautstyr) kan funksjonene enkelt aktiveres fra gulvet.

Service-fjernkontroll (RC8)
EAN-nr.: 4007841 559410
Bruker-fjernkontroll (RC5)
EAN-nr.: 4007841 592806

Driftsfeil

Feil	Årsak	Tiltak
Lyset tennes ikke	<ul style="list-style-type: none">■ ingen tilførselsspennning■ for lav lux-verdi innstilt■ ingen bevegelsesregistrering■ halvautomat (Semi)	<ul style="list-style-type: none">■ kontroller tilførselsspennningen■ øk lux-verdien sakte til lyset tennes■ sørg uhindret sikt til sensoren■ kontroller dekningsområdet■ still på helautomat (FULL)
Lyset slukkes ikke	<ul style="list-style-type: none">■ for høy lux-verdi■ aktiveringstid går ut■ Varmekilder forstyrrer: f.eks. vifteovn, åpne dører og vinduer, husdyr, lyspære/halogenlyskaster, objekter som beveger seg■ 4 t PÅ er aktiv (LED-en lyser permanent)	<ul style="list-style-type: none">■ still inn lavere lux-verdi■ vent til aktiveringstid utgår eller still inn lavere aktiveringstid■ bruk klebeetiketter for å utelukke stasjonære forstyrende kilder■ trykk på tasten for å avbryte 4t PÅ

Driftsfeil

Feil	Årsak	Tiltak
Sensoren slås av selv om noen er tilstede	<ul style="list-style-type: none">■ for kort aktiveringstid■ for lavt lysnivå■ for liten rekkevidde	<ul style="list-style-type: none">■ øk aktiveringstiden■ endre skumringsinnstillingen■ øk rekkevidden
Sensoren slår seg av for sent	<ul style="list-style-type: none">■ for lang aktiveringstid	<ul style="list-style-type: none">■ reduser aktiveringstiden
Sensoren slår seg på for sent ved frontal gangretning	<ul style="list-style-type: none">■ rekkevidden ved frontal gangretning er redusert	<ul style="list-style-type: none">■ monter flere sensorer■ reduser avstanden mellom to sensorer
Sensoren slås ikke på når personer er tilstede selv om det er mørkt	<ul style="list-style-type: none">■ det er valgt for lav lux-verdi	<ul style="list-style-type: none">■ er sensoren deaktivert med bryter/knapp?■ halvautomatisk ?■ øk lysverdien

CE Samsvarserklæring

Dette produktet er i samsvar med
- lavspenningsdirektivet 2006/95/EF
- EMC-direktivet 2004/108/EF
- RoHS-direktivet 2011/65/EF

Garanti

Som kjøper har du eventuelt lovfestede mangel- eller garanti rettigheter overfor selger. I den grad disse rettighetene finnes i ditt land, verken innskrenkes eller forkortes de på grunn av vår garantierklæring. Vi gir deg fem års garanti på at ditt sensorprodukt fra STEINEL Professional er uten mangler og fungerer som det skal. Vi garanterer at dette produktet ikke har material-, produksjons- eller konstruksjonsfeil. Vi garanterer at alle elektroniske deler og kabler fungerer, og at alle materialer og overflater er uten mangler.

Garantikrav

Dersom du ønsker å reklamere på produktet, må du pakke det godt inn, frankere det og sende hele produktet i retur sammen med original kjøpskvittering som viser kjøpsdato og produktnavn. Produktet sendes til forhandler eller direkte til oss: **Vilan as – Olaf Helsetts vei 8, 0694 Oslo, Norge.** Vi anbefaler deg derfor å ta godt vare på kjøpskvitteringen til garantiperioden er utløpt. STEINEL tar ikke ansvar for transportkostnader eller risiko i sammenheng med retursendingen.

Informasjon om hvordan du gjør garantikrav gjeldende finner du på hjemmesiden vår, www.vilan.no

Ta gjerne kontakt med oss om du har garantikrav eller spørsmål angående produktet ditt. Du når oss på +47 22 72 50 00.

FUNKSJONS

5 År

GARANTI

GR Oδηγίες χειρισμού

Αξιότιμε Πελάτη,

σας ευχαριστούμε πολύ για την εμπιστοσύνη που μας δείξατε αγοράζοντας αυτόν το νέο ανιχνευτή παρουσίας της STEINEL. Επιλέξατε ένα προϊόν υψηλής ποιότητας, το οποίο κατασκευάζεται, ελέγχεται και συσκευάζεται με μέγιστη προσοχή.

Σας παρακαλούμε, πριν από την εγκατάσταση να εξοικειωθείτε με τις παρούσες οδηγίες. Διότι μόνο η εξειδικευμένη εγκατάσταση και θέση σε λειτουργία μπορούν να διασφαλίσουν τη μακρόχρονη, αξιόπιστη και αψόφη λειτουργία χωρίς διαταραχές.

Επιθυμία μας είναι να χαρείτε τις λειτουργίες του νέου σας ανιχνευτή παρουσίας της STEINEL.

⚠ Υποδείξεις ασφάλειας

- Πριν από την εκτέλεση κάθε εργασίας στον ανιχνευτή παρουσίας πρέπει να διακόπτετε την τροφοδοσία ηλεκτρικής τάσης!
- Κατά την εγκατάσταση πρέπει ο προς σύνδεση ηλεκτρικός αγωγός να είναι ελεύθερος ηλεκτρικής τάσης. Για το λόγο αυτό πρέπει πρώτα να διακόπτετε το ηλεκτρικό ρεύμα και να ελέγχετε με δοκιμαστικό τάσης αν πράγματι έχει διακοπεί η παροχή ηλεκτρικής τάσης.
- Κατά την εγκατάσταση του ανιχνευτή παρουσίας εκτελείται για εργασία στο δίκτυο ηλεκτρικής τάσης. Συνεπώς θα πρέπει να εκτελείται εξειδικευμένα και σύμφωνα με τις σχετικές προδιαγραφές εγκατάστασης και τους κανονισμούς σύνδεσης της εκάστοτε χώρας (VDE 0100).
- **Υπόδειξη:** Αυτός ο αγωγός  του εξωτερικού ανιχνευτή δεν προορίζεται να εξυπηρετεί καταναλωτές ως σύνδεση ουδέτερου αγωγού.
- Η σύνδεση Β 1, Β 2 είναι επαφή μεταγωγής για κυκλώματα χαμηλής ενέργειας, όχι μεγαλύτερα από 1 A. Η επαφή αυτή πρέπει να ασφαλιστεί ανάλογα.
- Στην έξοδο ελέγχου DIM 1-10 V επιτρέπεται αποκλειστικά μόνο η χρήση στρατηγιστικού πηνίου με σήμα ελέγχου με ξεχωριστό δυναμικό.

Συναρμολόγηση/Εγκατάσταση (εικ. σελίδα 2)

Ο ανιχνευτής παρουσίας προβλέπεται μόνο για εγκατάσταση σε οροφή, σε κοίλους τοίχους και επίσης στο Σύστημα Kaiser HaloX-O.

Ο ανιχνευτής παρουσίας και το δομοστοιχείο φορτίου παραδίδονται ασυναρμολογητά και μετά τη σύνδεση του δομοστοιχείου φορτίου πρέπει να συνδεθούν μεταξύ τους. Η μέγιστη διάμετρος των αγωγών σύνδεσης ανέρχεται σε 12 mm. Μήκος αγωγού μεταξύ αισθητήρα και ανιχνευτή < 50 m.

Αξεσουάρ (προαιρετικό):
Τηλεελεγχόμενο Service RC 8
αρ. EAN: 4007841 559410
Τηλεελεγχόμενη χρήση RC 5
αρ. EAN 4007841 592806
Καλώδιο επιμήκυνσης (4P4C):
αρ. EAN: 4007841 006419

Περιγραφή συσκευής

- ① Δομοστοιχείο φορτίου
- ② Δομοστοιχείο αισθητήρα
- ③ Σύνδεση αισθητήρα
- ④ Kaiser HaloX-O
- ⑤ Φύλλο κάλυψης για ελαχιστοποίηση της περιοχής κάλυψης
- ⑥ Λειτουργίες
- ⑦ Υπόδειξη Υποδείξεις ασφαλείας

Τρόπος λειτουργίας / Βασική λειτουργία

Οι ανιχνευτές παρουσίας υπέρυθρης ακτινοβολίας της Σειράς Control PRO ρυθμίζονται το φωτισμό και το σύστημα ελέγχου θέρμανσης, αερισμού και κλιματισμού (μόνο COM 2) π.χ. σε γραφεία, σχολεία, δημόσια ή ιδιωτικά κτίρια

ανάλογα με τη φωτεινότητα περιβάλλοντος και την παρουσία ατόμων. Ο πυροσигητήρας διασφαλίζει με τον υπερευαίσθητο φακό του χωρική τετράγωνη περιοχή ανίχνευσης, μέσα στην οποία ανιχνεύονται και οι παραμικρές κινήσεις.

Οι ρυθμίσεις των εξόδων μεταγωγής του ανιχνευτή παρουσίας επιτυγχάνονται μέσω των τηλεκοντρόλ RC 5 και RC 8. Ο ανιχνευτής παρουσίας Presence Control διακρίνεται επίσης για την ελάχιστη κατανάλωση ρεύματος.

IR Quattro SLIM COM 1

1 έξοδος μεταγωγής ανάλογα με τιμή φωτεινότητας και παρουσία.

IR Quattro SLIM DIM

1 έξοδος μεταγωγής ανάλογα με τιμή φωτεινότητας και παρουσία.

IR Quattro SLIM DALI

2 DALI εξόδοι μεταγωγής ανάλογα με προκαθορισμένη τιμή φωτεινότητας και παρουσία.

Δυνατότητες ρύθμισης:
 - Προκαθορισμένη τιμή φωτεινότητας
 - Διάρκεια χρονυστέρησης, λειτουργία IQ
 - Φως προσανατολισμού (μόνο DIM/DALI)
 - Ρύθμιση σταθερού φωτός (μόνο DIM/DALI)
 - Έλεγχος σκηνής (μόνο DALI)

IR Quattro SLIM COM 2

1 έξοδος μεταγωγής όπως COM 1. Επιπλέον 2η έξοδος μεταγωγής ΘΑΚ (Θέρμανση/Αερισμός/Κλιματισμός) ανάλογα με την παρουσία.

Περιοχή παρακολούθησης

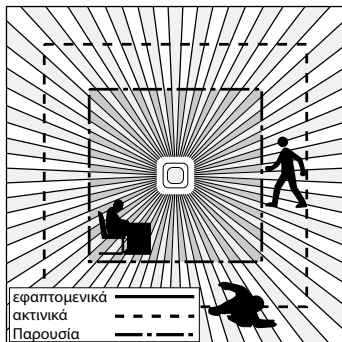
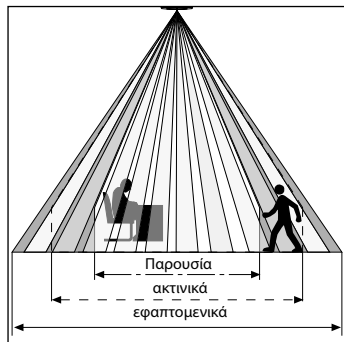

	2,5 m	2,8 m	3,5 m	4 m
εφαιπτομενικά	4 m	4 m	5,5 m	6 m
ακτινικά	3,2 m	4 m	4 m	5 m
Παρουσία	3,8 m	4 m	4,5 m	-

Χάρη στην τετραγωνική περιοχή ανίχνευσης και στη δυνατότητα δικτύωσης των παραλλαγών Master/Slave είναι ειδικός ο εύκολος, ταχύς και βέλτιστος χωροταξικός σχεδιασμός.

Ηλεκτρική εγκατάσταση/Αυτόματη λειτουργία

Κατά την επιλογή των αγωγών συμάρθρωσης πρέπει να τηρούνται βασικά οι προδιαγραφές εγκατάστασης VDE 0100 (βλέπε Υποδείξεις ασφάλειας στη σελίδα 97). Για τη συμάρθρωση του ανιχνευτή παρουσίας ισχύει: σύμφωνα με VDE 0100 520 εδάφιο 6 επιτρέπεται

να χρησιμοποιηθεί για τη συμάρθρωση μεταξύ αισθητήρα και στραγγαλιστικού πηνίου ένας πολλαπλός αγωγός, ο οποίος εμπεριέχει τόσο τα καλώδια τροφοδοσίας όσο και τους αγωγούς ελέγχου (π.χ. NYM 5 x 1,52). Το καλώδιο τροφοδοσίας επιτρέ-

πεται να έχει το ανώτερο διάμετρο 10 mm. Ο χώρος ακροδέκτη σύνδεσης καλωδίου τροφοδοσίας έχει σχεδιαστεί το ανώτερο για 2 x 2,5 mm². Κατά την εγκατάσταση πρέπει να προηγηθεί προστατευτικός διακόπτης κυκλώματος (16 A).

Τεχνικά δεδομένα

Διαστάσεις (Υ x Π x Β)	Δομοστοιχείο φορτίου 61,3 x 126,5 x 42,5 mm	Δομοστοιχείο αισθητήρα 77 x 77 x 60 mm
Τύπος δικτύου:	120 – 250 V, 50 Hz / 60 Hz	
Ισχύς, έξοδος μεταγωγής 1: (COM 1/COM 2)	230 V μέγ. 2000 W ωμικό φορτίο (cos φ = 1) μέγ. 1000 VA (cos φ = 0,5) 120 V μέγ. 1000 W ωμικό φορτίο (cos φ = 1) μέγ. 500 VA (cos φ = 0,5)	
Στραγγαλιστικό πηνίο: (COM 1/COM 2/DIM)	ρεύμα κορυφής μέγ. 800 A/200 μs 30 x (1 x 18 W), 25 x (2 x 18 W) 25 x (1 x 36 W), 15 x (2 x 36 W) 20 x (1 x 58 W), 10 x (2 x 58 W)	
	Τηρείτε εξατομικευμένα ρεύματα μεταγωγής των στραγγαλιστικών πηνίων! Για μεγαλύτερες αποδόσεις μεταγωγών πρέπει να συνδεθεί ρελέ ή επαφές.	
Ισχύς, έξοδος μεταγωγής 2: (μόνο COM 2)	Παρουσία μέγ. 230 W/230 V / 120 W/120 V μέγ. 1 A (cos φ = 1) για ΘΑΚ (Θέρμανση/Αερισμός/Κλιματισμός)	
Τετράγωνο ανίχνευσης:	IR Quattro SLIM Παρουσία: μέγ. 4 x 4 m (16 qm) Ακτινικά: μέγ. 4 x 4 m (16 qm) Εφαπτομενικά: μέγ. 4 x 4 m (16 qm)	
Ρύθμιση τιμής φωτός:	10 – 1000 Lux, ∞ / φως ημέρας / DIM 100 – 1000 όριο ρύθμισης Lux	
Έξοδος μεταγωγής 1: Ρύθμιση χρόνου	1 – 15 λεπ.	
Έξοδος μεταγωγής 2: Ρύθμιση χρόνου	Λειτουργία IQ (αυτόματη προσαρμογή στο προφίλ χρήσης) μόνο COM2 για ΘΑΚ 0 ή 10 λεπ. Καθυστέρηση ενεργοποίησης 5/10/15 λεπ. χρονυστέρηση (ρύθμιση εργοστασίου: 5 λεπ.) Αυτόματη παρακολούθηση χώρων 	
DIM: Βασική φωτεινότητα:	10 %	
Έξοδος ελέγχου:	1 – 10 V / μέγ. 50 στραγγ. πηνία, μέγ. 100 mA	
DALI: Βασική φωτεινότητα:	10 %	
DALI έξοδος 1 / έξοδος 2	2-πολικό DALI-αγωγός ελέγχου/Broadcast	
Ρύθμιση χρόνου:	EKTOΣ / 10/30 λεπ. / όλη νύχτα	
Ύψος εγκατάστασης (εγκατάσταση σε οροφή):	2,5 m – 4 m	
Τύπος εφαρμογών: σε εσωτερικούς χώρους κτιρίων		
Είδος προστασίας:	IP 20	
Κλάση προστασίας:	II	
Όρια θερμοκρασίας:	0 °C έως +40 °C	

Ρύθμιση εργοστασίου

Εμβέλεια (μόνο HF):	μέγ.
Βασική φωτεινότητα:	OFF
Διάρκεια χρονυστέρησης - φως:	Λειτουργία IQ
Διάρκεια χρονυστέρησης - ΘΑΚ:	5 λεπ.
Καθυστέρηση ενεργοποίησης - ΘΑΚ:	Παρακολούθηση χώρων
Ρύθμιση ευαισθησίας:	5
Σταθερό φως:	ON
Υπερ- / ημιαυτοματισμός (Full):	Υπεραυτοματισμός

Λειτουργίες – Ρυθμίσεις

COM 1 + COM 2

Λειτουργία test / Κανονική λειτουργία (Test / Norm)



Η λειτουργία πλήκτρου προηγείται κάθε άλλης ρύθμισης στον ανιχνευτή παρουσίας και εξυπηρετεί στον έλεγχο λειτουργικότητας και ορίων ανίχνευσης. Ο ανιχνευτής παρουσίας ενεργοποιεί ανεξάρτη-

τα φωτεινότητας και σε περίπτωση κίνησης στο χώρο το φωτισμό για διάρκεια χρονυστέρησης περί 8 δευτ. (μπλε φωτιοδίοδος LED αναβοσβήνι σε περίπτωση ανίχνευσης). Σε κανονική λειτουργία

ισχύουν όλες οι εξατομικευμένα ρυθμισμένες τιμές. Ακόμα και χωρίς συνδεδεμένο φορτίο είναι ειδικτή η ρύθμιση του ανιχνευτή παρουσίας με τη βοήθεια της μπλε φωτιοδίοδου LED.

Ημιαυτοματισμός (Semi) / Υπεραυτοματισμός (Full)



Ο φωτισμός απενεργοποιείται τώρα μόνο αυτόματα. Η ενεργοποίηση επιτυγχάνεται χειροκίνητα, το φως πρέπει να απαιτηθεί μέσω

πλήκτρου και παραμένει αναμμένο για τη ρυθμισμένη διάρκεια χρονυστέρησης. (2 x πάτημα / ενεργοποίηση 4 ώρες ΕΝΤΟΣ).

Μπλε LED παραμένει αναμμένο στη λειτουργία 4 ωρών.

Υπεραυτοματισμός: (Full)

Ανάλογα με τη φωτεινότητα και την παρουσία ο φωτισμός ενεργοποιείται και απενεργοποιείται αυτόματα. Ο φωτισμός μπορεί να ενεργοποιηθεί ανά πάσα στιγμή χειροκίνητα. Κατά τη μεταγωγή αυτή διακόπεται προ-

σωρινά ο αυτοματισμός μεταγωγής. Ανεξάρτητα από τις ρυθμισμένες τιμές το φως παραμένει σε περίπτωση χειροκίνητης χρήσης του πλήκτρου για 4 ώρες ΕΝΤΟΣ (2 x πάτημα) ή ΕΚΤΟΣ (1 πάτημα). Μπλε LED παρα-

μένει αναμμένο στη λειτουργία 4 ωρών ΕΝΤΟΣ/ΕΚΤΟΣ. Κατά το πάτημα του πλήκτρου πριν από την παρέλευση των 4 ωρών ο ανιχνευτής παρουσίας Control IR Quattro Slim περνάει σε κανονική λειτουργία αισθητήρα.

DIM + DALI



Σταθερό φως ON/OFF

Φροντίζει για σταθερή στάθμη φωτεινότητας. Ο ανιχνευτής μετράει το διαθέσιμο φως ημέρας και ενεργοποιεί επιπλέον αναλογικά τεχνητό

φως για να επιτευχθεί η επιθυμητή στάθμη φωτεινότητας. Σε περίπτωση μεταβολής της αναλογίας φωτός ημέρας γίνεται προσαρμογή του

επιπλέον ενεργοποιημένου τεχνητού φωτός. Η ενεργοποίηση γίνεται παράλληλα με την αναλογία φωτός ημέρας σε εξάρτηση παρουσίας.

Λειτουργίες – Ρυθμίσεις

COM 1 + COM 2

Ρύθμιση ευαισθησίας ☀️

Το επιθυμητό όριο ευαισθησίας μπορεί να ρυθμιστεί από περί. 10 – 1000 Lux.

Παραδείγματα εφαρμογών	Τιμές φωτεινότητας
Λειτουργία νύχτας	ελάχ.
Διάδρομοι, αίθουσες υποδοχής	1
Κλιμακοστάσια, ηλεκτρικές σκάλες, κυλιόμενοι διάδρομοι	2
Πλυσταριά, τουαλέτες, χώροι ηλεκτρικών πινάκων, καντίνες	3
Χώροι πωλήσεων, νηπιαγωγεία, προθάλαμοι σχολείων, κλειστά γυμναστήρια	4
Χώροι εργασίας: χώροι γραφείων, διασκέψεων και συνομιλιών, εργασίες συναρμολόγησης ακριβείας, κουζίνες	5
Τομείς εργασίας με απαιτητική όραση: Εργαστήριο, τεχνικό σχέδιο, εργασίες ακριβείας	>=6
Λειτουργία φωτός ημέρας	μέγ.

Υπόδειξη: Ανάλογα με το σημείο εγκατάστασης ενδέχεται να είναι αναγκαία η διόρθωση της ρύθμισης (π.χ. Teach).

Η μέτρηση φωτεινότητας γίνεται στον αισθητήρα.

Ρύθμιση χρόνου ⌚

Διάρκεια χρονυστέρησης έξοδος μεταγωγής 1
Τιμή ρύθμισης 5 λεπ. / 10 λεπ. / 15 λεπ.

Η επιθυμητή διάρκεια χρονυστέρησης μπορεί να ρυθμιστεί από 1 λεπ. – μέγ. 15 λεπ. (1 πάτημα πλήκτρου (min) = 1 λεπ.). Μετά 3 λεπ. γίνεται η μέτρηση του ίδιου

φωτός. Σε περίπτωση υπέρβασης του ορίου ο αισθητήρας απενεργοποιεί μετά την παρέλευση της διάρκειας χρονυστέρησης.

Λειτουργία IQ 10

Η διάρκεια χρονυστέρησης προσαρμόζεται δυναμικά, αυτοδιδασκαλία στη συμπεριφορά του χρήστη.

Μέσω αλγόριθμου εκμάθησης γίνεται ο υπολογισμός του ιδανικού κύκλου χρόνου.

Ο βραχύτερος χρόνος ανέρχεται σε 5 λεπ., ο μεγαλύτερος χρόνος σε 20 λεπτά.

Λειτουργία εκμάθησης (Teach-Modus) ⤴

Η τρέχουσα τιμή φωτεινότητας περιβάλλοντος σύμφωνα με την

οποία θα πρέπει να αντιδρά μελλοντικά σε κινήσεις ο αισθητήρας.

αποθηκεύεται στη μνήμη.

COM 2

Χρονυστέρηση Έξοδος μεταγωγής 2 ΘΑΚ

- Τιμή ρύθμισης 5/10/15 λεπ.

Καθυστέρηση ενεργοποίησης Έξοδος μεταγωγής 2 ΘΑΚ

- Παρακολούθηση χώρων 

Στη ρύθμιση „Παρακολούθηση” μειώνεται η ευαισθησία της εξόδου μεταγωγής „Παρουσία”. Η επαφή κλείνει μόνο εφόσον υπάρχει πρώτα ουσιαστική κίνηση και σηματοδοτεί με υψηλή ασφάλεια την παρουσία ατόμων.

Η διάρκεια χρονυστέρησης παραμένει ενεργός. Η καθυστέρηση ενεργοποίησης δεν είναι ενεργός.

DIM + DALI

Βασική φωτεινότητα

Αυτή η λειτουργία διασφαλίζει σε περίπτωση υποτίμησης της ρυθμισμένης τιμής φωτεινότητας έναν βασικό φωτισμό για τη ρυθμισμένη διάρκεια χρονυστέρησης. Είναι ρυθμισμένη ρεοστατικά περ. στο 10% της μέγιστης ισχύος φωτός. Σε περίπτωση παρουσίας ο μηνύτορας ενεργοποιεί σε 100% ισχύος

φωτός (ρύθμιση συνεχούς φωτός OFF) ή ρυθμίζει στην προκαθορισμένη τιμή φωτεινότητας (ρύθμιση συνεχούς φωτός ON). Εάν δεν ανανωριστεί πλέον κίνηση, ο μηνύτορας επιστρέφει ρεοστατικά μετά την παρέλευση διάρκειας χρονυστέρησης στη βασική φωτεινότητα. Αυτή απενεργοποι-

είται μόλις παρέλθει η διάρκεια της χρονυστέρησης (10/30 λεπ.) ή γίνει υπέρβαση της τιμής φωτεινότητας εξαιτίας αναλογίας φωτός ημέρας. Στη ρύθμιση ON ο μηνύτορας ενεργοποιεί και απενεργοποιεί τη βασική φωτεινότητα αμέσως σε περίπτωση υποτίμησης της τιμής φωτεινότητας.

Ρύθμιση σταθερού φωτός

Φροντίζει για σταθερή στάθμη φωτεινότητας. Ο ανιχνευτής μετράει το διαθέσιμο φως ημέρας και ενεργοποιεί επιπλέον αναλογικά τεχνητό φως, για να

επιτευχθεί η επιθυμητή στάθμη φωτεινότητας. Σε περίπτωση μεταβολής της αναλογίας φωτός ημέρας, γίνεται προσαρμογή του επιπλέον ενεργοποιημένου

τεχνητού φωτός. Η ενεργοποίηση γίνεται παράλληλα με την αναλογία φωτός ημέρας σε εξάρτηση παρουσίας.

Παράλληλες συνδέσεις

Κατά τη χρήση περισσότερων μηνυτόρων πρέπει να συνδεθούν στην ίδια φάση!

Είναι εφικτή η παράλληλη σύνδεση έως και 10 αισθητήρων.

Master/Master

Στην παράλληλη σύνδεση είναι εφικτή η χρήση και περισσότερων Master. Κάθε Master ενεργοποιεί μία ομάδα φωτός ανάλογα με την ίδια μέτρηση φωτεινότητας.

Οι χρόνοι καθυστέρησης και οι τιμές φωτεινότητας ρυθμίζονται εξατομικευμένα σε κάθε Master. Το φορτίο μεταγωγής διανέμεται στους μεμονωμένους Master.

Η παρουσία συνεχίζει να ανιχνεύεται συλλογικά από όλους τους ανιχνευτές. Η έξοδος παρουσίας μπορεί να συλληφθεί σε οποιονδήποτε Master.

Master/Slave

Η λειτουργία Master/Slave επιτρέπει την ανίχνευση μεγάλων χώρων (φορτίο συνδεδεμένο = Master, χωρίς φορτίο = Slave).

Η αποτίμηση της φωτεινότητας στο χώρο γίνεται αποκλειστικά στο Master. Τα Slaves δηλώνουν την ανίχνευση κίνησης στο Master.

Η ενεργοποίηση του φωτισμού ή της εγκατάστασης ΘΑΚ γίνεται αποκλειστικά μέσω του Master.

Τηλεκοντρόλ

Μέσω του τηλεκοντρόλ (προαιρετικό) είναι εφικτή η άνετη ενεργοποίηση των λειτουργιών από το δάπεδο.

Τηλεκοντρόλ Service (RC8): Αρ. EAN: 4007841 559410
Τηλεκοντρόλ χρήστη (RC5): Αρ. EAN: 4007841 592806

Διαταραχές λειτουργίας

Βλάβη	Αιτία	Βοήθεια
Φως δεν ανάβει	<ul style="list-style-type: none">■ Ανύπαρκτη τάση σύνδεσης■ Πολύ χαμηλή ρύθμιση τιμής Lux■ Ανύπαρκτη ανίχνευση κίνησης■ Ημιαυτοματισμός (Semi)	<ul style="list-style-type: none">■ Ελέγχετε τάση σύνδεσης■ Αυξάνετε αργά τιμή Lux έως ότου ανάψει φως■ Δημιουργείτε ελεύθερη ορατότητα προς τον αισθητήρα■ Ελέγχετε όρια ανίχνευσης■ Ρυθμίστε σε υπεραυτοματισμό (FULL)
Φως δεν σβήνει	<ul style="list-style-type: none">■ Τιμή Lux πολύ υψηλή■ Διάρκεια χρονυστέρησης παρέρχεται■ Ενοχλητικές πηγές θερμότητας π.χ.: αερόθερμο, ανοιχτές πόρτες και παράθυρα, κατοικίδια ζώα, λαμπτήρας/προβολέας αλογόυ, κνοίμενα αντικείμενα■ 4 ώρες ENTOS ενεργό (Μπλε LED παραμένει αναμμένο)	<ul style="list-style-type: none">■ Ρυθμίστε τιμή Lux χαμηλότερα■ Περιμένετε διάρκεια χρονυστέρησης, εν ανάγκη μειώστε διάρκεια χρονυστέρησης■ Καλύψτε με αυτοκόλλητα σταθερές πηγές ενοχλήσεων■ Πατάτε πλήκτρο για να διακόψετε λειτουργία 4 ωρών ENTOS

Διαταραχές λειτουργίας

Βλάβη	Αιτία	Βοήθεια
Αισθητήρας απενεργοποιείται παρά την παρουσία	<ul style="list-style-type: none">■ Διάρκεια χρονοστέρησης πολύ μικρή■ Όριο φωτός πολύ χαμηλό■ πολύ μικρή εμβέλεια	<ul style="list-style-type: none">■ Αυξάνετε διάρκεια χρονοστέρησης■ Αλλάζετε ρύθμιση ευαισθησίας■ Αυξάνετε εμβέλεια
Αισθητήρας απενεργοποιείται αργά	<ul style="list-style-type: none">■ Διάρκεια χρονοστέρησης πολύ μεγάλη	<ul style="list-style-type: none">■ Μειώνετε διάρκεια χρονοστέρησης
Αισθητήρας ενεργοποιείται αργά σε μετωπική κατεύθυνση κίνησης	<ul style="list-style-type: none">■ Εμβέλεια σε μετωπική κίνηση είναι μειωμένη	<ul style="list-style-type: none">■ Κάνετε εγκατάσταση περαιτέρω αισθητήρων■ Μειώνετε απόσταση μεταξύ δύο αισθητήρων
Αισθητήρας δεν ενεργοποιείται παρά το σκότος σε περίπτωση παρουσίας	<ul style="list-style-type: none">■ Επιλογή τιμής Lux πολύ χαμηλή	<ul style="list-style-type: none">■ Απενεργοποιήθηκε αισθητήρας με διακόπτη/λήκτρο ;■ Ημιαυτοματισμός ;■ Αυξάνετε όριο φωτεινότητας

Δήλωση συμμόρφωσης

Αυτό το προϊόν εκπληρώνει την - Οδηγία χαμηλής τάσης 2006/95/EK

- Οδηγία ηλεκτρομαγνητικής συμβατότητας 2004/108/EK
- Οδηγία RoHS 2011/65/EK

Δήλωση εγγύησης

Ως αγοραστής μπορείτε να κάνετε χρήση των νόμιμων γεωμετρικών δικαιωμάτων έναντι του πωλητή. Εφόσον τα δικαιώματα αυτά ισχύουν στη χώρα σας, δεν συντέμνονται ούτε περιορίζονται από τη δική μας δήλωση εγγύησης. Σας παρέχουμε 5 έτη εγγύηση για την άφιξη κατασκευής και την κανονική λειτουργία του προϊόντος STEINEL Professional-Sensorik. Παρέχουμε την εγγύηση ότι αυτό το προϊόν δεν παρουσιάζει ελαττώματα υλικού, κατασκευής ή σχεδίασης. Παρέχουμε εγγύηση λειτουργικής ικανότητας όλων των ηλεκτρονικών δομοστοιχείων και καλωδίων, όπως επίσης έλλειψης σφαλμάτων όλων των χρησιμοποιηθέντων υλικών και των επιφανειών αυτών. Προβολή αξιώσεων Εάν θέλετε να διατυπώσετε παράπονο σχετικά με το προϊόν

που αγοράσατε, παρακαλούμε όπως το αποστείλετε σε πλήρη κατάσταση και ατελώς μαζί με την αυθεντική απόδειξη αγοράς, η οποία πρέπει να αναφέρει την ημερομηνία αγοράς και την ονομασία του προϊόντος στον αντιπρόσωπό σας ή στην εταιρεία μας STEINEL Vertrieb GmbH -Reklamationsabteilung - Dieselstraße 80-84, 33442 Herzebrock-Clarholz. Σας συνιστούμε λοιπόν όπως διαφυλάξετε προσεκτικά την απόδειξη αγοράς έως την παρέλευση της διάρκειας εγγύησης. Για τα έξοδα και τους κινδύνους μεταφοράς στα πλαίσια επιστροφής του προϊόντος η STEINEL δεν αναλαμβάνει καμία ευθύνη.

ΑΝΤΙΠΡΟΣΩΠΟ-ΕΙΣΑΓΩΓΕΙΣ ΓΙΑ ΤΗΝ ΕΛΛΑΔΑ
Π.Λυγκωνής & Υιοι οε /
Αριστοφανούς 8 Αθήνα 10554

Για πληροφορίες σχετικά με την προβολή αξίωσης σε περίπτωση εγγύησης απευθυνθείτε στη διαδοχική πύλη www.steinel-professional.de/garantie

Εάν νομίζετε ότι πρόκειται για περίπτωση εγγύησης ή εάν έχετε οποιαδήποτε απορία σχετικά με το προϊόν σας, μπορείτε να μας τηλεφωνήσετε ανά πάσα στιγμή στη γραμμή Service-Hotline +49 (0) 52 45 / 448 - 188.

ΤΗΛΕΦΩΝΑ ΥΠΟΣΤΗΡΙΞΗΣ & ΣΕΡΒΙΣ ΓΙΑ ΤΗΝ ΕΛΛΑΔΑ / 2103212021 - 2103218558
Φαξ: 2103218630

ΕΓΓΥΗΣΗ
5 Έτη
ΛΕΙΤΟΥΡΓΙΑΣ

TR Kullanma Kılavuzu

Sayın müşterimiz,

yeeni STEINEL hissetme dedektörünü satın almakla bize gösterdiğiniz güven için teşekkür ediyoruz. Büyük bir itina ile üretilmiş, test edilmiş ve ambalajlanmış olan, yüksek kaliteli bir ürün hakkında karar verdiniz.

Kurulumu yapmadan önce, lütfen bu montaj kılavuzundaki bilgileri iyice öğreniniz. Çünkü ancak usulüne uygun bir kurulum ve devreye alma sayesinde uzun süreli, güvenilir ve arızasız bir işletim sağlanabilir.

Yeni STEINEL hissetme dedektöründen memnuniyet duymanız arzu ediyoruz.

⚠ Güvenlik uyarıları

- Hissetme dedektöründe tüm çalışmalardan önce, elektrik beslemesini kesin!
- Montaj sırasında, bağlanacak olan elektrik tesisatında enerji kesin olmalıdır. Bu nedenle ilk olarak elektriği kapatın ve bir kontrol kalemiyle enerjinin kesildiğini kontrol edin.
- Hissetme dedektörünün kurulumunda, elektrik şebekesiyle ilgili bir çalışma söz konusudur. Bu yüzden, gelecekteki kurulum yöneticileri ile bağlantı koşullarına uygun bir uygulama yapılmalıdır (VDE 0100).
- Uyarı: Harici düğmenin bu ⑦ kablosu, kullanıcı cihazlarının nötr kablo bağlantısı olarak kullanılmak için tasarlanmamıştır.
- B 1, B 2 bağlantısı, düşük enerji devrelerine yönelik ve 1 A'den büyük olmayan bir çalıştırma kontağıdır. Bu, uygun bir sigortayla korunmuş olmalıdır.
- DIM 1-10 V kumanda çıkışında yalnızca, yalıtılmış kumanda sinyalli EVG kullanılmaktadır.

Montaj/Kurulum (Şek. Sayfa 2)

Hissetme dedektörü yalnızca, asma tavanlarda tavana montaj ve ayrıca Kaiser HaloX-O sistemi için öngörülmektedir.

Hissetme dedektörü ile yük modülü monte edilmemiş halde teslim edilmekte olup, yük modülünün bağlantısından sonra birleştirilmelidir. Bağlantı tesisatlarının maksimum kablo çapı 12 mm, sensör ile düğme arasındaki tesisat uzunluğu < 50 m olmalıdır.

Aksesuarlar (opsiyonel): Servis uzaktan kumandası, RC 8 EAN-No: 4007841 559410 Kullanıcı uzaktan kumandası, RC 5 EAN-No: 4007841 592806 Uzatma kablosu (4P4C): EAN-No: 4007841 006419

Cihaz açıklaması

- ① Yük modülü
- ② Sensör modülü
- ③ Sensör bağlantısı
- ④ Kaiser HaloX-O
- ⑤ Kapsama alanının minimize edilmesi için katma folyolar
- ⑥ Fonksiyonlar
- ⑦ Uyarı, Güvenlik uyarıları

Fonksiyon tarzı / Temel fonksiyon

Control PRO serisi kızıl ötesi hissetme dedektörleri, örn. bürolarda, okullarda, kamusal veya özel binalarda, ortamın aydınlığına ve içeride olma haline bağlı olarak aydınlanmayı ve HLK kumandalarını kontrol eder (sadece COM 2). Piro sensör geliştirilmiş merceği

sayesinde, en küçük hareketin bile algılanması gereken, odaya özgü, kare şeklinde bir kapsama alanını mümkün kılar. Hissetme dedektörünün ayarları, RC 5 ve RC 8 uzaktan kumandalar üzerinden gerçekleştirilir.

Hissetme kontrolü, çok düşük enerji öztüketimi sayesinde değerini hak etmektedir.

IR Quattro SLIM COM 1

Parlaklık anma değeri ve içeride olma haliyle bağlantılı 1 çalıştırma çıkışı.

IR Quattro SLIM DIM

Parlaklık anma değeri ve içeride olma haliyle bağlantılı 1 çalıştırma çıkışı.

IR Quattro SLIM DALI

Parlaklık anma değeri ve içeride olma haliyle bağlantılı 2 DALI çalıştırma çıkışı.

Ayar olanakları:

- Parlaklık anma değeri
- Ardıl çalışma süresi, IQ modu
- Yön bulma ışığı (sadece DIM/DALI)
- Sabit ışık kontrolü (sadece DIM/DALI)
- Sahne kontrolü (sadece DALI)

IR Quattro SLIM COM 2

COM 1 gibi 1 çalıştırma çıkışı. İçeride olma haliyle bağlantılı 2. çalıştırma çıkışı HLK (ısıtma/havalandırma/klima).

Denetleme alanı

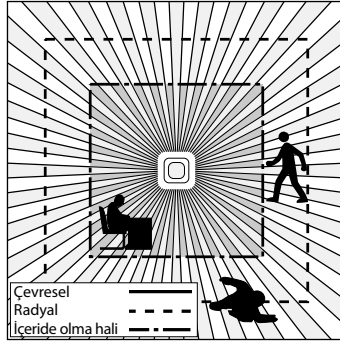
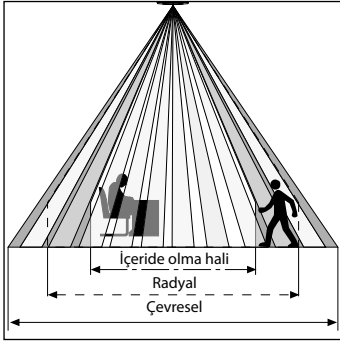

	2,5 m	2,8 m	3,5 m	4 m
Çevresel	4 m	4 m	5,5 m	6 m
Radyal	3,2 m	4 m	4 m	5 m
İçeride olma hali	3,8 m	4 m	4,5 m	-

Kare şeklindeki kapsama alanı ve Master/Slave seçeneklerinin ortak ağ oluşturma olanağı sayesinde, hızlı ve uygun bir oda planlaması yapmak mümkündür.

Elektrik kurulumu/Otomatik işletim

Kablo döşeme tesisatlarının seçiminde prensip olarak, VDE 0100 kurulum talimatlarına uyulmalıdır (bkz. Güvenlik uyarıları Sayfa 105). Hissetme dedektörünün kablolanmasında geçerli: VDE 0100 520 Par. 6 uyarınca, sensör ile EVG arasındaki kablolanma için, içinde hem elektrik bağlantı kablolarının hem de kumanda kablolarının yer aldığı bir çoklu kablo tesisatı kullanılabilir (örn. NYM 5 x 1,52). Elektrik bağlantı kablosunun çapı maks.

10 mm olmalıdır. Elektrik bağlantı terminalinin sıkıştırma alanı, maksimum 2 x 2,5 mm² için uygundur. Kurulumu yapılırken, bir tesisat sigortası (16 A) önden bağlanmalıdır.

10 mm olmalıdır. Elektrik bağlantı terminalinin sıkıştırma alanı, maksimum 2 x 2,5 mm² için uygundur. Kurulumu yapılırken, bir tesisat sigortası (16 A) önden bağlanmalıdır.

Teknik özellikler

Boyutlar (Y x G x D):	Yük modülü 61,3 x 126,5 x 42,5 mm	Sensör modülü 77 x 77 x 60 mm
Şebeke gerilimi:	120 – 250 V, 50 Hz / 60 Hz	
Güç, çalıştırma çıkışı 1: (COM 1/COM 2)	230 V maks. 2000 W omaj yükü (cos φ = 1) maks. 1000 VA (cos φ = 0,5)	
	120 V maks. 1000 W omaj yükü (cos φ = 1) maks. 500 VA (cos φ = 0,5)	
EVG: (COM 1/COM 2/DIM)	Çalıştırma pik akımı maks. 800 A/200 µs 30 x (1 x 18 W), 25 x (2 x 18 W) 25 x (1 x 36 W), 15 x (2 x 36 W) 20 x (1 x 58 W), 10 x (2 x 58 W) EVG kişisel çalıştırma akımlarını dikkate alın! Daha büyük çalıştırma güçlerinde, bir röle veya termik şalter önden bağlanmalıdır	
Güç, çalıştırma çıkışı 2: (sadece COM 2)	İçeride olma hali maks. 230 W/230 V / 120 W/120 V maks. 1A, (cos φ = 1) HLK için (ısıtma/havalandırma/klima)	
Kapsama dörtgeni:	IR Quattro SLIM İçeride olma hali: maks. 4 x 4 m (16 m ²) Radyal: maks. 4 x 4 m (16 m ²) Çevresel: maks. 4 x 4 m (16 m ²)	
Işık değeri ayarı:	10 – 1000 lux, ∞ / gün ışığı / DIM 100 – 1000 lux kontrol eşliği	
Çalıştırma çıkışı 1: Zaman ayarı	1 – 15 dak. IQ modu (kullanım profiline otomatik uyarlanma)	
Çalıştırma çıkışı 2: Zaman ayarı	sadece COM2, HLK için 0 veya 10 dak. çalıştırma gecikmesi 5/10/15 dak. ardıl çalışma süresi (fabrika ayarı: 5 dak.) Otomatik oda denetimi	
DIM:		
Fon parlaklığı:	% 10	
Kumanda çıkışı:	1 – 10 V / maks. 50 EVGs, maks. 100 mA	
DALI:		
Fon parlaklığı:	% 10	
DALI çıkışı 1 / çıkışı 2	2 kutuplu DALI kumanda kablosu/Broadcast	
Zaman ayarı:	KAPALI / 10/30 dak. / bütün gece	
Montaj yüksekliği (tavana montaj):	2,5 m – 4 m	
Kullanım yeri:	Binaların iç alanında	
Koruma türü:	IP 20	
Koruma sınıfı:	II	
Sıcaklık aralığı:	0 °C ila +40 °C	

Fabrika ayarı

Menzil (sadece HF):	maks
Fon parlaklığı:	OFF
Ardıl çalışma süresi - ışık:	IQ modu
Ardıl çalışma süresi - HLK:	5 dak.
Çalıştırma gecikmesi - HLK:	Oda denetimi
Alacakaranlık ayarı:	5
Sabit ışık (AÇIK):	ON
Dolu- / yarı otomatik (Full):	Tam otomatik

Fonksiyonlar - Ayarlar

COM 1 + COM 2

Test işletimi / Normal işletim (Test / Norm)



Test işletimi, hissetme dedektöründe diğer bütün ayarlara göre önceliğe sahiptir ve işlevselliğin ve ayrıca kapsama alanının kontrol edilmesi içindir. Hissetme dedektörü, parlaklığa

bağımlı olmaksızın hareket halinde, oda aydınlatmasını yak. 8 san. ardıl çalışma süresi boyunca çalıştırır. (mavi LED, algılamada yanıp söner). Normal işletimde, kişisel ayarlı

bütün değerler geçerlidir. Yük bağlanmamış haldeyken de hissetme dedektörü, mavi LED yardımıyla ayarlanabilir.

Yarı otomatik (Semi) / Tam otomatik (Full)



Yarı otomatik: (Semi)

Aydınlatma, sadece otomatik olarak kapanır. Çalıştırma manuel yapılır, ışık düğme yardımıyla açılmalıdır ve ayarlanmış olan

ardıl çalışma süresi boyunca açık kalır. (2 kere basın /4 saat boyunca AÇIK).

Mavi LED süreklili 4h modunda yanar.

Tam otomatik: (Full)

Aydınlatma, parlaklığa ve içeride olma haline göre otomatik olarak açılır ve kapanır. Aydınlatma, her zaman için manuel olarak çalıştırılabilir. Bu durumda, çalışma otomatığı geçici olarak

kesilir. Ayarlanan değerlerden bağımsız olarak ışık, düğmeyle manuel çalıştırmada 4 saat boyunca AÇIK (2 kere basın) veya KAPALI (1 kere basın) kalır. Mavi LED süreklili 4h AÇIK/KAPALI

modunda yanar. 4 saatlik süreç bitmeden önce düğmeye basıldığında, IR Quattro Slim içeride olma hali kontrolü normal sensörlü çalışmaya geçer.

DIM + DALI

Sabit ışık AÇIK/KAPALI



Parlaklık seviyesinin sabit kalmasını sağlar. dedektör, mevcut gün ışığını ölçer ve istenen parlaklık seviyesine erişilmesi için, bağlan-

mış olan yapay ışığı kapatır. Gün ışığı kısmının değişmesi halinde, kapatılmış olan yapay ışık buna uyarlanır. Kapatma işlemi, gün

ışığı kısmının yanı sıra, içeride olma haline bağlıdır.

Fonksiyonlar - Ayarlar

COM 1 + COM 2

Alacakaranlık ayarı



İstenen tepkime eşiği, yak. 10 – 1000 lux arasında ayarlanabilir.

Uygulama örnekleri	Nominal parlaklık değerleri
Gece işletimi	dak
Antreler, giriş holleri	1
Merdivenler, yürüyen merdivenler, yürüme bantları	2
Çamaşır odaları, tuvaletler, enerji odaları, kantinler	3
Satış alanı, çocuk yuvaları, okul öncesi odaları, spor salonları	4
Çalışma alanları: Büro, konferans ve görüşme odaları, hassas montaj çalışmaları, mutfaklar	5
Görüş yoğunluğu olan çalışma alanları: Laboratuvar, teknik resim, hassas çalışmalar	>=6
Gün ışığı işletimi	maks

Uyarı: Montaj yerine bağlı olarak, ayarda bir düzeltme zorunlu olabilir (örn. öğretme). Parlaklık ölçümü, sensör yardımıyla yapılır.

Zaman ayarı



Ardıl çalışma süresi Çalıştırma çıkışı 1 Ayar değeri 5 dak. / 10 dak. / 15 dak.

İstenen ardıl çalışma süresi, 1 dak. – maks. 15 dak. arasında ayarlanabilir (1 tuş basımı $\frac{1}{10}$ = 1 dak.). 3 dak. sonra, kendi ışığı

ölçülür. Eşiğin üzerine çıkılması halinde sensör, ardıl çalışma süresi sonunda kapatır.

IQ modu



Ardıl çalışma süresi, kullanıcı davranışından kendi öğrenerek dinamik uyarlanır.

Bir öğrenme algoritmasının yardımıyla optimum zaman aralığı belirlenir.

En kısa süre 5 dakika, en uzun süre 20 dakikadır.

Öğretme modu



Sensörün ileride harekete göre tepki vermesi gereken ortam

aydınlığının güncel değeri kaydedilir.

COM 2

Ardıl çalışma süresi Çalıştırma çıkışı 2 HLK



- Ayar değeri 5/10/15 dak.

Çalıştırma gecikmesi Çalıştırma çıkışı 2 HLK



- Oda denetimi

"Denetim" ayarında, "İçeride olma hali" çalıştırma çıkışının hassasiyeti azalır. Kontak ancak belirgin bir hareket halinde kapanır ve yüksek güvenlikle, şahısların içeride olma halini sinyalize eder.

Ardıl çalışma süresi yine etkin kalır. Çalıştırma gecikmesi devre dışıdır.

DIM + DALI

Fon parlaklığı

Ayarlanmış olan parlaklık değerinin altına düşülmesi halinde, ayarlı ardıl çalışma süresi boyunca bir temel aydınlatmayı mümkün kılar. Bu, maksimum ışık gücünün yak. % 10'una kısılmıştır. İçeride olma halinde dedektör, ya % 100 ışık gücünü çalıştırır (sabit ışık

kontrolü KAPALI) veya önden ayarlı parlaklık değerini kontrol eder (sabit ışık kontrolü AÇIK). Bir hareket algılandığında dedektör, ardıl çalışma süresinin bitiminde tekrar temel aydınlatmaya kısar. Bu durum, ardıl çalışma süresi (10/30 dak.) sona erdiği veya

parlaklık değeri yeterince var olan gün ışığı kısmınca aşıldığı takdirde kapatılır. AÇIK ayarında dedektör temel aydınlatmayı, direkt AÇIK ve KAPALI parlaklık değerinin altına düşüldüğünde çalıştırır.

Sabit ışık kontrolü

Parlaklık seviyesinin sabit kalmasını sağlar. dedektör, mevcut gün ışığını ölçer ve istenen parlaklık seviyesine erişilmesi için, bağlan-

mış olan yapay ışığı kapatır. Gün ışığı kısmının değişmesi halinde, kapatılmış olan yapay ışık buna uyarlanır. Kapatma işlemi, gün

ışığı kısmının yanı sıra, içeride olma haline bağlıdır.

Paralel bağlantı devreleri

Birkaç adet dedektör kullanıldığında, bunlar aynı faza bağlanmalıdır!

Maksimum 10 adede kadar sensör paralel bağlanabilir.

Master/Master

Bir paralel bağlantı devresinde, çok sayıda Master kullanılabilir. Bu durumda her Master, kendi ışık grubunu kendi parlaklık ölçümüne göre çalıştırır. Geciktirme süreleri

ve parlaklığa göre çalıştırma değerleri, her Masterin kendine göre ayarlanır. Çalıştırma yükü, münferit Masterler arasında dağıtılır. İçeride olma hali, yine

bütün dedektörler tarafından ortaklaşa algılanır. İçeride var olma hali çıkışı, belirli bir master üzerine bağlanabilir.

Master/Slave

Master-/Slave işletimi, büyük bölümlerin kapsanmasına olanak tanır (yük bağlı = Master, yük yok = Slave). Oda içindeki parlaklığın

değerlendirilmesi, sadece Masterde yapılır. Slaveler, hareket algılamasını Mastere aktarırlar. Aydınlatmanın ya da HLK sisteminin devre

bağlantısı, sadece Master üzerinden yapılır.

Uzaktan kumanda

Uzaktan kumanda (opsiyonel) üzerinden fonksiyonlar, konforlu şekilde zeminden çalıştırılır.

Servis uzaktan kumandası (RC 8): EAN-No: 4007841 559410
Kullanıcı uzaktan kumandası (RC5): EAN-No: 4007841 592806

İşletim arızaları

Arıza	Nedeni	Giderilmesi
İşık açılmıyor	<ul style="list-style-type: none">■ Bağlantı gerilimi yok■ Lux değeri çok düşük ayarlanmış■ Hareket algılaması yok	<ul style="list-style-type: none">■ Bağlantı gerilimini gözden geçirin■ Lux değerini, ışık açılana kadar yavaşça artırın■ Sensörün görüş alanını boşaltın■ Kapsama alanını gözden geçirin■ Tam otomatige (FULL) ayarlayın
İşık kapanmıyor	<ul style="list-style-type: none">■ Lux değeri çok yüksek■ Ardıl çalışma süresi geçiyor■ Rahatsız edici ısı kaynakları, örn.: ısıtıcı fanlar, açık kapı ve pencereleler, ev hayvanları, ampul/halogen spot, hareket eden nesnelere■ 4h AÇIK etkin (LED süreklili yanıyor)	<ul style="list-style-type: none">■ Lux değerini daha düşük ayarlayın■ Ardıl çalışma süresini bekleyin, gerekt. daha kısa ayarlayın■ Yerleşik arıza kaynaklarını yapışkan bantla örtün■ 4h AÇIK iptal için tuşa basın

İşletim arızaları

Anıza	Nedeni	Giderilmesi
Sensör, içeride olma haline rağmen kapatıyor	■ Ardıl çalışma süresi çok kısa ■ Işık eşiği çok düşük ■ Çok düşük menzil	■ Ardıl çalışma süresini artırın ■ Alacakaranlık ayarını değiştirin ■ Menzili artırın
Sensör çok geç kapatıyor	■ Ardıl çalışma süresi çok uzun	■ Ardıl çalışma süresini kısaltın
Sensör, ön yürüyüş yönünde çok geç açıyor	■ Ön yürüyüş yönündeki menzil kısalmış	■ İlave sensör monte edin ■ İki sensör arasındaki mesafeyi azaltın
Sensör, karanlığa rağmen içeride olma halinde açmıyor	■ Lux değeri çok düşük seçilmiş	■ Sensör anahtarla mı/tuşla mı devre dışında ? ■ Yan otomatikte mi ? ■ Parlaklık eşiğini yükseltin

Uygunluk beyanı

Bu ürün,
- Alçak Gerilim Yönetmeliği 2006/95/EG
- EMU-Yönetmeliği 2004/108/EG koşullarını yerine getirmektedir
- RoHS Yönetmeliği 2011/65/EG koşullarını yerine getirmektedir

Garanti beyanı

Alıcı sıfatıyla satıcıya karşı kanun ile öngörülen garanti haklarına sahipsiniz. Bu haklar ülkenizde geçerli olduğu sürece, garanti beyanımızla kısıtlanmamakta ve sınırlanmamaktadır. STEINEL-Professional STEINEL Profesyonel Sensörlü ürününüzün kusursuz kullanılabilirliği ve düzenli fonksiyonu konusunda 5 yıllık bir garanti süresi tanıyoruz. Bu ürünün malzeme, üretim ve tasarım hatalarından anınımsı olduğunu garanti ediyoruz. Tüm elektronik parçaların ve kabloların işlevselliğini ve ayrıca kullanılan tüm hammaddelerde ve bunların yüzeylerinde kusursuzluğu garanti ediyoruz.

Garanti haklarından faydalanma
Ürününüzle ilgili şikayetiniz olduğunda, lütfen tam ve gönderi ücreti ödenmiş olarak, üzerinde satış tarihinin ve ürün tanımının bulunması gereken orijinal satın alma belgesiyle birlikte satıcınıza veya doğrudan Ege sensörlü ayd ith ihr tic ve paz ltd şti.Gersan sanayi sitesi 2307/3 sokak no 4 Batıkent Ankara Türkiye adresine gönderiniz. Bu nedenle, satın alma belgenizi garanti süresi sona erene kadar saklamanızı tavsiye ediyoruz. Geri göndermeyle ilgili nakliye maliyetleri ve riskleri hakkında, STEINEL hiçbir sorumluluk almaz.

Bir garanti durumunda yapılması gerekenler hakkındaki bilgileri yandaki web sitemizde bulabilirsiniz: www.steinel-professional.de/garantie

Bir garanti durumu veya ürününüzle ilgili herhangi bir sorunuz olduğunda, bize her zaman memnuniyetle Acil Servis Hattı +90 (0) 312 257 1233 dahili 114 üzerinden ulaşabilirsiniz.

KULLANIM

5 YIL

GARANTİSİ

H Kezelési útmutató

İgen tisztelt Ügyfelünk!

Köszönjük bizalmát, amit az új, STEINEL jelenlét-érzékelőjének megvásárlásával kifejezésre juttatt. Ön egy meghatározó jelentőségű, minőségi termék mellett döntött, amelyet a legnagyobb gondossággal gyártottunk le, próbáltunk ki és csomagoltunk be.

Kérjük, a beszerelés előtt tanulmányozza át alaposan ezt a szerelési útmutatót. Csak a szakszerű felszerelés és üzembehelyezés garantálja a hosszú távú, megbízható és zavartalan működését.

Kívánjuk, hogy lelje örömet a STEINEL új jelenlét-érzékelőjének használatában.

⚠ Biztonsági útmutatások

- A jelenlét-érzékelőn végzendő minden munka előtt szakítsa meg a feszültségellátást!
- Szereléskor a csatlakoztatandó elektromos vezeték nem lehet feszültség alatt. Ezért első lépésként kapcsolja le az áramot, és feszültségjelző segítségével ellenőrizze a feszültségmentességet.
- A jelenlét-érzékelő felszerelésekor hálózati feszültséggel végzett munkáról van szó. Ezért azt szakszerűen, az illető országban szokásos szerelési előírásoknak és csatlakoztatási feltételeknek megfelelően kell végezni (VDE 0100).
- **Tudnivaló:** A felhasználók nem köthetik rá a nulla vezetőt a külső kapcsológomb ⑦ vezetékére.
- A B 1, B 2 csatlakozás kis energiájú áramkör kapcsoló-érintkezője, amelyet legfeljebb 1 A-el lehet terhelni. Az áramkörnek megfelelő biztosítással kell rendelkeznie.
- Az DIM 1 - 10 V-os vezérlő kimeneten kizárólag potenciál-független vezérlőjelekkel dolgozó elektronikus előtét (EVG) szabad alkalmazni.

Felszerelés/bekötés (2. oldali ábra)

A jelenlét-érzékelőt csak üreges falú fődém mennyezethez, valamint Kaiser HaloX-O rendszerbe beépítve lehet felszerelni.

A jelenlét-érzékelőt és a terhelési modult, amelyeket felszereletlen állapotban szállítunk le, a terhelési modul csatlakoztatása után kell összekötni egymással. A csatlakozóvezeték átmérője legfeljebb 12 mm lehet.

Az érzékelő és kapcsológomb közt vezeték hossza < 50 m.

(Rendelhető) tartozékok:
Szerelv-távírányító, RC 8
EAN sz.: 4007841 559410
RC 5 felhasználati távírányító
EAN- szám 4007841 592806
Hosszabbító kábel (4P4C):
EAN sz.: 4007841 006419

A készülék ismertetése

- ① terhelési modul
- ② érzékelő modul
- ③ érzékelő csatlakozás
- ④ Kaiser HaloX-O
- ⑤ takarófóliák az érzékelési terület minimalizálásához
- ⑥ funkciók
- ⑦ Tudnivaló Biztonsági útmutatások

Működési mód / alapfunkció

A Control PRO sorozat infravörös jelenlét-érzékelői a környezeti fényerőtől és a jelenléttől függően szabályozzák a világítást és a fűtés/szellőzés/klíma-vezérlést (csak a COM 2-n) pl. irodákban, iskolákban, köz- és magánépületekben.

Rendkívül fejlett lencséjével a piro-érzékelő a legkisebb mozgásokat is képes érzékelni meghatározott jellemzőjű helyiségek négyzetletes érzékelési területén belül. A jelenlét-érzékelő kapcsoló kimenetein az RC 5 és RC 8 távirányítókkal

lehet elvégezni a szükséges beállításokat.

A Presence Control kiemelkedő tulajdonsága még a kis belső áramfogyasztás is.

IR Quattro SLIM COM 1

1 kapcsoló kimenet a fényerősség előírt értékének és a jelenlétnek függvényében.

IR Quattro SLIM DIM

1 kapcsoló kimenet a fényerősség előírt értékének és a jelenlétnek függvényében.

IR Quattro SLIM DALI

2 DALI kapcsolókimenet a fényerősség előírt értékének és a jelenlétnek a függvényében.

Beállítási lehetőségek:

- fényerősség előírt értéke
- utánfutási idő, IQ üzemmód
- irányfény (csak DIM/DALI)
- szabályozás állandó fényre (csak DIM/DALI-nál)
- környezetvezérlés (csak DALI-nál)

IR Quattro SLIM COM 2

1 kapcsoló kimenet mint COM 1. Továbbá 2. HLK (fűtés/szellőzés/klíma) kapcsoló kimenetet a jelenlét függvényében.

Figyelt terület

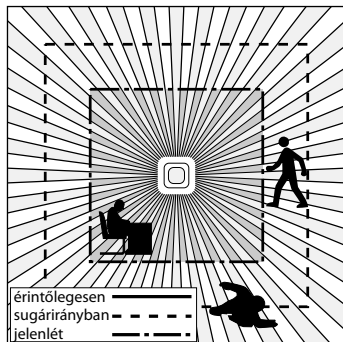
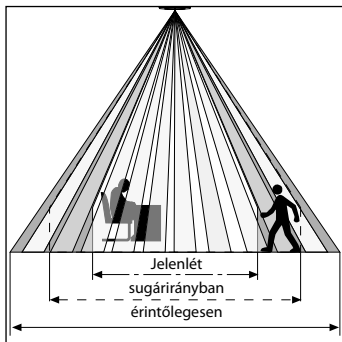

	2,5 m	2,8 m	3,5 m	4 m
érintőlegesen	4 m	4 m	5,5 m	6 m
sugárirányban	3,2 m	4 m	4 m	5 m
jelenlét	3,8 m	4 m	4,5 m	-

A négyzetletes érzékelési területnek és a Master/Slave változatok hálózatra kapcsolási lehetőségeinek köszönhetően egyszerű, gyors és optimális módon lehet elvégezni a helyiségtervezést.

Elektromos bekötés/automatikus üzemmód

A bekötő vezetékek kiválasztásakor be kell tartani a VDE 100 bekötési előírásait (lásd a biztonsági útmutatásokat a 113. oldalra). A jelenlét-érzékelő bekötésére a következők érvényesek: a VDE 0100 520 6. szak. szerint az érzékelőt és az elektronikust

előtétet több-erű kábelrel is lehet kötni, amely úgy a hálózati feszültség betáplaztatékait, mint a vezérlőbetáplaztatékait tartalmazza (mint pl. a NYM 5 x 1,52). A hálózati csatlakozóvezeték átmérője max. 10 mm lehet.

A hálózati csatlakozókapoc kapacitásterülete maximum $2 \times 2,5 \text{ mm}^2$ -re van méretezve. Bekötőkor (16 A-es) hálózati védőkápsolatot kell elkötötni.

Műszaki adatok

Méreték (szé x ma x mé):	terhelési modul 61,3 x 126,5 x 42,5 mm	érzékelő modul 77 x 77 x 60 mm
Hálózati feszültség:	120 – 250 V, 50 Hz / 60 Hz	
Teljesítmény, kapcsoló kimenet 1: (COM 1/COM 2)	230 V max. 2000 W ohmos terhelésnél ($\cos \varphi = 1$) max. 1000 VA ($\cos \varphi = 0,5$)	
	120 V max. 1000 W ohmos terhelésnél ($\cos \varphi = 1$) max. 500 VA ($\cos \varphi = 0,5$)	
Elektr. előtét: (COM 1/COM 2/DIM)	bekapcsolási csúcsáram max. 800 A/200 µs 30 x (1 x 18 W), 25 x (2 x 18 W) 25 x (1 x 36 W), 15 x (2 x 36 W) 20 x (1 x 58 W), 10 x (2 x 58 W) az elektr. előtétek egyes bekapcsolási áramaira figyelni kell! Nagyobb kapcsolási teljesítmények esetén relét vagy kontaktort kell elkötötni	
Teljesítmény, kapcsoló kimenet 2: (csak COM 2-nél)	jelenlét max. 230 W/230 V / 120 W/120 V max. 1A, ($\cos \varphi = 1$) HLK-nál (fűtés/szellőzés/klíma)	
Érzékelési területek:	IR Quattro SLIM Jelenlét: max. 4 x 4 m (16 qm) Sugárirányú: max. 4 x 4 m (16 qm) Érintőleaves: max. 4 x 4 m (16 qm)	
Fényérték beállítás:	10 – 1000 Lux, ∞ / nappali fény / DIM 100 – 1000 Lux szabályozási küszöb	
Kapcsoló kimenet 1: Időbeállítás	1 – 15 perc	
Kapcsoló kimenet 2: Időbeállítás	IQ üzemmód (automatikus igazodás a felhasználási szokáshoz) csak COM2 a HLK-nál 0 vagy 10 perc bekapcsolási késleltetés 5/10/15 perc utánfutási idő (gyári beállítás: 5 perc) Automatikus helyiségfigyelés	
DIM: Alapfényerő:	10 %	
Vezérlő kimenet:	1 – 10 V / max. 50 elektr. előtét, max. 100 mA	
DALI: Alapfényerő:	10 %	
DALI kimenet 1 / kimenet 2	2 pólusú DALI vezérlővezeték/Broadcast	
Időbeállítás	KI / 10/30 perc / egész éjszaka	
Szerelési magasság (mennyezetre szerelésnél):	2,5 m – 4 m	
Felhasználási hely:	épületek belsejében	
Védettségi mód:	IP 20	
Védettségi osztály:	II	
Hőmérséklettartomány:	0 °C - +40 °C	

Gyári beállítás

Hatótávolság (csak NF-ás):	max
Alapfényerő:	OFF
Utánfutási idő - világítás:	IQ-üzemmód
Utánfutási idő - HLK:	5 perc
Bekapcsolási késleltetés - HLK:	Helyiségfigyelés
Szűrületi beállítás:	5
Állandó fény:	ON
Teljes- / Félautomatikus (Full):	Teljesen automatikus

Műveletek - beállítások

COM 1 + COM 2

Próbaüzem / normál üzem (Test / Norm)



A próbaüzem, amely a jelenlét-érzékelőn végzett minden egyévi beállítást megelőző, a működéshetőség, valamint az érzékelési terület megvizsgálására szolgál. A jelenlét-érzékelő kb. 8 mp-nyi

utánfutási időre bekapcsolja a világítást, amennyiben a helyiségben mozgás van, függetlenül a fényerősségtől. (Jelenlét-érzékelésekor villog a kék LED). Normál üzemmódban az

egyenként beállított összes érték érvényben van. A jelenlét-érzékelőt a kék LED segítségével csatlakoztatott terhelés nélkül is be lehet állítani.

Félautomatikus (Semi) / Teljesen automatikus (Full)



A világítás már csak automatikusan kapcsol ki. A bekapcsolás kézzel történik, világítást a kapcsológombbal kell kérni, amely

a beállított utánfutási időtartamra bekapcsolva marad. (2 x megnyomás/kapcsolás 4 órán át BE).

A kék LED a 4h-s üzemmódban folyamatosan világít.

Teljesen automatikus (Full)

A világítás a fényerősségtől és a jelenléttől függően önműködően ki-/bekapcsol. A világítást bármikor be lehet kapcsolni kézzel. Lényenkor a kapcsolóautomata működése átmenetileg megszakad.

A kapcsológomb kézi működtetésekora a világítás a beállított értékektől függetlenül 4 órán át bekapcsolva marad (2 x megnyomás), vagy kikapcsol (1 x megnyomás). A kék LED a 4h-s KI/BE

üzemmódban folyamatosan világít. Amennyiben a kapcsológombot a 4 óra letelte előtt működtetik, az IR Quattro Slim jelenlét-érzékelő a normál érzékelős üzemmódba vált át.

DIM + DALI

Állandó világítás BE/KI



Változtalan fényerősségi szintről gondoskodik. Az érzékelő megméri a nappali fény tényleges értékét, és a kívánt fényerősszintből hiányzó

részt kipótolja a mesterséges világítás bekapcsolásával. Amennyiben megváltozik a nappali fény aránya, megfelelően hozzáigazítja a be-

kapcsolt mesterséges világítás értékét. A bekapcsolandó mesterséges világítás aránya a nappali fény erősségén túl a jelenléttől is függ.

Műveletek - beállítások

COM 1 + COM 2

Szűrületi beállítás



A kívánt megszólalási küszöb kb. 10 - 1000 lux közé állítható be.

Alkalmazási példák	Fényerősség előírt értéke
Éjszakai üzem	perc
Folyosók, előcsarnokok	1
Lépcsők, mozgólépcsők, mozgójárdák	2
Mosdók, WC-k, kapcsolótermek, étkezők	3
Eladóterület, óvodák, iskolai előkészítő helyiségek, sportcsarnokok	4
Munkaterületek: irodahelyiségek, konferenciatermek és tárgyalók, finommechanikai szerelőcsarnokok, konyhák	5
Megerősítő nézést igénylő munkaterületek: labor, műszaki rajz, precíziós munkák	>=6
Működtetés nappali fényben	max

Tudnivaló: a felszerelési helytől függően szükségessé válhat a beállítás helyesbítése (pl. betanítás). A fényerősség mérési helye az érzékelőn van.

Időbeállítás



Kapcsoló kimenet 1 utánfutási idő
Beállítható érték 5 perc / 10 perc / 15 perc

A kívánt utánfutási idő 1 perc és max. 15 perc közötti értékre állítható be (1 gombnyomás = 1 perc). A készülék 3 perc

elteltével a saját fényét is beméri. A küszöbérték átlépésekor az érzékelő az utánvilágítási idő letelte után kikapcsol.

IQ-üzemmód



Az utánvilágítási idő dinamikusan, öntanuló módon igazodik a felhasználói szokásokhoz.

Az optimális időciklus meghatározásához betanuló algoritmust használ.

A legrövidebb idő 5 perc, a leghosszabb 20 perc.

Betanítási üzemmód



A környezetben jelenleg fennálló fényerősség értékét, amelynel az érzékelőnek a jövőben

reagálnia kell a mozgásokra, beírja a memóriába.

COM 2

HLK kapcsoló kimenet 2, utánfutási idő



- Beállítható érték 5/10/15 perc

HLK kapcsoló kimenet 2, bekapcsolási késleltetés



- Helyiségfigyelés

„Figyelés” beállításakor lecsökken a „Jelenlét” kapcsoló kimenet érzékenysége. A csatlakozó csak jelentős mozgás esetén zár, és nagy biztonsággal jelzi személyek jelenlétét.

Az utánfutási idő továbbra is élesítve van. A bekapcsolási késleltetés hatástalanítva van.

DIM + DALI

Alapfényerő

Amennyiben a fényerősség a beállított érték alá csökken, a beállított utánfutási idő tartamára bekapcsol az alapvilágítás. Ilyenkor a világítás a maximális fényerőnek kb. 10 %-ára van tompítva. Személy jelenlétekor az érzékelő vagy 100 %-os fényerőre kapcsol (az állandó fényre történő szabályozás

ki van kapcsolva), vagy az előre beállított fényerősségi értékre szabályozza a fényerőt (az állandó fényre történő szabályozás be van kapcsolva). Mozgásérzékelés hiányában az érzékelő az utánfutási idő leteltét követően az alapfényerőre állítja vissza a világítást. Az alapfényerő akkor kapcsol ki, ha letelt

az utánfutási idő (10/30 perc), vagy a nappali fény kellő aránya miatt a fényerősség túllépi a beállított értéket. Bekapcsol (ON) állásban, rögtön azután, hogy a fényerősség a beállított érték alá csökkent, az érzékelő ki/bekapcsolja az alapfényerőt.

Szabályozás állandó fényre

Változtatlan fényerősségi szintről gondoskodik. Az érzékelő megméri a nappali fény arányát, megfelelően hozzáigazítja a bekapcsolt mesterséges világítás értékét.

mesterséges világítás bekapcsolásával. Amennyiben megváltozik a nappali fény aránya, megfelelően hozzáigazítja a bekapcsolt mesterséges világítás értékét.

A hozzáadott fényerő a napfény erősségén túl a jelenléttől függően is változik.

Párhuzamos kapcsolások

Több érzékelő alkalmazása esetén azokat ugyanarra a fázisra kell csatlakoztatni!

Egymással legfeljebb 10 érzékelő köthető párhuzamosan.

Master/Master

Egyetlen párhuzamos kapcsolásban egyszerre több Master-t is használni lehet. Ilyenkor mindegyik Master a fényerősség saját mérése alapján kapcsolja a maga

világításcsoportját. A késleltetési időket és a fényerősség kapcsolási értékeit mindegyik Master esetében egyenként kell beállítani. A kapcsolandó terhelés az egyes

Master-ek között eloszlik. Személy jelenlétét továbbra is az összes Master közösen érzékeli. A jelenlétező kimenetet bármelyik Master-en le lehet kérdezni.

Master/Slave

A Master-/Slave üzemmód lehetővé teszi nagyobb helyiségek befojtását (terhelés csatlakoztatva = Master, terhelés nincs = Slave).

A helyiségben uralkodó fényerősséget kizárólag a Master-en lehet kiértékelni. A Slave-ek csupán a mozgás érzékelését jelzik a Master felé.

A világítást, ill. a HLK berendezést kizárólag a Master-rel lehet kapcsolni.

Távírányító

A (külön megrendelendő) távirányítóval kényelmesen, a földről lehet bekapcsolni a különböző műveleteket.

Szerviz távirányító (RC8):
EAN sz.: 4007841 559410
Felhasználói távirányító (RC5):
EAN sz.: 4007841 592806

Üzemzavarok

Üzemzavar	Oka	Elhárítása
A világítás nem kapcsol be	<ul style="list-style-type: none">■ nem csatlakoztatták rá a feszültséget■ túl kicsire állították a Lux nagyságát■ nincs mozgásérzékelés■ félautomata (Semi)	<ul style="list-style-type: none">■ feszültséget csatlakoztatását átvizsgálni■ Lux értékét lassan növelni, amíg a világítás be nem kapcsol■ az érzékelő irányába szabad rálátást biztosítani■ érzékelési területet átvizsgálni■ teljesen automatikus (FULL) módba kapcsolni
Világítás nem kapcsol ki	<ul style="list-style-type: none">■ Lux értéke túl nagy■ utánfutási idő letelik■ zavaró hőforrások, pl.: fűtőventilátor, nyitott ajtók és ablakok, háziállatok, izzókörte/halogén sugárzó, mozgó tárgyak■ 4h AN beélesítve (LED folyamatosan világít)	<ul style="list-style-type: none">■ Lux értékét kisebbre állítani■ utánfutási idő leteltét megvárni, esetleg utánfutási időt kisebbre állítani■ állandó zavarforrásokat öntapadó címkével kitakarni■ kapcsológomb működtesével a 4h AN üzemmódot félbeszakítani

Üzemzavarok

Üzemzavar	Oka	Elhárítása
Érzékelő kikapcsol, noha vannak a területen	<ul style="list-style-type: none">■ utánfutási idő túl rövid■ világítási küszöbérték túl kicsi■ túl kicsi a hatótávolság	<ul style="list-style-type: none">■ utánfutási időt megnövelni■ szűrületi beállítást módosítani■ hatótávolságot megnövelni
Érzékelő túl későn kapcsol ki	<ul style="list-style-type: none">■ utánfutási idő túl hosszú	<ul style="list-style-type: none">■ utánfutási időt lerövidíteni
Az érzékelő szemből való megközelítés esetén túl későn kapcsol be	<ul style="list-style-type: none">■ szemből való megközelítés-nél a hatótávolság kisebb	<ul style="list-style-type: none">■ további érzékelőket felszerelni■ két érzékelő közötti távolságot lecsökkenteni
Érzékelő a sötétség beköszönte után sem kapcsol be személy jelenlétekor	<ul style="list-style-type: none">■ túl kicsire választották a Lux értékét	<ul style="list-style-type: none">■ érzékelőt kapcsolóval/kapcsológombbal hatástalanították ?■ félautomatikus ?■ fényerősségi küszöbértéket megnövelni

CE Megfeleléségi nyilatkozat

A termék megfelel a következő előírásoknak:

- 2006/95/EK jelű kisfeszültségi irányelv
- 2004/108/EK jelű EMC irányelv
- 2011/65/EK jelű RoHS-irányelv

Jótállási nyilatkozat

Önnek, mint a termék vevőjének, adott esetben jogában áll az eladóval szemben érvényesíteni az Önt törvényesen megillető hiánypótlási-, ill. termékszavatossági jogokat. Amennyiben léteznek ilyen jogok az Ön lakóhelye szerinti országban, jelen jótállási nyilatkozatunk semmiben sem szűkíti és korlátozza azokat. A magunk részéről 5 év jótállást adunk arra, hogy az Ön által vásárolt STEINEL professzionális érzékelő termék kifogástalan minőségű és rendszeren működik. Szavatoljuk, hogy ez a termék mentes az anyaghibáktól, a gyártási és szerkezeti hibáktól. Szavatoljuk továbbá, hogy az összes elektronikus alkatrész és kábel működőképes, továbbá, hogy minden alkalmazott szerkezeti anyag és azok felülete hibátlan.

Jótállási igények érvényesítése
Amennyiben a termékével kapcsolatban reklamációval kíván élni, kérjük, hogy a terméket hiánytalanul és bérmentesítve küldje vissza a kereskedőjének vagy közvetlenül nekünk a **STEINEL Vertrieb GmbH - Reklamációs Osztály - Dieselstraße 80-84, 33442 Herzebrock-Clarholz** címre, mellékelve az eredeti vásárlási bizonylatot, amelyen rajta kell lennie a vásárlás dátumának és a termék elnevezésének. Ezért a garancia idő végéig ajánlatos gondosan megőriznie a vásárlási bizonylatát. A visszaküldés során keletkező szállítási költségekért és kockázatokért a STEINEL nem vállal felelősséget.

A jótállás érvényesítéséről a www.steinel-professional.de/garantie honlapunkon kap tájékoztatást.

Amennyiben a garancia körébe eső esemény következett be, vagy a termékével kapcsolatban szeretne kérdezni valamit, bármikor felhívhat bennünket a +49 (0) 52 45 / 448 - 188 szervizvonal számon.

MŰKÖDÉSI

5 ÉV

GARANCIA