

ILMANKUIVAAJA

KÄYTTÖOPAS

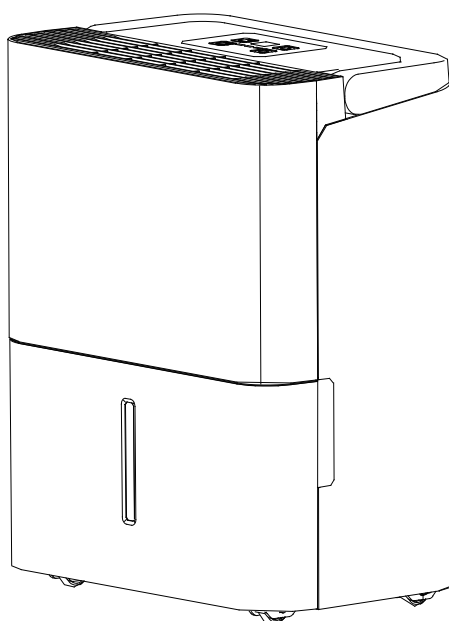

Ennen tämän tuotteen käyttöä lue ohjeet huolellisesti ja säästä tämä käyttöopas tulevaisuutta varten.

SOSIAALINEN HUOMAUTUS

Käytettäessä tätä ilmankuivaajaa Euroopan maissa, seuraavia ohjeita on noudatettava:

HÄVITTÄMINEN: Älä hävitä tätä tuotetta lajittelemattoman yhdyskuntajätteen mukana. Tällainen jäte on kerättävä erikseen erityiskäsittelyä varten.

Tämän laitteen hävittäminen kotitalousjätteen mukana on kielletty.

Hävittämiseen on useita vaihtoehtoja:

- A) Kunta on perustanut keräysjärjestelmiä, joissa elektroniikkajäte voidaan hävittää vähintään maksutta.
- B) Ostaessa uutta tuotetta, jälleenmyyjä ottaa takaisin vanhan tuotteen vähintään maksutta.
- C) Valmistaja ottaa takaisin vanhan laitteen hävitystä varten vähintään maksutta.
- D) Koska vanhat tuotteet sisältävät arvokkaita resursseja, ne voidaan myydä romumetallin jälleenmyyjille.

Jätteen hävittäminen metsiin ja luontoon vaarantaa terveytesi, kun vaaralliset aineet vuotavat pohjaveteen ja päätyvät elintarvikeketjuun.

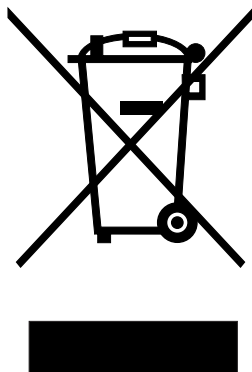

SISÄLTÖ

TURVALLISUUSTOIMET

Varoitus.....	2
VAROVAISUUS	2
Elektroniset tiedot.....	4
VAROITUKSET (vain käytettäessä R290/R32 jäähdytysainetta)	5

ILMANKUIVAAJAN HALLINTAPANEELIT

Hallintapaneelit.....	11
Muut ominaisuudet	12

OSIEN TUNNISTAMINEN

Osien tunnistaminen.....	12
Laitteen asemointi	13

LAITTEEN KÄYTTÖ

Käytettäessä laitetta	13
Kerätyn veden poistaminen.....	14

HOITO JA YLLÄPITO

Ilmankuivaajan hoito ja puhdistus.....	16
--	----

VINKKEJÄ VIANMÄÄRITYKSEEN

Vinkkejä vianmääritykseen	18
---------------------------------	----



Lue tämä käyttöopas

Sisältä löydät monia hyödyllisiä vinkkejä Ilmankuivaajan oikeaan käyttöön ja ylläpitoon. Vain pieni ennaltaehkäisevä hoito voi säästää paljon aikaa ja rahaa Ilmankuivaajan käyttöiän aikana. Löydät monia vastauksia yleisimpiin ongelmiin vinkkejä vianmääritykseen -kaaviosta. Jos katsot Vinkkejä vianmääritykseen -kaaviotamme ensin, sinun ei ehkä tarvitse soittaa tukeen lainkaan.



TURVALLISUUSTOIMET

Jotta voidaan välttää käyttäjän tai muiden ihmisten tai omaisuuden vahingot, seuraavia ohjeita tulee noudattaa. Ohjeiden huomiotta jättämisen seurauksena tapahtuva virheellinen toiminta saattaa aiheuttaa haittaa tai vahinkoa.

- Vakavuus luokitellaan seuraavilla merkeillä.

 VAROITUS	Tämä symboli viittaa mahdolliseen kuolemaan tai vakavaan vammaan.
 VAROVAISUUS	Tämä symboli viittaa mahdolliseen vammaan tai omaisuuden vahingoittumiseen.

- Symbolien merkitykset tässä käyttöoppaassa on näytetty alla.

	Älä koskaan tee näin.
	Tee aina näin.

VAROITUS

Älä ylitä pistorasian tai liitäntälaitteen teholuokitusta.

- Muussa tapauksessa voi aiheutua sähköisku tai tulipalo liian lämmön-
tuotannon vuoksi.

Älä käytä tai pysäytä laitetta kytkemällä virtalähde päälle tai pois päältä.

- Liian lämmöntuotannon vuoksi voi
aiheutua sähköisku tai tulipalo.

Älä vahingoita tai käytä määrit- telemättömiä virtajohtoja.

- Se saattaa aiheuttaa sähköiskun tai
tulipalon.

Älä muuta virtajohdon pituutta tai jaa pistorasiaa muiden laitteiden kanssa.

- Se saattaa aiheuttaa sähköiskun tai
tulipalon lämmöntuotannon vuoksi.

Älä aseta tai irrota pistoketta märin käsien.

- Se saattaa aiheuttaa sähköiskun.

Älä sijoita laitetta lämmönlähteen lähelle.

- Muoviosat saattavat sulaa.

Irrota virta, jos outoja ääniä, hajuja tai savua ilmenee.

- Se saattaa aiheuttaa tulipalon ja
sähköiskun.

Tuotetta ei pidä koskaan yrittää purkaa tai korjata itse.

- Se saattaa aiheuttaa koneen vaurioi-
tumisen tai sähköiskun.

Katkaise virta ja irrota laite ennen puhdistusta.

- Se saattaa aiheuttaa sähköiskun tai
vamman.

Älä käytä konetta helposti syttyvien kaasujen tai palavien aineiden, kuten bensiinin, bentseenin tai liuottimen ym. lähellä.

- Se saattaa aiheuttaa räjähdyksen
tai tulipalon.

Älä juo tai käytä laitteesta tyhjen- nettyä vettä.

- Se sisältää saastuttavia aineita ja
sairastuttaa.

Älä poista vesiämpäriä käytön aikana.

- Se voi aiheuttaa ämpäriin kaatumisen
laitteessa ja aiheuttaa sähköiskun.

VAROVAISUUS

Älä käytä laitetta pienissä tiloissa.

- Ilmanvaihdon puute voi aiheuttaa
ylikuumentumisen ja tulipalon.

Älä laita laitetta paikkoihin, joissa siihen voi roiskua vettä.

- Vesi voi päästä laitteen sisälle ja
heikentää eristystä. Se saattaa
aiheuttaa sähköiskun tai tulipalon.

Aseta laite tasaiselle, tukevalle alustalle lattialle.

- Jos laite kaatuu, se voi aiheuttaa
veden läikkymisen ja vahingoittaa
omaisuutta tai aiheuttaa sähköiskun tai
tulipalon.

 VAROVAISUUS

 **Älä peitä imu- tai poistoaukkoja kankailla tai pyyhkeillä.**

- Ilmavirran puute voi johtaa ylikuumenemiseen ja tulipaloon.

 **Ole varovainen käyttäessäsi laitetta huoneessa, jossa on seuraavia henkilöitä:**

- Vauvat, lapset, vanhukset ja ihmiset, jotka eivät ole herkkiä kosteudelle.

 **Älä käytä alueilla, joilla käsitellään kemikaaleja.**

- Tämä aiheuttaa laitteen heikkenemisen ilmaan liukenevien kemikaalien ja liuottimien johdosta.

 **Sätt aldrig in fingrar eller främmande föremål i öppningar. Var extra noga med att varna för barn för dessa faror.**

- Se saattaa aiheuttaa sähköiskun tai laitteen häiriön.

 **Placera inte tunga föremål på nätsladden och var försiktig så att sladden inte komprimeras.**

- On olemassa tulipalon ja sähköiskun vaara.

 **Klättra inte upp eller sitt på enheten.**

- Saatat loukkaantua, jos putoat tai laite kaatuu.

 **Aseta suodattimet aina turvallisesti. Puhdista suodatin kahden viikon välein.**

- Käyttö ilman suodattimia saattaa aiheuttaa häiriön.

 **Jos laitteeseen pääsee vettä, sammuta laite ja irrota virta ja ota yhteyttä pätevään huoltoteknikkoon.**

- Se saattaa aiheuttaa laitteen häiriön tai onnettomuuden.

 **Älä aseta maljakoita tai muita vesiastioita laitteen päälle.**

- Laitteen sisään voi läikkyä vettä, joka aiheuttaa eristyksen vaurioitumisen ja sähköiskun tai tulipalon.

 **VAROVAISUUS**

- Tätä laitetta voivat käyttää yli 8-vuotiaat lapset ja henkilöt, joilla on fyysisiä, aistiharhoja tai mielenterveyshäiriöitä tai kokemuksen tai tiedon puutetta, jos heille on annettu valvontaa tai ohjeita laitteen turvalliseen käyttöön ja tietoa vaaroista. Lapset eivät saa leikkiä laitteella. Lapset eivät saa suorittaa puhdistus- tai ylläpitotoimia ilman valvontaa (koskee Euroopan maita)
- Tätä laitetta ei ole tarkoitettu sellaisten henkilöiden (mukaan lukien lasten) käyttöön, joilla on heikentyneet fyysiset tai henkiset kyvyt tai kokemuksen tai tiedon puutetta, ellei heitä ole valvottu tai heidän turvallisuudestaan vastuussa oleva henkilö ei ole antanut heille laitteen käyttöä koskevia ohjeita. Lapsia on valvottava sen varmistamiseksi, etteivät he leiki laitteella (voimassa kaikkialla paitsi Euroopan maissa)
- Jos syöttöjohto on vaurioitunut, se on vaihdettava valmistajan, huoltoliikkeen tai vastaavan pätevän tahon toimesta vaaran välttämiseksi.
- Laite on asennettava kansallisten johdotussääntöjen mukaisesti.
- Sähköisellä lämmittimellä varustettujen laitteiden on oltava vähintään 1 metrin etäisyydellä palavista materiaaleista.
- Ota yhteyttä valtuutettuun huoltoteknikkoon tämän laitteen korjaamiseksi tai huoltamiseksi.
- Älä käytä pistorasiaa, jos se on löysä tai vaurioitunut.
- Älä käytä Ilmankuivaajan märässä tilassa, kuten kylpyhuoneessa tai pyykkihuoneessa.
- Älä käytä tätä tuotetta muihin kuin käyttöoppaassa kuvattuihin tarkoituksiin.

TURVALLISUUSTOIMET

- Ota yhteys valtuutettuun asentajaan tämän laitteen asentamiseksi.
- Jos Ilmankuivaajan kaatuu käytön aikana, sammuta laite ja irrota se pistorasiasta välittömästi. Tarkista silmämääräisesti, ettei laitteessa ole vaurioita.
- Jos epäilet, että laite on vaurioitunut, ota yhteys teknikkoon tai asiakaspalveluun avun saamiseksi.
- Ukkosmyrskyn aikana virta on katkaistava salamoiden aiheuttamien vaurioiden välttämiseksi.
- Sähköiskun riskin vähentämiseksi, älä käytä tätä tuuletinta minkään nopeudensäätölaitteen kanssa.
- Älä laita johtoa maton alle. Älä peitä johtoa matoon tai vastaavien suojien avulla. Älä kierrä johtoa huonekalujen tai laitteiden alle. Aseta johto kulkuväylän ulkopuolelle, jossa siihen ei kompastuta.
- Älä avaa laitetta käytön aikana.
- Kun ilmansuodatin poistetaan, älä koske laitteen metalliosiin.
- Pidä pistorasian kiinni vetäessäsi sen pois pistorasiasta.

Elektroniset tiedot

- Valmistajan nimilaatta sijaitsee laitteen takapaneelissa ja sisältää elektronisia ja muita tämän laitteen tietoja.
- Varmista, että laite on maadoitettu asianmukaisesti. Oikeanmukainen maadoitus on tärkeää isku- ja tulipalovaaran minimoimiseksi. Virtajohto on varustettu kolmiosaisella maadoituspistokkeella, joka tarjoaa suojan iskuja vastaan.
- Laitetta on käytettävä asianmukaisesti maadoitetulla seinäpistokkeella. Jos käyttämäsi seinäpistoke ei ole asianmukaisesti maadoitettu tai suojattu aikaviivesulakkeella tai katkaisijalla (sulake tai katkaisija on määriteltävä laitteen maksimivirralla). Maksimivirta on merkitty nimilaattaan, joka sijaitsee laitteessa. Anna pätevän sähköasentajan asentaa asianmukainen pistoke.
- Varmista, että pistoke on saatavilla laitteen asennuksen jälkeen.
- Älä käytä jatkojohtoja tai sovitinpistokkeita tämän laitteen kanssa. Jos kuitenkin on tarpeen käyttää jatkojohtoa, käytä vain hyväksytyä puhdistettua jatkojohtoa (saatavilla useimmista paikallisista rautakaupoista)
- Henkilövahingon mahdollisuuden välttämiseksi irrota virtalähde laitteesta aina ennen asennusta ja/tai huoltoa.
- Kaikki johdotus on tehtävä laitteen keskimmaisessä ohjauslevyssä (vesiämpärin takana) olevan johdotusdiagrammin mukaisesti.

Huomioi sulaketiedot.

Laitteen piirilevy (PCB) on suunniteltu sulakkeella ylivirtasuojan tarjoamiseksi. Sulakkeen tiedot on tulostettu piirilevylle, kuten: T 3.15A/250V (tai 350V), jne.

HUOMAUTUS: Kaikki käyttöohjeen kuvat ovat vain ohjeellisia. Ostamasi laitteen todellinen muoto voi olla hieman erilainen, mutta toiminnot ja ominaisuudet ovat samat.

Huomautus fluoratuista kaasuista

- Fluoratut kasvihuonekaasut pidetään ilmatiiviisti suljetuissa laitteissa. Saadaksesi tarkempia tietoja tyyppistä, määrästä ja CO₂-kaasua vastaavista ekvivalenttitonneista fluorattua kasvihuonekaasua (joissain malleissa), tarkastele laitteessa olevaa merkintää.
- Laitteen asennus, huolto, ylläpito ja korjaus on tehtävä pätevän teknikon toimesta.
- Tuotteen poisto ja kierrätys on tehtävä pätevän teknikon toimesta.



VAROITUKSET (vain R290/R32 jäähdytysaineen käyttöön)

- Älä yritä nopeuttaa sulatusprosessia tai putsata muuten kuin valmistajan suosittelemalla keinolla.
- Tämä laite tulee säilyttää huoneessa, jossa ei ole jatkuvasti toimivaa syttyvää lähdettä (esimerkiksi: avotuli, kaasulaite tai sähkölämmitin).
- Älä lävistä tai polta.
- Huomioi, että jäähdytysaineet eivät saa sisältää hajuja.
- Laite tulisi asentaa, käyttää ja säilyttää huoneessa, jonka pinta-ala on vähintään 4 m².
- Kansallisia kaasumääräyksiä on noudatettava.
- Pidä ilmanvaihtoaukot esteettöminä.
- Laite on varastoitava siten, että mekaanisten vaurioiden riski voidaan estää.
- Varoitus siitä, että laite on säilytettävä ilmastoidussa tilassa, jossa huoneen koko vastaa käytön vaatimaa tilaa.
- Henkilöillä, jotka työskentelevät jäähdytysaineen kierron parissa, tulisi olla voimassa oleva sertifiointi akkreditoidulta arviointiviranomaiselta. Sertifiointi on annettava pätevyys käsitellä jäähdytysainetta turvallisesti ja alan arviointisääntöjen mukaisesti.
- Huollon saa suorittaa vain laitteen valmistajan ohjeiden mukaisesti. Ylläpito ja korjaus, jotka vaativat muuta ammattitaitoa, on suoritettava sellaisen henkilön valvonnassa, jolla on pätevyys syttyvien jäähdytysaineiden käyttöön.





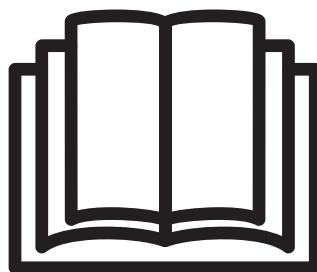

Varovaisuus: Tulipalon riski/syttyvä materiaali

(Vaaditaan van laitteille R32/R290)



TÄRKEÄ TIEDOTE: Lue tämä käyttöopas huolellisesti ennen kuin asennat tai käytät uutta Ilmankuivaajan. Varmista, että säilytät tämän käyttöoppaan tulevaisuutta varten.

Laitteen näyttämien symbolien merkitys (vain laitteet, jotka käyttävät R32/R290 jäähdytysainetta):

	VAROITUS	Tämä symboli osoittaa, että laite käyttää syttyvää jäähdytysainetta. Jos jäähdytysainetta vuotaa ja se altistuu ulkoiselle sytytyslähteelle, on olemassa tulipalon vaara.
	VAROVAISUUS	Tämä symboli osoittaa, että käyttöopas on luettava huolellisesti.
	VAROVAISUUS	Tämä symboli osoittaa, että huoltohenkilöstön on käsiteltävä tämä laitetta asennusopasta noudattaen.
	VAROVAISUUS	Tämä symboli osoittaa, että tietoa on saatavilla käyttöoppaassa tai asennusoppaassa.

TURVALLISUUSTOIMET

⚠ VAROITUKSET (vain R290/R32 jäähdytysaineen käyttöön)

1. Syttyvien jäähdytysaineiden varusteiden kuljetus

Katso kuljetusta koskevat määräykset viitteinä

2. Laitteiden merkitseminen merkkejä käyttäen

Katso paikalliset määräykset viitteinä

3. Laitteiden hävittäminen palavien kylmäaineiden avulla

Katso ohjeet kansallisista säännöksistä.

4. Laitteiden / laitteiden varastointi

Laitteiden varastointi on valmistajan ohjeiden mukainen.

5. Pakattujen (myymättömien) laitteiden varastointi

Säilytyspakkauksen suojaus on suunniteltava siten, että mekaaninen vaurio pakkauksessa olevaan laitteeseen ei aiheuta jäähdytysaineen vuotamista.

Yhdessä varastoitavien laitteiden enimmäismäärä määritetään paikallisten määräysten mukaisesti.

6. Tietoa huollosta

1) Alueen tarkistus

Ennen syttyvien jäähdytysaineiden käsittelyn liittyvien töiden aloittamista on varmistettava, että syttymisen riski minimoidaan. Ennen jäähdytysjärjestelmän korjaamisen aloittamista on noudatettava seuraavia varotoimia.

2) Työmenetelmät

Työ on suoritettava valvotulla tavalla minimoiden syttyvän kaasun tai höyryn esiintyminen työn aikana.

3) Yleinen työskentelyalue

Ylläpitohenkilökunnalle ja muille alueella työskenteleville on annettava ohjeet suoritettavasta työstä. Työtä suljetuissa tiloissa on vältettävä. Työskentelyaluetta ympäröivä alue on eristettävä. Varmista, että alueen olosuhteet ovat turvalliset kontrolloimalla syttyvää materiaalia.

4) Jäähdytysaineen esiintymisen tarkastaminen

Alue on tarkistettava sopivalla jäähdytysainemittarilla ennen työtä ja sen aikana, jotta voidaan varmistaa, että teknikko tuntee mahdollisesti syttyvät olosuhteet. Varmista, että käytössä olevat vuodon havaitsevat laitteet sopeutuvat yhteiskäyttöön syttyvien jäähdytysaineiden kanssa, eli ne ovat kipinöimättömät, tiivistetyt tai luonnostaan turvalliset.

5) Palosammuttimen mukanaolo

Jos jäähdytyslaitteen tai sen osien parissa tehdään kuumaa työtä, asianmukaisten sammutuslaitteiden on oltava saatavilla. Pidä jauhesammutin tai CO₂

6) Ei syttymislähteitä

Henkilöt, jotka työskentelevät jäähdytysjärjestelmän putkien parissa, jotka sisältävät tai ovat sisältäneet syttyvää jäähdytysainetta, eivät käytä mitään syttymislähdettä tavalla, joka voi aiheuttaa tulipalon tai räjähdyksen. Kaikki mahdolliset syttymislähteet, mukaan lukien tupakointi, on pidettävä tarpeeksi kaukana alueista, joilla asennetaan, korjataan, poistetaan ja hävitetään laitetta. Näiden toimien aikana syttyvää jäähdytysainetta voi mahdollisesti vapautua ympäröiviin tiloihin. Ennen työn aloittamista, laitetta ympäröivä alue on tutkittava ja on varmistettava, ettei syttyviä vaaroja tai syttymisriskiä ole. Ei tupakointia -kylttien tulisi olla esillä.

7) Ilmastoitu alue

Varmista, että alue on avoin tai riittävästi ilmastoitu ennen järjestelmään murtautumista tai kuuman työn tekemistä. A degree of ventilation shall continue during the period that the work is carried out. Ilmastoinnin on turvallisesti poistettava mahdollinen vapautuva jäähdytysaine ja mieluiten karkoitettava se ilmakehään ulkoisesti.

8) Jäähdytyslaitteiden tarkistus

Jos sähköosia vaihdetaan, niiden on oltava vaatimusten mukaisia ja sovittava tarkoitukseen. Valmistajan ylläpito- ja huolto-ohjeita on aina noudatettava. Jos olet epävarma, ota yhteyttä valmistajan tekniseen tukeen avun saamiseksi.

Seuraavat tarkastukset on suoritettava, jos käytössä on syttyviä jäähdytysnesteitä:

Latauskoko on linjassa sen huoneen koon kanssa, johon jäähdytinnestettä sisältäviä osia on asennettu;

Ilmanvaihtokoneisto ja pistorasiat toimivat asianmukaisesti eikä niitä ole estetty;

Jos käytössä on epäsuora jäähdytyspiiri, toissijainen piirin tarkistettava jäähdytysnesteen varalta;

Laitteiston merkinnät ovat edelleen näkyvillä ja luettavissa. Merkinnät ja merkit, jotka eivät ole luettavissa, on korjattava;

Jäähdytysputki tai muita komponentteja on asennetty niin, että ne eivät todennäköisesti altistu aineille, jotka voivat syövyttää jäähdytysainetta sisältäviä osia, ellei komponentteja ole tehty syöpymättömistä aineista tai ne on suojattu syöpymistä vastaan.

9) Elektronisten laitteiden tarkistus

Elektronisten osien korjauksen ja huollon tulisi sisältää alustavan turvallisuustarkistuksen ja osien tarkistuksen. Jos ilmenee vika, joka voi vaarantaa turvallisuuden, sähkövirtaa ei saa kytkeä piiriin ennen kuin ongelma on käsitelty tyydyttävästi. Jos vikaa ei voida korjata heti mutta toiminnan jatkaminen on välttämätöntä, riittävää väliaikaista ratkaisua on käytettävä. Tästä pitää ilmoittaa laitteiston omistajalle, jotta kaikkia osapuolia on informoitu.

Alustavien turvallisuustarkastusten tulee sisältää seuraavat tarkastukset:

Että kondensaattorit tyhjennetään: tämä on tehtävä turvallisesti, jotta kipinöinnin mahdollisuus voidaan välttää;

Että irrallisia komponentteja ei ole ja että johdotus ei ole näkyvissä, kun järjestelmää ladataan, palautetaan tai puretaan;

Että maadoitus on jatkuva.

7. Sinetöityjen komponenttien korjaus

1) Sinetöityjen komponenttien korjauksen aikana kaikki sähkölaitteet on irrotettava käsiteltävästä laitteesta ennen sinetöityjen suojien poistamista jne. Jos huollon aikana on välttämätöntä saada sähkövirtaa, pysyvästi toimiva vuotojen ilmaisimien on sijoitettava kaikista kriittisimpään kohtaan varoitamaan mahdollisesti vaarallisesta tilanteesta.

2) Seuraavaan on kiinnitettävä erityistä huomiota sen varmistamiseksi, että elektronisten komponenttien parissa työskennellessä koteloa ei muuteta niin, että suojauksen taso muuttuu.

Tämä sisältää kaapelit, ylimääräiset liittännät, liittimet, joita ei ole tehty alkuperäisten vaatimusten mukaisesti, vaurioituneet tiivisteet, virheelliset asennukset jne.

Varmista, että laitteet on asennettu turvallisesti.

Varmista, että tiivisteet tai tiivistemateriaalit eivät ole heikentyneet niin, etteivät ne enää estä syttyvien materiaalien sisääntuloa.

TURVALLISUUSTOIMET

Varaosien on oltava linjassa valmistajan vaatimusten kanssa.

HUOMAUTUS:Silikonitiivisteiden käyttö saattaa estää joidenkin vuodon estävien laitteiden tehokkuutta. Luonnostaan turvallisia komponentteja ei tarvitse eristää ennen niiden käsittelyä.

8. Luonnostaan turvallisten komponenttien korjaus

Älä käytä pysyviä induktiivisia tai varauskäyttökuormituksia piiriin varmistamatta, että ne eivät ylitä laittelle sallittua jännitettä ja virtaa. Luonnostaan turvalliset komponentit ovat ainoat, joita voidaan käsitellä syttyvässä ilmapiirissä. Testilaitteella on oltava oikea luokitus.

Korvaa komponentteja vain valmistajan määräämin osin. Muut osat voivat johtaa jäähdytysaineen syttymiseen vuodon takia.

9. Kaapelointi

Tarkista, että kaapelointi ei altistu kulumiselle, syöpymiselle, ylimääräiselle paineelle, värinälle, teräville reunoille tai muille haitallisille ympäristövaikutuksille. Tarkastuksessa on otettava huomioon myös kompressoreista tai puhaltimista johtuvat ikääntymisen tai jatkuvan värähtelyn vaikutukset.

10. Syttyvien jäähdytysaineiden havaitseminen

Missään olosuhteissa ei saa käyttää sytytyslähteitä mahdollisten jäähdytysnestevuotojen etsimiseen. Halogeenipoltinta (tai muuta poltinta, jossa on avotuli) ei saa käyttää.

11. Keinot vuodon havaitsemiseen

Seuraavat vuodenhavaitsemismetodit ovat hyväksyttäviä järjestelmille, jotka sisältävät syttyviä jäähdytysaineita. Elektronisia vuodenhavaitsemislaitteita voidaan käyttää havaitsemaan syttyviä jäähdytysaineita, mutta herkkyys ei välttämättä ole riittävä tai saattaa tarvita uudelleenkalibroinnin. (Havaitsemislaitteet tulee kalibroida jäähdytysaineesta vapaassa tilassa.) Varmista, että ilmaisin ei ole mahdollinen syttymislähde ja että se on soveltuva käytettävälle jäähdytysaineelle. Vuodenhavaitsemisvälineet tulee asettaa prosentteina kylmäaineen LFL:stä, ne tulee kalibroida käytetylle jäähdytysaineelle ja sopiva kaasun prosenttiosuus (maksimissaan 25 %) on varmistettava. Vuodenhavaitsemisnesteet sopivat käytettäväksi useimpien jäähdytysaineiden kanssa, mutta klooria sisältävien aineiden käyttöä tulee välttää, koska kloori saattaa reagoida jäähdytysaineen kanssa ja syövyttää kupariputkistoa. Jos vuotoa epäillään, kaikki tuli on poistettava/tukahdutettava. Jos havaitaan jäähdytysaineen vuoto joka vaatii juottoa, kaikki jäähdytysaine on poistettava järjestelmästä tai eristettävä (sulkemalla venttiilit) vuodosta kauimmaiseen järjestelmän osaan. Häpetonta tyyppiä syötetään järjestelmän läpi sekä ennen juottoprosessia että sen aikana.

12. Poisto ja evakuointi

Jäähdytysainepiiriin tunkeutuessa korjauksien takia tai mistä tahansa muusta syystä, tavanomaisia toimintatapoja on noudatettava. On kuitenkin tärkeää, että noudatetaan parhaita käytäntöjä, koska syttymisen riski on olemassa. Seuraavaa menettelyä on noudatettava:

Poista jäähdytysneste

Puhdista piiri inertillä kaasulla;

Poista aine;

Puhdista inertillä kaasulla uudelleen;

Avaa piiri leikkaamalla tai juottamalla.

Ylijäänyt jäähdytysaine on otettava talteen oikeisiin talteenotto sylintereihin. Järjestelmä täytyy huuhtella OFN: llä, jotta laitteesta saadaan turvallinen. Prosessi täytyy mahdollisesti toistaa useaan kertaan. Tehtävässä ei saa käyttää paineilmaa tai happea.

Huuhtelu on tehtävä katkaisemalla järjestelmän tyhjiö OFN: llä ja jatkamalla sen täyttöä, kunnes työpaine saavutetaan. Tämän jälkeen ilma päästetään ulos ja viimein vedetään tyhjiöön. Prosessi tulee toistaa, kunnes järjestelmässä ei enää ole jäähdytysainetta. Kun loppu OFN: stä käytetään, järjestelmä on palautettava ilmakehän paineeseen, jotta työ voi tapahtua. Tämä toimi on ehdottoman tärkeä jos juottotöitä putkistossa tehdään.

Varmista, että tyhjiöpumpun ulostulo ei ole lähellä sytytyslähteitä ja että ilmanvaihto on saatavilla.

13. Lataustoimenpiteet

Normaalien lataustoimenpiteiden lisäksi on noudatettava seuraavia vaatimuksia. Varmista, että eri jäähdytysaineiden kontaminaatiota ei tapahdu latauslaitteita käytettäessä. Letkujen ja reittien on oltava mahdollisimman lyhyitä, jotta niiden sisältämä jäähdytysaineen määrä voidaan minimoida.

Sylinterit on pidettävä pystyssä.

Varmista, että jäähdytysjärjestelmä on maadoitettu ennen kuin järjestelmään lisätään jäähdytysainetta. Merkkää järjestelmä latauksen valmistuttua (jos ei ole jo tehty).

On noudatettava erityistä varovaisuutta varmistettaessa, ettei jäähdytysjärjestelmää ylitäytetä.

Ennen järjestelmän uudelleentäyttöä se tulee painetestata OFN: llä. Järjestelmä on vuototestattava täytön lopuksi ja ennen käyttöönottoa. Vuodon seurantatesti on tehtävä ennen alueelta poistumista.

14. Käytöstä poisto

Ennen näihin toimenpiteisiin ryhtymistä on varmistettava, että teknikko tuntee välineet ja yksityiskohdat täysin. On suositeltavaa, että kaikki jäähdytysaineet poistetaan turvallisesti. Ennen tähän tehtävään ryhtymistä, kaikista öljy- ja jäähdytinnesteistä on otettava näyte analyysia varten ennen uudelleenkäyttöä. On tärkeää, että sähkövirtaa on saatavilla ennen toimiin ryhtymistä.

a) Tutustu laitteeseen ja sen toimintaan

b) Eristä järjestelmä sähköisesti

c) Ennen toimiin ryhtymistä varmista, että:

Mekaanisia käsittelylaitteita on tarvittaessa saatavilla jäähdytysainesylinterien käsittelyä varten; kaikki henkilökohtaiset suojavarusteet ovat saatavilla ja niitä käytetään oikein;

Pätevä henkilö valvoo palautumisprosessia jatkuvasti;

Keräyslaitteet ja sylinterit vastaavat standardeja.

d) Jos mahdollista, tyhjennä jäähdytysainejärjestelmä.

e) Jos tyhjiö ei ole mahdollinen, tee imusarja siten, että jäähdytysaine on mahdollista poistaa järjestelmän eri osista.

f) Varmista, että sylinteri sijaitsee vaa'alla ennen palautumista.

g) Käynnistä palautumislaitte ja käytä sitä valmistajan ohjeiden mukaisesti.

h) Älä ylitäytä sylintereitä. (Enintään 80% täyttö).

i) Älä ylitä sylinterin maksimipainetta edes väliaikaisesti.

j) Kun sylinterit on täytetty oikein ja prosessi on suoritettu oikein, varmista, että sylinterit ja laitteet poistetaan paikalta heti ja kaikki laitteissa olevat eristysventtiilit suljetaan.

k) Kerättyä jäähdytysainetta ei saa laittaa toiseen jäähdytysjärjestelmään, ellei sitä ole puhdistettu ja tarkistettu.

15. Merkintä

Laite on merkittävä kertoen, että se on poistettu käytöstä ja tyhjennetty jäähdytysaineesta. Merkintä on päivittävä ja allekirjoitettava. Varmista, että laitteessa on merkintöjä kertoen siitä, että se sisältää syttyvää jäähdytysainetta.

16. Talteenotto

Poistettaessa jäähdytysainetta järjestelmästä huoltoa tai käytöstä poistamista varten suositellaan, että kaikki jäähdytysaine poistetaan turvallisesti.

Siirrettäessä jäähdytysainetta sylintereihin on varmistettava, että vain sopivia jäähdytysainesylintereitä käytetään. Varmista, että käytössä on oikea määrä sylintereitä koko järjestelmän latauksen ylläpitämiseen. Kaikki käytettävät sylinterit on tarkoitettu talteen otetulle jäähdytysaineelle ja nimetty kyseiselle jäähdytysaineelle (esim. erityissylinterit jäähdytysaineen talteenottoa varten) Sylinterit on varustettava paineenhallintaventtiilillä ja niiden sulkuventtiileillä, jotka ovat hyvässä toimintakunnossa. Tyhjät talteenottosylinterit tyhjennetään ja mikäli mahdollista myös jäähdytetään ennen talteenottoa.

Talteenottolaitteiston oltava hyvässä kunnossa, tarjottava laitteiden käyttöä koskevat ohjeet ja oltava sopiva syttyvien jäähdytysaineiden käyttöönottoa varten.

Lisäksi kalibroituja vaakojen on oltava käytettävissä ja hyvässä toimintakunnossa. Letkuissa on oltava vuotamattomat irroituskyskimet ja niiden on oltava hyvässä kunnossa. Ennen palautuslaitteiston käyttöä tarkista, että se on tyydyttävässä toimintakunnossa, sitä on huollettu asianmukaisesti ja että kaikki siihen liittyvät sähkökomponentit on suljettu jäähdytysaineen vuotamisen varalta. Jos olet epävarma, ota yhteys valmistajaan.

Talteenotettu jäähdytysaine on palautettava jäähdytysaineen toimittajalle oikeassa talteenottosylinterissä ja asianmukainen jätteiden siirtoilmoitus on järjestetty. Älä sekoita kylmäaineita talteenottovälineisiin tai etenkään sylintreihin. Jos kompressoreja tai niiden öljyä poistetaan, varmista, että ne on tyhjennetty hyväksyttävälle tasolle sen varmistamiseksi, että syttyvää kylmäainetta ei jää voiteluaineeseen. Poistoprosessi on suoritettava ennen kompressorin palauttamista toimittajille. Prosessin nopeuttamiseksi voidaan käyttää vain sähkölämmitystä kompressorin runkoon. Kun öljy poistetaan järjestelmästä, se on tehtävä turvallisesti.

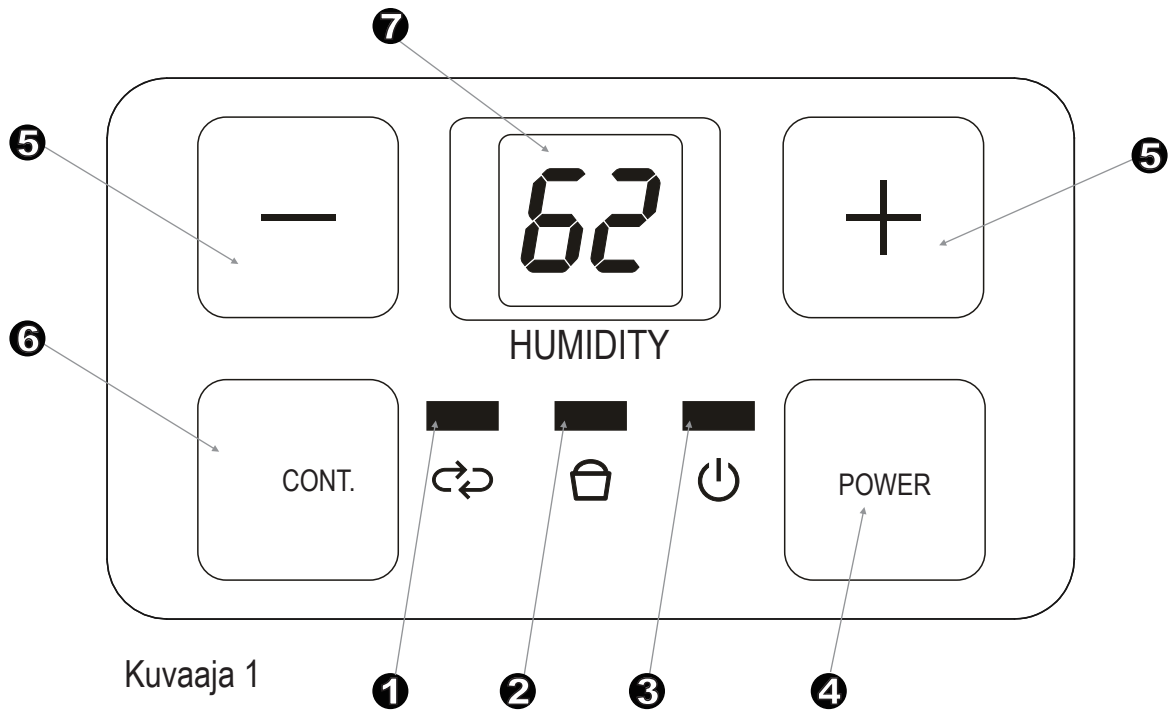

Merkkivalot

- ① Jatkuvan ilmankuivauksen asetuksen valo;
- ② Ämpäri täynnä -valo
- ③ Virtavallo

Hallintapaneelit

④ Virtapaneeli

Paina kytkeäksesi ilmankuivaaja päälle ja pois päältä. Se loistaa, kun laite käynnistetään ja muuttuu tummaksi, kun laite sammutetaan. Kun ilmankosteuden/lämpötilan sensorin vikatilanne tapahtuu, virtavallo välkky 5 kertaa sekunnissa.

⑤ Ylös/alas-näppäimet

- Ilmankosteuden säätöpaneelit

Ilmankosteuden asteen voi asettaa 35%RH (Relative Humidity) to 85%RH (Relative Humidity) 5% lisäyksin.

Kuivempaa ilmaa varten paina näppäintä ja aseta matalampi prosenttiarvo (%).

Kosteampaa ilmaa varten paina näppäintä ja aseta korkeampi prosenttiarvo (%).

⑥ Jatkopaneeli

Valitse, jotta ilmankuivaaja toimii jatkuvasti kuivaten maksimiteholla kunnes ämpäri on täysi. Ilmankosteuden hallintapaneeleja ei voi käyttää, kun jatkuva kuivaus on päällä. Paina tätä paneelia uudestaan peruuttaaksesi jatkuvan kuivauksen ja syöttääksesi ilmankuivaajan asetuksen.

⑦ LED-näyttö

Näyttää asetetun %-kosteustason 35%-85% välillä, näyttää todellisen (5% tarkkuudella) %-kosteustason välillä 30% RH (relative humidity, suhteellinen kosteus) ja 90%RH.

Virhekoodit:

ES- Putken lämpötilan sensorin vikatila;

AS- Huoneen lämpötilan sensorin vikatila;

Suojakoodit:

P2- Ämpäri on täynnä tai se ei ole oikealla paikalla – Tyhjennä ämpäri ja palauta oikealle paikalle.

Huomio: Kun yksi yllä mainituista vikatiloista tapahtuu, sammuta laite ja tarkista mahdolliset esteet. Käynnistä laite uudelleen, ja jos virhe ilmenee edelleen, sammuta laite ja irroita virtajohto. Ota yhteys valmistajaan tai valmistajan huoltoon tai vastaavaan pätevään henkilöön avun saamiseksi. Kosteustasoa luettaessa katso LED-näytön oikealle puolelle.

OSIEN TUNNISTAMINEN

Muut ominaisuudet

Ämpäri täynnä -valo

Palaa kun ämpäri on valmis tyhjentäväksi tai kun ämpäri on poistettu tai sitä ei ole palautettu oikealle paikalle.

Automaattinen sammutus

Ilmankuivaaja sammuu, kun ämpäri on täynnä, kun ämpäri poistetaan tai kun sitä ei palauteta oikealle paikalle. Joissain malleissa tuulettimen moottori jatkaa toimintaa 30 sekunnin.

Osienn tunnistaminen

Odota kolme minuuttia ennen käytön jatkamista.

Sen jälkeen kun laite on pysähtynyt, se ei voi aloittaa toimenpidettä uudelleen 3 minuutin aikana. Tämä on laitteen suojelemiseksi. Toimenpide alkaa automaattisesti 3 minuutin kuluttua.

Automaattinen sulatus

Kun huurretta kertyy haihduttimen keloihin, kompressori sammuu ja tuuletin jatkaa toimintaansa, kunnes huurre katoaa.

Automaattinen uudelleenkäynnistys

Jos laite sammuu yhtäkkiä virrankatkaisun takia, se palaa edelliseen toiminto asetukseen automaattisesti virran palattua.

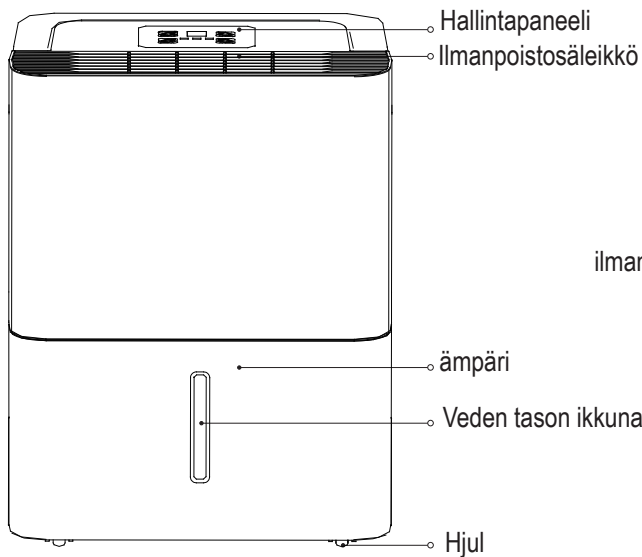

etuosa
Kuvaaja 2

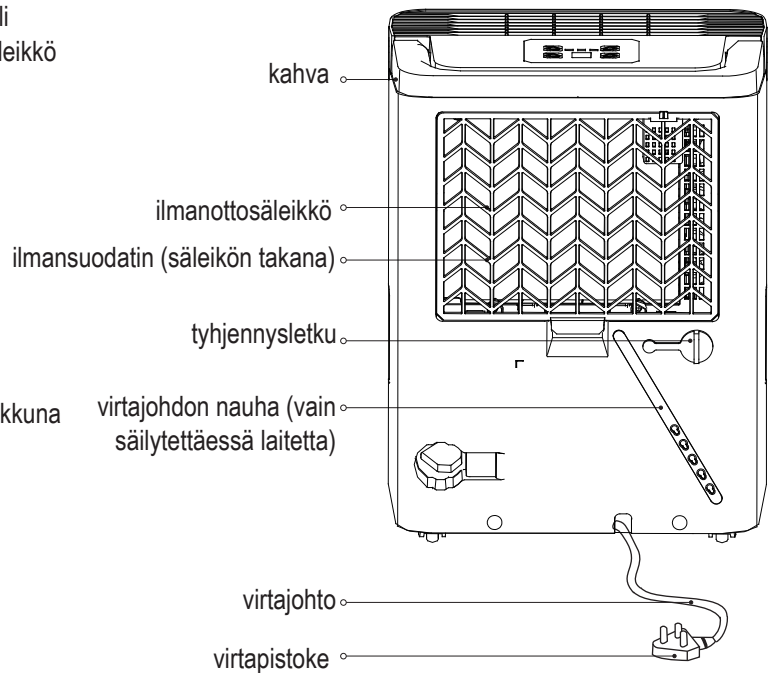

takaosa
Kuvaaja 3

HUOMAUTUS: Kaikki käyttöohjeen kuvat ovat vain ohjeellisia. Laitteesi saattaa olla hieman erilainen. Varsinainen muoto vallitsee. Toiminnot ja toimenpiteet ovat samat.

Laitteen sijoittaminen

Kellarissa toimiva ilmankuivaaja vaikuttaa vain vähän tai ei lainkaan läheisiin suljettuihin säilytysalueisiin, kuten kaappeihin, ellei alueella ole riittävästi ilmankiertoa sisään ja ulos.

- Älä käytä ulkona.
- Tämä ilmankuivaaja on tarkoitettu vain asuinrakennusten sisätiloissa käytettäväksi. Tätä ilmankuivaajaa ei tulisi käyttää kaupallisiin tai teollisiin tarkoituksiin.
- Sijoita ilmankuivaaja sileälle, tasaiselle lattialle, joka on tarpeeksi vahva kannattelemaan laitetta täydellä ämpärillä.
- Jätä ainakin 20cm tilaa laitteen joka puolelle hyvän ilmaston varmistamiseksi.
- Aseta laite tilaan, jossa lämpötila ei putoa alle 5°C(41°F). Kelat voivat peittyä huurteella alle 5°C(41°F) lämpötiloissa, joka voi vähentää suorituskykyä.
- Älä aseta laitetta kuivausrummun, lämmityslaitteen tai lämpöpatterin lähelle.
- Käytä laitetta estääksesi kosteusvauriot tiloissa, joissa säilytetään kirjoja tai arvoesineitä.
- Käytä ilmankuivaajaa kellarissa estääksesi kosteusvaurioita.
- Parhaan tehokkuuden saamiseksi ilmankuivaajaa ei pidä käyttää suljetussa tilassa.
- Sulje kaikki huoneen ovet, ikkunat ja muut aukot.

Käytettäessä laitetta

- Käytettäessä laitetta ensimmäistä kertaa, käytä sitä yhtäjaksoisesti 24 tunnin ajan.
- Tämä laite on suunniteltu käytettäväksi ympäristöissä, joiden lämpötila on 5°C/41°F ja 32°C/90°F välillä ja 30%(RH) ja 80%(RH) välillä.
- Jos laite on sammutettu ja se täytyy käynnistää uudelleen nopeasti, odota oikean ohjelman käynnistymistä noin kolmen minuutin ajan.
- Älä kytke ilmankuivaajaa jaettuun pistorasiaan, joka on myös muiden sähkölaitteiden käytössä.
- Valitse sopiva sijainti ja varmista helppo pääsy pistorasiaan.
- Kytke laite maadoitettuun pistorasiaan.
- Huolehdi, että vesiämpäri on paikoillaan. Muuten laite ei toimi oikein.

HUOMAUTUS:Kun vesi ämpärissä yltää tietylle tasolle, noudata varovaisuutta laitetta siirtäessäsi välttääksesi sen kaatumisen.

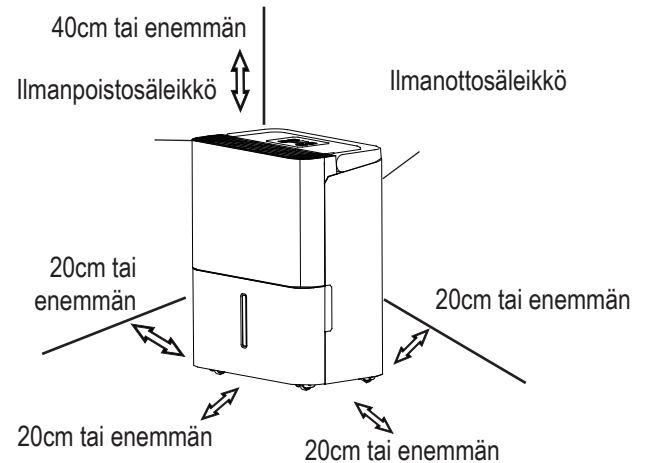

Kuvaaja 4

Pyörät (asenna neljään kulmaan laitteen pohjassa)

- Älä pakota pyöriä liikkumaan matolla tai likuta laitetta, jos ämpärissä on vettä. (Laitte voi kaatua ja läikyttää vettä)

HUOMAUTUS:Pyörät ovat valinnaiset, joissain malleissa niitä ei ole.

LAITTEEN KÄYTTÖ

Kerätyn veden poistaminen

On kaksi tapaa poistaa kerätty vesi.

1. Käytä ämpäriä

- Kun ämpäri on täynnä, "Ämpäri täynnä" -merkkivalo syttyy, digitaalinäytössä näkyy P2.
- Vedä ämpäri ulos hitaasti. Ota tukevasti kiinni kahvoista ja vedä ulos suoraan, jotta vesi ei läiky. Älä laita ämpäriä lattialle, koska ämpärin pohja on epätasainen. Muuten ämpäri putoaa, joka aiheuttaa veden läikkymisen.
- Heitä vesi pois ja vaihda ämpäri. Ämpärin on oltava oikealla paikallaan, jotta ilmankuivaaja toimii.
- Laite palaa normaaliin tilaansa, kun ämpäri on palautettu oikeaan asemaansa.

HUOMAUTUS:

- Kun poistat ämpärin, älä koske mihinkään laitteen sisäisiin osiin. Niin tekeminen voi vahingoittaa tuotetta.
- Työnnä ämpäri varovaisesti täysin laitteen sisään. Ämpärin kolauttaminen jonnekin tai sen väärin asettaminen saattaa aiheuttaa laitteen toimimattomuuden.
- Jos laitteessa on vettä kun poistat ämpärin, se on kuivattava.

1. Vedä ämpäriä ulos hieman.

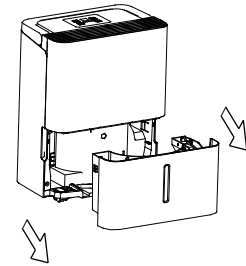

Kuvaaja 5

2. Pidä kiinni ämpärin molemmista puolista samalla voimalla ja vedä se ulos laitteesta.

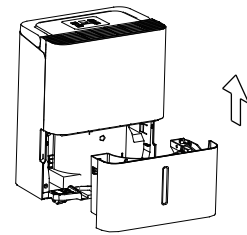

Kuvaaja 6

3. Kaada vesi ulos.

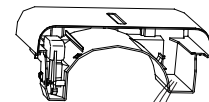

Kuvaaja 7
Water outlet.

Kerätyn veden poistaminen

2. Jatkuva tyhjennys

- Vesi voidaan tyhjentää lattiaviemäriin automaattisesti liittämällä laite vesiletkuun (ei kuulu mukaan).
- Poista kumitulppa takaosan tyhjennysaukosta. Liitä poistoletku (ID=13.5mm) ja johda se lattiaviemäriin tai muuhun sopivaan viemäriin (katso Kuvaajan 8 ja Kuvaajan 9).
- Varmista, että letku on kiinnitetty niin, ettei vuotoja ole.
- Ohjaa letku kohti viemäriä ja varmista, ettei letkussa ole kiertämiä, jotka estävät veden virtauksen.
- Laita letkun pää viemäriin ja huolehdi, että letku on vaakatasossa tai johtaa alaspäin ja antaa veden virrata. Älä koskaan ohjaa sitä ylöspäin.
- Huolehdi, että vesiletku on matalammalla kuin tyhjennysletku.
- Valitse haluttu kosteusasetus ja tuulettimen nopeus laitteessa aloittaaksesi jatkuvan kuivatuksen.

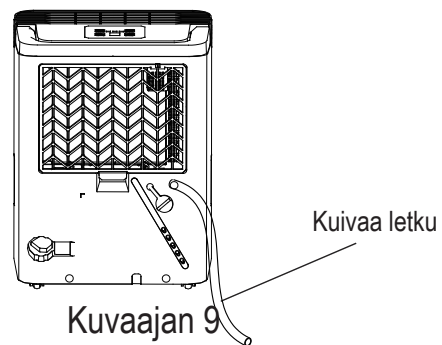
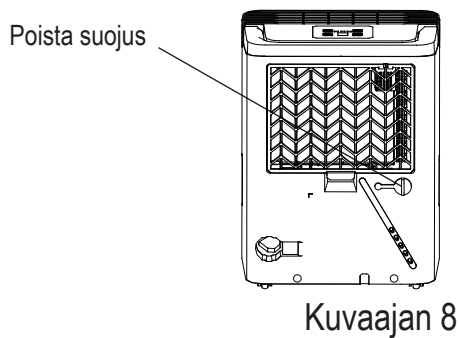

HUOMAUTUS: Kun jatkuvaa kuivatusominaisuutta ei käytetä, poista tyhjennysletku aukosta ja aseta kumitulppa takaisin tyhjennysaukkoon.

HOITO JA YLLÄPITO

Ilmankuivaajan hoito ja puhdistus

Kytke Ilmankuivaaja pois päältä ja poista pistoke seinästä ennen puhdistust.

1. Puhdista säleikkö ja kotelo

- Käytä vettä ja mietoa pesuainetta. Älä käytä valkaisuainetta tai hankaavia aineita.
- Älä läikytä vettä suoraan päälaitteeseen. Niin tekeminen voi aiheuttaa sähköiskun, eristyksen hajoamisen tai laitteen ruostumisen.
- Ilmanotto- ja ilmanpoistosäleiköt likaantuvat helposti, joten käytä tyhjiötä tai harjaa puhdistukseen.

2. Puhdista ämpäri

Puhdista ämpäri muutaman viikon välein estääksesi homeen ja bakteerien kasvun. Täytä ämpäri osittain puhtaalla vedellä ja lisää hieman pesuainetta. Heiluta sitä ämpärissä, tyhjennä ja huuhtelee.

HUOMAUTUS: Älä käytä astianpesukonetta ämpärin puhdistukseen. Puhdistuksen jälkeen ämpärin on oltava paikoillaan ja tukevassa asennossa, jotta ilmankuivaaja toimii.

3. Puhdista ilmansuodatin

Ilmansuodatin etusäleikön takana tulisi tarkistaa ja puhdistaa vähintään kahden viikon välein tai tarvittaessa useammin.

HUOMAUTUS: ÄLÄ HUUHTELE TAI LAITA SUODATINTA ASTIANPESUKONEESEEN.

Poistaaksesi:

- Tartu suodattimen vetimeen ja vedä sitä ylöspäin ja sitten ulos Kuvaajann 10 mukaisesti.
- Puhdista suodatin lämpimällä saippuavedellä. Huuhtelee ja anna suodattimen kuivua ennen sen vaihtoa. Älä puhdista suodatinta astianpesukoneessa.

Kiinnittääksesi:

- Aseta ilmansuodatin laitteeseen alhaalta ylöspäin.

HUOMAUTUS: Uudelleenasettaessa suodatinta työnnä auki ensin suodattimen keskimmäiset soljet ja sitten alin solki.

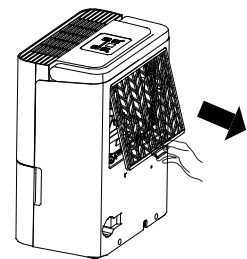

Kuvaajann 10

VAROVAISUUS:

ÄLÄ KÄYTÄ ilmankuivaajaa ilman suodatinta koska lika ja nukka tukkivat sen ja heikentävät toimintakykyä.

HUOMAUTUS: Kaapin ja etuosan voi pölyttää öljyttömällä rätillä tai pestä rätillä, joka on kosteutettu lämpimällä vedellä ja miedolla astianpesuaineella. Huuhtelee huolellisesti ja pyyhi kuivaksi. Älä käytä kovia puhdistusaineita, vahaa tai lakkaa kaapin etuosaan. Kuivaa liika vesi rätistä ennen pyyhkimistä ohjainten ympäriltä. Ylimääräinen vesi ohjaimissa tai niiden ympäristöissä voi aiheuttaa laitteen vaurion.

4. Kun laitetta ei käytetä pitkään aikaan

- Odota laitteen sammutuksen jälkeen yksi päivä ennen ämpäriin tyhjennystä.
- Puhdista päälaitte, vesiämpäri ja ilmansuodatin.
- Peitä laite muovikassilla.
- Säilytä laite pystyasennossa kuivassa, hyvin ilmastoidussa tilassa.

Ennen soittoa tukeen, katso taulukkoa ensin itse.

Ongelma	Mitä tarkistaa
Laite ei käynnisty	<ul style="list-style-type: none">• Varmista, että ilmankuivaajan pistoke on työnnetty pistorasiaan täysin.• Tarkista talon sulakekaappi.• Ilmankuivaaja on saavuttanut asetetun tason tai ämpäri on täynnä.• Ämpäri ei ole oikeassa asennossa.
Ilmankuivaaja ei kuivaa ilmaa kuten pitäisi.	<ul style="list-style-type: none">• Kosteuden poistolle ei annettu tarpeeksi aikaa.• Huolehdi, etteivät verhot, kaihtimet tai huonekalut peitä ilmankuivaajan etu- tai takaosaa.• Kosteusvalitsinta ei ehkä ole asetettu tarpeeksi matalaksi.• Tarkista, että kaikki ovet, ikkunat ja muut aukot on suljettu.• Huoneen lämpötila on liian matala, alle 50C(41OF).• Huoneessa on kerosiinilämmitin tai jokin muu vesihöyryä vapauttava laite.
Laite pitää kovaa ääntä päällä ollessaan	<ul style="list-style-type: none">• Suodatin on tukossa.• Laite on oikean pystyasennon sijaan vinossa.• Lattian pinta ei ole tasainen.
Laitteessa ilmestyy huurretta.	<ul style="list-style-type: none">• Tämä on normaalia. Laitteessa on automaattinen sulatusominaisuus.
Vesi lattialla	<ul style="list-style-type: none">• Letkun liitin tai liitântä voi olla löysä.• Ämpäriä yritetään käyttää veden keräämiseen, mutta takaviemärin tulppa on poistettu.
ES, AS tai P2 ilmestyy näytölle	<ul style="list-style-type: none">• Nämä ovat virhekoodeja ja suojauskoodeja. Katso ILMANKUIVAAJAN HALLINTAPANEELIT -osio.

Ulkomuoto ja tekniset tiedot saattavat muuttua ilman ennakoilmoitusta tuotteiden parannukseksi. Ota yhteys myyjään tai valmistajaan lisätietojen saamiseksi. Kaikki päivitykset tähän käyttöoppaaseen päivitetään verkkosivuille, joilta voit etsiä uusimman version.