

Käyttöohjeet Ilmastointilaite



Mallinumero

Sisäyksikkö

CS-PZ25VKE

CS-PZ35VKE

Ulkoyksikkö

Single Split (R32)

CU-PZ25VKE

CU-PZ35VKE

**Käyttöohjeet
Ilmastointilaite**

2-15

Lue nämä käyttöohjeet huolellisesti ennen yksikön käyttämistä ja säilytä ne vastaisen varalle.

Säilytä myös näihin ohjeisiin liitetyt asennusohjeet. Asentajan tulee lukea asennusohjeet ennen asennusta.

Kaukosäädin on paketoitu sisäyksikön yhteyteen, ja asentaja poistaa sen ennen asennusta.



Takaa parhaan mukavuuden ja ilman puhtauden säästää tehokkaasti energiaa.

Käytä kaukosäädintä enintään 8 metrin etäisyydellä sisäyksikön kaukosäädinvastaanottimesta.

* Kaukosäätimen näyttö ja toiminnot voivat mallista riippuen poiketa kuvasta.

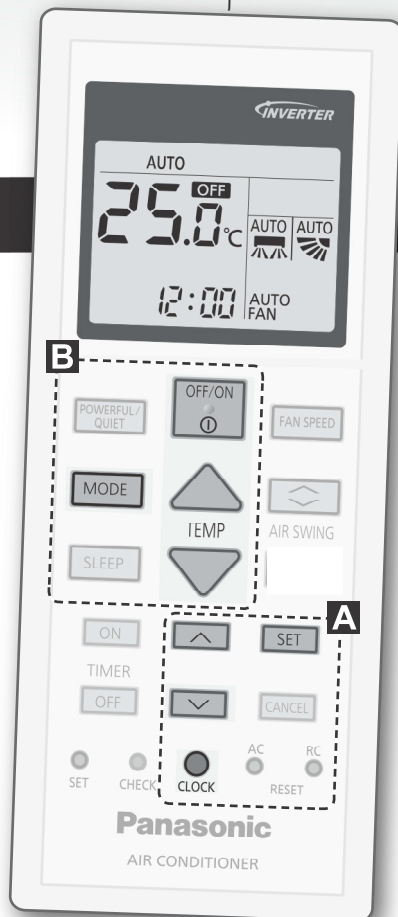

Pikaopas

Paristojen asennus

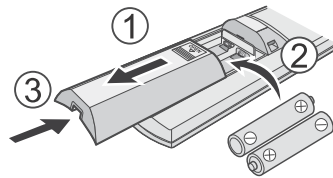

- ① Irrota kaukosäätimen takakansi.
- ② Asenna AAA- tai R03-paristot.
- ③ Sulje kansi.

A Kellon asettaminen

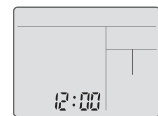

- ① Paina **CLOCK** ja aseta aika **↑** .
 • Voit valita 12-tunnin (am/pm) tai 24-tunnin näytön painamalla **CLOCK** n. 5 sekunnin ajan.
- ② Vahvista **SET** .

Kiitos, että valitsit Panasonic-ilmastointilaitteen.

Sisällysluettelo

Turvatoimet	4–7
Käyttö.....	8–9
Lisätietoja	10–11
Puhdistusohjeet	12
Vianetsintä	13–15
Muita tietoja	86

Varusteet

- Kaukosäädin
- 2 AAA- tai R03-paristoa
- Kaukosäätimen pidike
- 2 kaukosäätimen pidikkeen ruuvia

Tämän käyttöohjeen kuvilla on vain havainnollistava tarkoitus, ja ne voivat poiketa itse yksiköstä. Muutoksia voidaan tehdä ilman ilmoitusta tulevasta parannuksesta.

B Perustoiminnot

- ① Valitse toimintatila painamalla **MODE**.



- ② Käynnistä/sammuta laite painamalla **OFF/ON**.



- Varmista ennen käynnistämistä, että näytössä näkyy **OFF**-symboli.

- ③ Valitse lämpötila.



Lämpötila-alue:
16,0 °C ~30,0 °C /
60 °F ~ 86 °F.

- Painamalla **TEMP** noin 10 sekunnin ajan voit vaihtaa lämpötila-asteikkoa °C- ja °F-asteikon välillä.

Turvatoimet

Noudata seuraavia ohjeita käyttäjän ja muiden henkilöiden loukkaantumisten ja aineellisten vahinkojen välttämiseksi. Ohjeiden huomiotta jättäminen ja yksikön virheellinen käyttö voi johtaa vikoihin ja vaurioihin, joiden vakavuus luokitellaan alla olevalla tavalla.

Vain pätevä henkilö saa huoltaa ja korjata laitetta.



R32-kylmäaineella (alhainen syttyvyys) täytetyt laitteet.

Kylmäaineen vuotaminen ja altistuminen ulkoiselle syttymislähteelle aiheuttaa palovaaran.



VAARA

Tämä merkki varoittaa kuoleman ja vakavan loukkaantumisen vaarasta.



VAROITUS

Tämä merkki varoittaa loukkaantumisen ja aineellisen vahingon vaarasta.

Ohjeet, joita tulee noudattaa, luokitellaan seuraavien symbolien avulla:



Tämä symboli merkitsee KIELLETTYJÄ toimenpiteitä.



Nämä symbolit kuvaavat PAKOLLISIA toimenpiteitä.

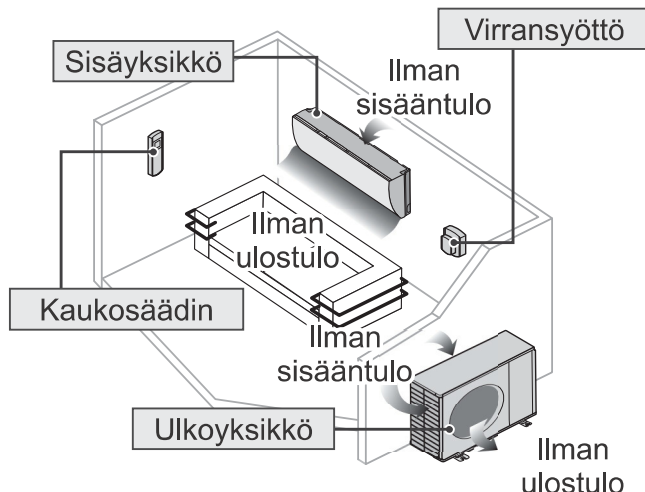

VAARA

Sisäyksikkö ja ulkoyksikkö



Tätä laitetta voivat käyttää yli 8-vuotiaat lapset ja henkilöt, joiden fyysiset tai henkiset kyvyt tai aistit ovat heikentyneet tai joilla ei ole kokemusta tai tietoa laitteen käytöstä edellyttäen, että käyttö on valvottua tai että käyttäjää on opastettu laitteen turvalliseen käyttöön ja että hän ymmärtää käyttöön liittyvät vaaratekijät.

Lasten ei tule antaa leikkiä laitteella. Lapset eivät saa puhdistaa laitetta tai tehdä käyttäjän suoritettavaksi tarkoitettua huoltoa ilman valvontaa.

Ota yhteyttä valtuutettuun jälleenmyyjään tai alan ammattilaiseen laitteen sisäosien puhdistusta tai laitteen korjausta, asennusta, poistoa tai uudelleenasennusta varten. Virheellinen asennus ja käsittely voi johtaa vuotoihin, sähköiskuun tai tulipaloon.

Varmista valtuutetulta jälleenmyyjältä tai ammattilaiselta, sopiiko jokin tietty kylmäainetyyppi laitteeseen. Muun kuin laitteeseen tarkoitetun kylmäaineen käyttö voi johtaa esim. laitteen vaurioitumiseen, vuotoihin tai henkilövahinkoon.



Älä asenna laitetta räjähdys- tai paloalttiin ympäristöön. Seurauksena voi olla tulipalo.

Älä työnnä ilmastointilaitteen sisä- tai ulkoyksikköön sormia tai esineitä, sillä pyörivät osat voivat aiheuttaa loukkaantumisen.



Älä kosketa ulkoyksikköä ukkosella, sillä seurauksena voi olla sähköisku.

 Älä oleskele pitkäkestoisesti kylmässä ilmassa, jotta ruumiinlämpösi ei laske liikaa.

Älä istu tai astu laitteen päälle, koska voit vahingossa pudota.



Kaukosäädin

 Pidä kaukosäädin poissa lasten ulottuvilta, jotta he eivät vahingossa nielaisisi sen paristoja.

Virransyöttö

 Älä käytä muutettua tai jatkettua johtoa, jatkojohtoa tai muunlaista kuin vaatimukset täyttävää johtoa ylikuumentumisen ja tulipalon välttämiseksi.



Ylikuumentumisen, tulipalojen ja sähköiskujen ehkäiseminen:

- Älä käytä samaa pistorasiaa muiden laitteiden kanssa.
- Älä käytä laitetta märin käsin.
- Älä taivuta virtajohtoa liikaa.
- Älä käynnistä tai sammuta laitetta kytkemällä tai irrottamalla virtapistoke.



Jos virtajohto vaurioituu, sen saa vaaran välttämiseksi vaihtaa vain laitteen valmistaja, huoltoasentaja tai vastaavan pätevyyden omaava henkilö.

Sähköiskun ja tulipalon ehkäisemiseksi on erittäin suositeltavaa asentaa vikavirtasuojaja (Earth Leakage Circuit Breaker, ELCB) tai jäännösvirtalaite (Residual Current Device, RCD).

Ylikuumentumisen, tulipalojen ja sähköiskujen ehkäiseminen:

- Työnnä virtapistoke kunnolla paikalleen.
- Pyyhi pistokkeeseen kerääntynyt pöly säännöllisesti kuivalla liinalla.

Lopeta tuotteen käyttö, jos havaitset epänormaalia toimintaa tai vikoja, ja irrota pistoke tai kytke virtakytkin ja vikavirtakytkin pois päältä.

- (Savun/tulipalon/sähköiskun vaara)
Esimerkkejä epänormaalista toiminnasta/vioista
- Vikavirtakytkin laukeaa toistuvasti.
 - Havaitaan palaneen hajua.
 - Laitteessa havaitaan epätavallista ääntä tai tärinää.
 - Sisäyksiköstä vuotaa vettä.
 - Virtajohto tai pistoke on epätavallisen kuuma.
 - Tuulettimen nopeutta ei voi säätää.
 - Laite lakkaa toimimasta heti päälle kytkemisen jälkeen.
 - Tuuletin ei pysähdy, vaikka laite on kytketty pois päältä.

Ota viivytyksettä yhteyttä paikalliseen jälleenmyyjään huolto-/korjausta varten.



Tämä laite on maadoitettava sähköiskun ja tulipalon välttämiseksi.



Ehkäise sähköiskut katkaisemalla laitteesta virta ja ottamalla virtajohto seinästä seuraavissa tapauksissa:



- ennen puhdistamista tai huoltoa
- kun laite on pitkään pois käytöstä
- voimakkaan ukkosen ja salamoinnin yhteydessä.

Turvatoimet



VAARA

Varotoimenpiteet R32- kylmäaineella täytetyille laitteille

Kiinnitä seuraaviin kohtiin erityistä huomiota käyttäessäsi laitteita ja käsitellessäsi eri kylmäaineita.



Laite tulee asentaa ja sitä tulee käyttää huonetilassa, jonka lattia-ala on suurempi kuin A_{min} (m^2), ja se on pidettävä erossa syttymislähteistä (kuten kuumuudesta/kipinöistä/avotulesta) tai vaarallisista tiloista (esimerkiksi kaasulaitteista, kaasuliesistä, kaasunsyöttöputkista tai sähköisistä ruuanlaittovälineistä). (Tarkista A_{min} (m^2) asennusohjeiden taulukosta A)

Huomaa, että kylmäaine voi olla hajutonta ja tilassa on suositeltavaa käyttää asianmukaista, toiminnassa olevaa syttyvien kylmäainekaasujen tunnistinlaitetta, joka voi varoittaa mahdollisesta vuodosta.

Koska käyttöpaine on suurempi kuin R22-kylmäainetta käytävissä malleissa, osa käytettävistä putkista ja asennus- ja huoltotyökaluista on tarkoitettu nimenomaisesti R32-kylmäaineelle. Erityisesti vaihdettaessa R22-kylmäainemallin tilalle uusi R32-kylmäainemalli tavallisten putkien ja kierrelitosten tilalle on aina vaihdettava R32- ja R410A-putket ja kierrelitokset ulkoyksikön puolelle. R32-kylmäaineen kanssa voidaan käyttää samoja ulkoyksikön kierrelitoksia ja putkia kuin R410A-kylmäaineella.



Kylmäainetta R32 ja R410A käytävissä malleissa on turvallisuussyistä eri täyttöliitännän halkaisija, jotta laitetta ei vahingossa täytetä väärällä R22-kylmäaineella. Tarkista siksi liitäntä etukäteen. [R32- ja R410A-kylmäaineen täyttöliitännän kierteen halkaisija on 12,7 mm (1/2 tuumaa)].

Noudata erityistä huolellisuutta, jotta epäpuhtauksia (öljy, vesi jne.) ei pääse putkistoon. Myös putkia varastoitaessa niiden päät on suljettava esimerkiksi puristamalla tai teippaamalla. (R32:n käsittelyohjeet ovat samat kuin R410A:lla.)

Laite on säilytettävä hyvin tuuletetussa tilassa.

Laite on säilytettävä tilassa, jossa ei ole jatkuvasti avotulta tai syttymislähteitä.

Laite on suojattava säilytyksen aikana mekaaniselta vahingolta.



Älä käytä sulatusprosessin nopeuttamiseen tai puhdistamiseen muita kuin valmistajan suosittelemia keinoja. Sopimaton menetelmä tai yhteensopimattoman materiaalin käyttö voi aiheuttaa tuotteen vaurioitumisen, vuotoja tai vakavan loukkaantumisen.

Älä puhkaise tai polta laitetta, sillä se on paineistettu. Älä altista laitetta kuumuudelle, liekeille, kipinöille tai muille syttymislähteille. Se voi räjähtää ja aiheuttaa loukkaantumisen tai kuoleman.



VAROITUS

Sisäyksikkö ja ulkoyksikkö



Älä pese sisäyksikköä vedellä, bensiinillä, tinnerillä tai hankausjauheella, jotta yksikkö ei vaurioidu tai ruostu.

Älä käytä laitetta esimerkiksi tarkkuuslaitteiden, ruuan, eläinten, kasvien tai taide-esineiden säilytystiloissa. Seurauksena voi olla esimerkiksi laadun heikentyminen.

Älä käytä mitään syttyviä laitteita ilmanpoistoaukon edessä tulen leviämisen välttämiseksi.

Älä altista kasveja ja lemmikkieläimiä suoraan ilmapirralle, sillä se voi aiheuttaa vahinkoa.

Älä koske alumiinisiin lamelleihin, ne ovat teräviä ja voivat aiheuttaa loukkaantumisen.



Älä kytke sisäyksikköä PÄÄLLE lattian vahauksen aikana. Tuuleta huone huolellisesti vahaamisen jälkeen ennen laitteen käyttöä.

Älä asenna laitetta öljyisiin tai savuisiin ympäristöihin, jotta laite ei vaurioidu.

Henkilövahinkojen välttämiseksi älä pura laitetta puhdistuksen yhteydessä.

Henkilövahinkojen välttämiseksi käytä tukevaa alustaa puhdistaussasi laitetta.

Älä aseta maljakoita tai vesisäiliötä laitteen päälle. Vettä voi päästä laitteeseen, mikä voi heikentää eristystä. Tämä voi aiheuttaa sähköiskun.

Älä avaa ikkunaa tai ovea pitkäksi ajaksi käytön aikana, sillä se voi lisätä energiankulutusta ja aiheuttaa epämiellyttäviä lämpötilamuutoksia.



Estä vesivuodot varmistamalla että:

- poistoletku on kiinnitetty oikein
- poistoletkua ei ole sijoitettu vesikouruun tai säiliöön
- poistoletkun pää ei ole veden alla.

Tuuleta huone säännöllisesti pitkän käytön jälkeen tai palonarkoja laitteita käytettäessä.

Kun laitetta on käytetty pitkään, tarkista asennustelineen kiinnitys, jotta laite ei putoa.

Kaukosäädin



Älä käytä ladattavia (Ni-Cd) paristoja. Kaukosäädin voi vahingoittua.



Kaukosäätimen vioittumisen ja toimintahäiriöiden ehkäiseminen:

- Poista paristot, jos yksikköä ei käytetä pitkään aikaan.
- Uusien paristojen tulee olla samantyyppiset, ja ne tulee asettaa napamerkintöjen mukaisesti.

Virransyöttö



Älä irrota pistoketta johdosta vetämällä sähköiskujen välttämiseksi.

Käyttö



Merkkivalo

- VIRTA (Vihreä)
- AJASTIN (Oranssi)



Ilmavirran suunnan säätäminen



- Älä säädä läppää käsin.

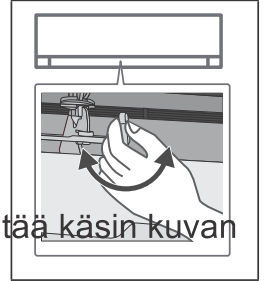

- Vaakasuunnassa ilmavirtaa voi säätää käsin kuvan mukaisesti.

Tuulettimen nopeuden säätäminen



- AUTO-asetuksessa sisätuulettimen nopeus säätyy automaattisesti toimintatilan mukaan.
- Äänitason pienentämiseksi valitse alhaisin tuuletinnopeus (■).

Vaihtaminen tehokkaan ja hiljaisen tilan välillä

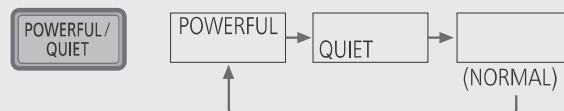

POWERFUL:

Lämpötilan saavuttaminen nopeasti

- Tämä toiminto keskeytetään automaattisesti 20 minuutin kuluttua.

QUIET:

Nauti hiljaisuudesta

- Tämä toiminto vähentää ilmavirrasta syntyvää ääntä.

Mukavat nukkumisolosuhteet

Tämä toiminto luo mukavat nukkumisolosuhteet säätämällä automaattisesti lämpötilaa ohjelmoituna aikana. Sisäyksikön merkkivalo himmenee, kun toiminto otetaan käyttöön, paitsi jos merkkivalo on himmennetty manuaalisesti.

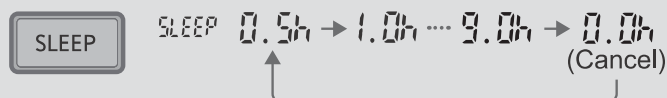

Toimintoon sisältyy ajastin (1/2, 1, 2, 3, 4, 5, 6, 7, 8 tai 9 tuntia).

- Toimintoa voi käyttää yhdessä ajastimen kanssa. Toiminto on etusijalla ajastettuun sammutukseen nähden.
- Toiminto voidaan peruuttaa painamalla SLEEP-painiketta kunnes ajastin näyttää 0.0h.

Ajastimen käyttö

Käytettävissä on kaksi sarjaa ajastimia laitteen kytkemiseksi päälle ja pois esiasetettuihin aikoihin.

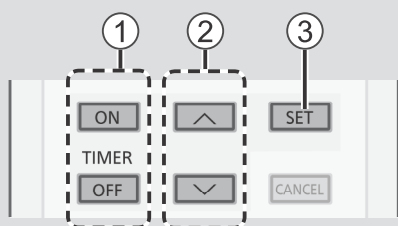

① Valitse ON (päälle)- tai OFF (pois)-ajastin.

• Jokaisella painalluksella:

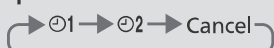

Esimerkki:
Pois (OFF) klo 22:00



② Aseta aika



③ Vahvista



- Voit kytkeä ON- ja OFF-ajastimen pois päältä painamalla **ON** tai **OFF** ajastimen ① tai ② valitsemista varten ja painamalla sitten **CANCEL**.
- Jos ajastin kytketään pois päältä manuaalisesti tai se kytkeytyy pois sähkökatkon seurauksena, voit palauttaa ajastimen painamalla **ON** tai **OFF** ajastimen ① tai ② valitsemista varten ja painamalla sitten **SET**.
- Lähin ajastus tulee näkyviin ensimmäisenä, ja ajastukset aktivoidaan järjestyksessä.
- Ajastimen toiminta perustuu kaukosäätimellä määritettyyn kellonaikaan, ja toiminto toistuu päivittäin. Kellonajan asetusohjeet ovat pikaohjeessa.

Huom.



• Voidaan aktivoida kaikissa tiloissa ja peruuttaa painamalla kyseistä painiketta uudelleen.



• Näitä toimintoja ei voi valita yhtä aikaa.

Lisätietoja

Toimintatila

AUTO : Virran merkkivalo vilkkuu hetken toimintatilan valinnan jälkeen.

Single

• Yksikkö valitsee toimintatilan 10 minuutin välein asetuksen ja huoneen lämpötilan perusteella.

Multi

• Yksikkö valitsee toimintatilan 3 tunnin välein asetetun lämpötilan, ulkolämpötilan ja huonelämpötilan perusteella.

• Sisäyksiköitä voidaan ohjata erikseen tai ryhmässä. Kaikkien yksiköiden toimintatilaksi on valittava sama kuin ensimmäisenä käynnistetyn yksikön toimintatila.

• Eri sisäyksiköillä ei voi lämmittää ja jäähdyttää samanaikaisesti.

• Virran merkkivalon vilkkuminen osoittaa, että sisäyksikön toimintatilaa on vaihdettava.

HEAT : Virran merkkivalo vilkkuu hetken toimintatilan valinnan jälkeen. Yksikön lämpeneminen kestää jonkin aikaa.

• Jos monihuonejärjestelmän toimintatilaksi on lukittu lämmitys, toisen toimintatilan valinta saa sisäyksikön sammumaan ja virran merkkivalo alkaa vilkkua.

COOL : Tehokasta, miellyttävää viilennystä.

DRY : Laitteen tuuletin toimii hiljaisella nopeudella ja jäähdyttää ilmaa vain vähän.

Energiaa säästävä lämpötila-asetus

Laitteen käyttö suositelluissa lämpötilarajoissa voi säästää energiaa.

HEAT : 20,0 °C ~ 24,0 °C / 68 °F ~ 75 °F.

COOL: 26,0 °C ~ 28,0 °C / 79 °F ~ 82 °F.

Ilman virtaussuunta

COOL-/DRY-toimintatilassa:

Jos valittuna on AUTO-tila, läppä liikkuu ylös ja alas automaattisesti.

HEAT-toimintatilassa:

Jos valittuna on AUTO-tila, vaakasuora läppä pysyy asetetussa asennossa. Pystysuora läppä liikkuu vasemmalle/oikealle, kun lämpötila on noussut.

Automaattinen uudelleenkäynnistys

Jos sähköt palaavat sähkökatkoksen jälkeen, toiminta käynnistyy tietyn ajan kuluttua automaattisesti katkosta edeltäneessä toimintatilassa ja ilmavirtauksen suunnassa.

• Toiminto ei ole käytössä, jos AJASTIN on käytössä.

Käyttöolosuhteet

Käytä ilmastointilaitetta taulukossa annetuilla lämpötila-alueilla.

Temperature °C (°F)		Indoor		Outdoor ^{*1}	
		DBT	WBT	DBT	WBT
COOL	Max.	32 (89.6)	23 (73.4)	43 (109.4)	26 (78.8)
	Min.	16 (60.8)	11 (51.8)	5 (41.0)	-

DBT: Dry bulb temperature, WBT: Wet bulb temperature

*1 CU-DZ25VKE, CU-DZ35VKE, CU-DZ50VKE, CU-PZ25VKE, CU-PZ35VKE, CU-PZ50VKE

Puhdistusohjeet

Varmista laitteen optimaalinen toiminta puhdistamalla se säännöllisesti. Likaiseen yksikköön voi tulla toimintahäiriö, jolloin saattaa näkyä virhekoodi ”H99”. Ota tällöin yhteyttä valtuutettuun jälleenmyyjään.

- Sammuta yksikkö ja irrota pistoke pistorasiasta ennen puhdistamista.
- Älä koske alumiiniseen jäähdytysripaan, sen terävät reunat voivat aiheuttaa vammoja.
- Älä käytä bensiiniä, tinneriä tai hankausjauhetta.
- Käytä vain saippuaa (≈ pH7) tai neutraalia yleispuhdistusainetta.
- Veden lämpötila ei saa olla yli 40 °C / 104 °F.

Sisäyksikkö

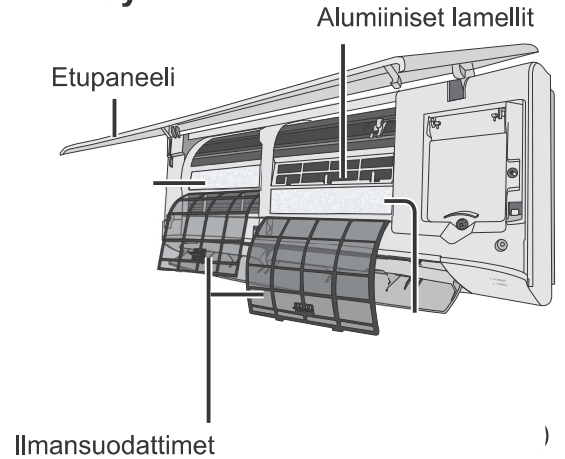

Sisäyksikkö

Pyyhi yksikkö varovasti pehmeällä, kuivalla liinalla.



Ulkoyksikkö

Varmista, että lehdet tai lumi eivät tuki ulkoyksikön ilmanottoa. Poista mahdolliset tyhjennysputken tukokset.



Ilmansuodattimet

Joka 2. viikko

- Pese ja huuhtele suodattimet varovasti vedellä. Älä vahingoita suodattimen pintaa.
- Anna suodattimien kuivua täysin kuiviksi varjoisessa paikassa suojattuna tuulelta ja suoralta auringonvalolta.
- Vaihda rikkiäiset suodattimet.

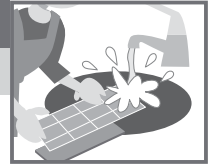

Poista ilmansuodatinKiinnitätä

ilmansuodatin

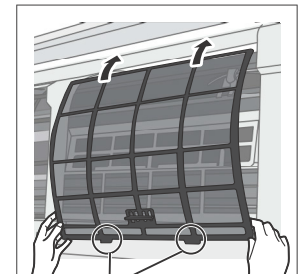
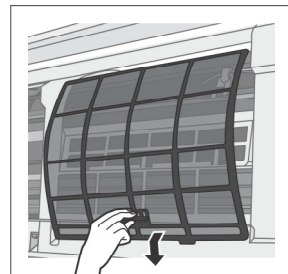

Työnnä suodatin yksikköön

Etupaneeli

Pese varovasti ja anna kuivua.

Poista etupaneeli

② Vedä ulospäin ja nosta.

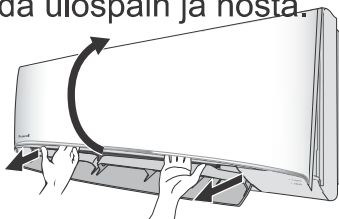

① Vapauta pidikkeet molemmista päistä.

Sulje huolellisesti

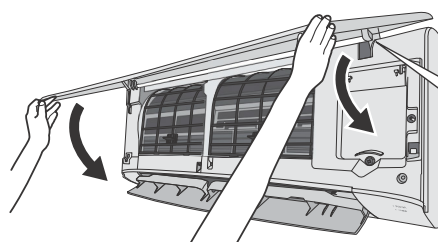

② Työnnä sisään.

① Työnnä molemmat päät sisään.

③ Paina alas.

④ Paina paneelin molemmista päistä ja keskeltä.

Vianetsintä

Seuraavassa kuvatut tilanteet eivät ole merkkejä toimintahäiriöstä.

Ilmiö	Syy
Sisäyksiköstä tulee sumua.	• Vesi tiivistyy jäähdytystoiminnon seurauksena.
Virtaavan veden ääni toiminnan aikana.	• Jäähdytysaine virtaa laitteen sisällä.
Huoneessa on omituinen haju.	• Kyseessä voi olla seinistä, matoista, huonekaluista tai vaatteista tuleva kostea haju.
Sisätuuletin pysähtyy ajoittain tuulettimen automaattisen nopeusasetuksen aikana.	• Tämä auttaa poistamaan ympäröivät hajut.
Ilmavirtaus jatkuu, vaikka toiminto on päättynyt.	• Sisäyksikköön jääneen lämmön poistaminen (enintään 30 sekuntia).
Toiminta viivästyy muutamalla minuutilla uudelleen käynnistämisen jälkeen.	• Viive suojaa yksikön kompressoria.
Ulkoyksiköstä tulee vettä/höyryä.	• Putkissa tapahtuu tiivistymistä tai höyrystymistä.
TIMER-merkkivalo palaa jatkuvasti.	• Ajastimen asetus toistuu päivittäin asetuksen jälkeen.
POWER-merkkivalo vilkkuu lämmitystilassa, lämmintä ilmaa ei tule (ja läppä on suljettu).	• Yksikkö on sulatustilassa (ja AIR SWING -asetuksena on AUTO).
Sisätuuletin pysähtyy ajoittain lämmitystoiminnon aikana.	• Tahattoman jäähdytysvaikutuksen ehkäisemiseksi.
POWER-merkkivalo vilkkuu ennen kuin yksikkö käynnistyy.	• Tämä on alustava vaihe valmisteltaessa laitteen toimintaa, kun ON-ajastin on asetettu päälle. Kun ajastin on käytössä, laite saattaa käynnistyä (aikaisintaan 35 minuuttia) ennen määräaikaa, jotta haluttu lämpötila saavutetaan määräaikaan mennessä.
Käytön aikana kuuluu rasahtelua.	• Laitteen rakenteet laajenevat tai supistuvat lämpötilan vaihteluiden seurauksena.
Seinille kertyy pölyä.	• Tämä johtuu ilmastointilaitteen aiheuttamasta ilmavirrasta tai staattisesta sähköstä. Tietyn tyyppiset tapetit keräävät pölyä helpommin (suositellaan säännöllistä puhdistusta ilmastointilaitteen läheisyydessä).
Virran merkkivalo vilkkuu, ja laite sammuu COOL- tai DRY-toimintatilassa.	• Järjestelmä on lukittunut HEAT-toimintatilaan.
Joidenkin muoviosien värjäytymistä.	• Värjäytyminen riippuu muoviosien materiaaleista ja nopeutuu lämmön, auringonvalon, UV-säteilyn tai muiden ympäristötekijöiden vaikutuksesta.
Jäähdytys-/lämmitysteho alentunut alimmalla puhallinnopeudella.	• Alhaista puhallinnopeutta käytetään äänitason pienentämiseksi, jolloin jäähdytys-/lämmitysteho voi alentua (riippuen olosuhteista). Nosta puhaltimen nopeutta tehon lisäämiseksi.

Tarkista seuraavat asiat ennen kuin otat yhteyttä huoltoliikkeeseen.

Ilmiö	Tarkista
Toiminta HEAT-/COOL-tilassa ei ole tehokasta.	• Aseta sopiva lämpötila. • Sulje ovet ja ikkunat. • Puhdista tai vaihda suodattimet. • Poista mahdolliset esteet ilman tulo- ja poistoaukoista.
Kova käyntiääni.	• Tarkista, onko yksikkö asennettu vinoon. • Sulje etupaneeli kunnolla.
Kaukosäädin ei toimi. (Näyttö on himmeä tai kaukosäätimen signaali heikko.)	• Aseta kaukosäätimen paristot oikein. • Vaihda paristot tarvittaessa.
Yksikkö ei toimi.	• Tarkista, onko vikavirtakytkin lauennut. • Tarkista, onko ajastin käytössä.
Laite ei vastaanota kaukosäätimen signaalia.	• Varmista, ettei kaukosäätimen ja laitteen välissä ole esteitä. • Loistevalaistus saattaa häiritä signaalin kulkua. Ota yhteyttä valtuutettuun jälleenmyyjään.

Vianetsintä

Kun...

■kaukosäädin ei toimi tai se on hukassa.

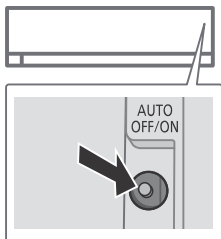

1. Nosta etupaneeli.
2. Kytke AUTO-tila painamalla painiketta kerran.
3. Kytke pakotettu COOL-tila (viilennys) painamalla painiketta kunnes kuulet yhden äänimerkin.
4. Toista vaihe 3. Kytke pakotettu HEAT-tila (lämmitys) painamalla painiketta kunnes kuulet kaksi äänimerkkiä.
5. Sammuta painamalla vielä kerran.

■merkkivalot ovat liian kirkkaat

- Lisää tai pienennä yksikön merkkivalon kirkkautta painamalla  5 sekunnin ajan.

■suoritetaan kausitarkastus pitkän käyttötauon jälkeen

- Tarkista kaukosäätimen paristot.
- Varmista, että ilman tulo- ja poistoaukoissa ei ole esteitä.
- Valitse COOL- tai HEAT-tila Auto OFF/ON -painikkeella. Kun laite on toiminut 15 minuutin ajan, ilman tulo- ja poistoaukkojen välillä voi olla seuraavanlainen lämpötilaero:

JÄÄHDYTYKSI: $\geq 8\text{ °C} / 14,4\text{ °F}$

LÄMMITYKSI: $\geq 14\text{ °C} / 25,2\text{ °F}$

■yksikköä ei käytetä pitkään aikaan

- Kytke lämmitys 2–3 tunnin ajaksi yksikön sisäosiin jääneen kosteuden poistamiseksi perusteellisesti homeen kasvun estämiseksi.
- Sammuta yksikkö ja irrota pistoke pistorasiasta.
- Poista kaukosäätimen paristot.

KRIITTISET VIKATAPAUKSET

KATKAISE VIRTA JA IRROTA PISTOKE ja ota yhteyttä valtuutettuun jälleenmyyjään seuraavissa tilanteissa:

- Epätavallinen ääni käytön aikana.
- Kaukosäätimeen on päässyt vettä tai vierasesineitä.
- Sisäyksiköstä vuotaa vettä.
- Vikavirtakytkin laukeaa toistuvasti.
- Virtajohto lämpenee epätavallisen kuumaksi.
- Kytkimet tai painikkeet eivät toimi oikein.

Virhekoodien hakeminen kaukosäätimellä

Jos yksikön toiminta keskeytyy ja TIMER-merkkivalo vilkkuu, voit selvittää virhekoodin kaukosäätimen avulla.

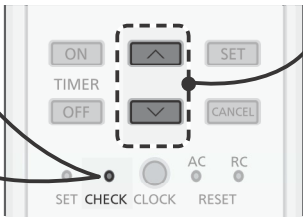
- ① Paina 5 sekunnin ajan.
 - ③ Poistu tarkistustilasta painamalla 5 sekunnin ajan.
- 
- ② Paina, kunnes äänimerkki kuuluu. Kirjoita virhekoodi ylös.
 - ④ Sammuta yksikkö ja ilmoita virhekoodi valtuutetulle jälleenmyyjälle.

• Joissakin virhetilanteissa laite voidaan käynnistää uudelleen rajoitetuin toiminnoin. Tällöin laite antaa alussa 4 äänimerkkiä.

Virhekoodi	Häiriö/Suojaustoiminto
H 00	Ei virhekoodeja
H 11	Sisä- ja ulkoyksikön välinen tiedonsiirto-ongelma
H 12	Sisäyksiköiden kapasiteettivirhe
H 14	Sisäilman lämpöanturin vika
H 15	Kompressorin lämpöanturin vika
H 16	Ulkoyksikön muuntajan vika
H 19	Sisäyksikön tuuletinmoottorin lukitus
H 21	Sisäyksikön kondenssiveden uimurikytkimen vika
H 23	Sisäyksikön kennon lämpöanturin 1 vika
H 24	Sisäyksikön kennon lämpöanturin 2 vika
H 25	Sisäyksikön ionisaattorin vika
H 27	Ulkoyksikön lämpöanturin vika
H 28	Ulkoyksikön kennon lämpöanturin 1 vika
H 30	Ulkoyksikön paineputken lämpöanturin vika
H 32	Ulkoyksikön kennon lämpöanturin 2 vika
H 33	Virheellinen sisä- ja ulkoyksikön välinen liitos
H 34	Ulkoyksikön lämpöakun lämpöanturin vika
H 35	Kondenssiveden poisto-ongelma
H 36	Ulkoyksikön kaasuputken lämpöanturin vika
H 37	Ulkoyksikön nesteputken lämpöanturin vika

Virhekoodi	Häiriö/Suojaustoiminto
H 38	Sisä- ja ulkoyksikkö eivät vastaa toisiaan (brändikoodi)
H 39	Päällä tai valmiustilassa olevan sisäyksikön vika
H 41	Virheellinen sähköjohto- tai kylmäaineliitäntä
H 59	Eco-anturin vika
H 64	Ulkoyksikön ylipaineanturin vika
H 67	nanoe-vika
H 70	Valoanturin vika
H 97	Ulkoyksikön tuuletinmoottorin lukitus
H 98	Sisäyksikön ylipainesuoja
H 99	Toiminnassa olevan sisäyksikön jäätymissuoja
F 11	Lämmitys- ja jäähdytysjakson vaihto-ongelma
F 17	Valmiustilassa olevan sisäyksikön jäätymisongelma
F 90	Virtakortin (PFC) suoja
F 91	Kylmäaineen kiertohäiriö
F 93	Kompressorin epänormaali kierrosluku
F 94	Kompressorin lauhdutinpaineen ylipainesuoja
F 95	Ulkoyksikön jäähdytyksen ylipainesuoja
F 96	Tehotransistorin ylikuumenemissuoja
F 97	Kompressorin ylikuumenemissuoja
F 98	Maks. käyntivirran suoja
F 99	Ulkoyksikön virtapiikin tunnistin

* Jotkut virhekoodit eivät välttämättä koske omaa laitettasi. Pyydä lisätietoja valtuutetulta jälleenmyyjältä.