

DALI VERSION

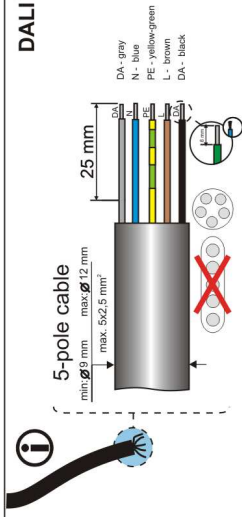

1-10V VERSION

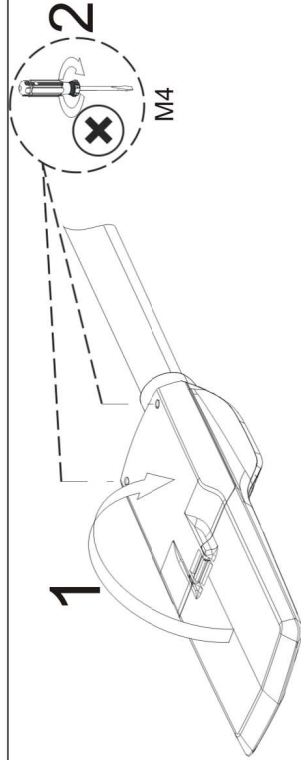
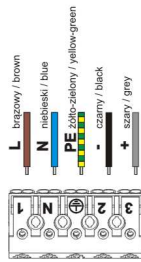
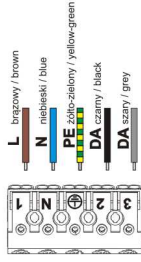
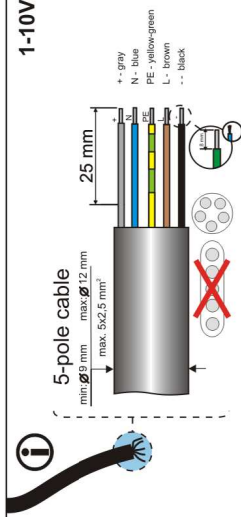

WYMIARY | DIMENSIONS | DIMENSIONES | PA3MEPEPI | ABMESSUNGEN

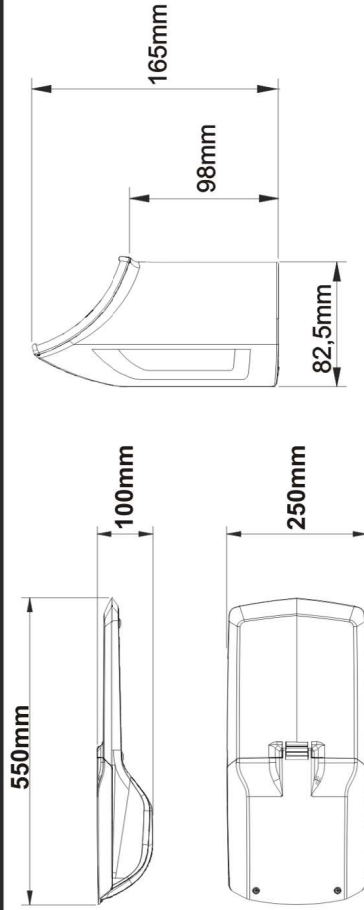

INSTALLATION INSTRUCTION

Version 02/2016/002

URBINO

INSTRUKCIA MONTAŽU | ИНСТРУКЦИЯ ПО МОНТАЖУ | MONTAGEANLEITUNG | INSTRUCTIONS DE MONTAGE | NÁVOD K MONTÁŽI | SZERELÉSI UTASÍTÁSOK
 MONTERINGSVEILEDNING | INSTRUCIONES DE MONTAGEM | MONTERINGSVEILEDNING | INSTRUCIONES DE MONTAJE | ΚΟΚΟΟΠΑΝΟ - JA KIINNITYSOHJEET
 MONTAGE INSTRUKTIE | INSTRUZIONI DI MONTAGGIO | ИНСТРУКЦИЯ 3 МОНТАЖУ | MONTAJ YÖNERGESİ

FL MONTAŽU POWINNA DOKONAĆ OSOBA POSIADAJĄCA ODPowiednie UPRAWNIENIA. MONTAJ NУЖЕН БЫТЬ СОВЕРШЕН ЧЕПЕС ЛИБО ІМЕЮЩЕ СООТВЕТСТВЕННЫЕ ПРАВА. DIE MONTAGE VON EINER PERSONE, DIE ÜBER ERFORDERLICHE KENNNTNISSE VERFÜGT GEMACHT WERDEN.
 CB INSTALLATION MUST BE PERFORMED BY AN AUTHORIZED TECHNICIAN. MONTAJ POWINNA ZROБИТИ ОСОБА, ЩО МАЄ ВИПОВІДНІ УПОВНОВАЖЕННЯ. LA MONTAGE DOIT FAIRE UNE PERSONNE QUI POSSEDE LES EXPERIENCES COMPETENTES.

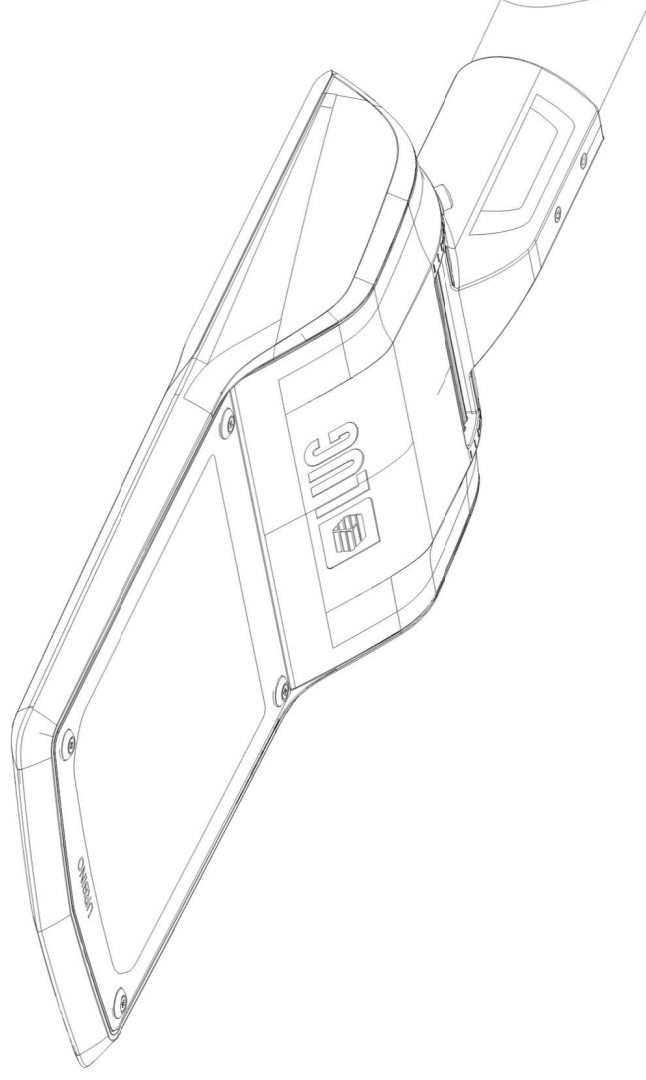

INFORMACJA KGO
 W sprawie odbioru zużytych opraw prosimy kontaktować się z Organizacją Odbioru Sprzętu Elektrycznego i Elektronicznego BIOSYSTEM ELEKTRORECYCLING S.A.
 30-556 Kraków ul.Wodna 4
 tel. 012 29 666 25
 KRS 0000256584
 nr WEE E00006285
www.bioelektro.pl
www.bioelektro.pl
Biuro@bioelektro.pl



LUG Light Factory Sp. z o.o.
 65-127 Zielona Góra, ul. Gorzowska 11
 e-mail: handlowy@lug.pl
 tel. +48 68 411 72 68 | 69 | 70 | 71 | 79 |
 fax +48 68 411 72 88 | 89

