

**D** STEINEL-Schnell-Service  
Dieselstraße 80-84  
33442 Herzebrook-Clarholz  
Tel: +49/5245/448-188  
Fax: +49/5245/448-197  
www.steinell.de

**A** I. MÜLLER  
Peter-Paul-Str. 15  
A-2201 Gerasdorf bei Wien  
Tel.: +43/22 46/21 46  
Fax: +43/22 46/2 54 66  
info@imueller.at

**CH** PUAG AG  
Oberebenestrasse 51  
CH-5620 Bremgarten  
Tel.: +41/56/6 48 88 88  
Fax: +41/56/6 48 88 80  
info@puag.ch

**GB** STEINEL U. K. LTD.  
25, Manasty Road · Axis Park  
Orton Southgate  
GB-Peterborough Cambs PE2 6UP  
Tel.: +44/1733/366-700  
Fax: +44/1733/366-701  
steinel@steinell.co.com

**IRL** STC SOCKET TOOL COMPANY Limited  
8, Queen Street, Smithfield  
IRL-Dublin 7  
Tel.: +3 53/1/8 72 54 33  
Fax: +3 53/1/8 72 51 95  
sockettool@eircom.net

**F** DUVAUCHEL S.A.  
ACTICENTRE - CTR 2  
Rue des Famards - Bat. M - Lot 3  
F-59818 Lesquin Cedex  
Tél.: +33/3/20 30 34 00  
Fax: +33/3/20 30 34 20  
info@steinellfrance.com

**NL** VAN SPIJK AGENTUREN  
Postbus 2  
5688 HP OIRSCHOT  
De Scheper 260  
5688 HP OIRSCHOT  
Tel. 0499 571810  
Fax. 0499 575795  
vsa@vanspijk.nl  
www.vanspijk.nl

**B** VSA handel Bvba  
Hagelberg 29  
B-2440 Geel  
Tel.: +32/14/256050  
Fax: +32/14/256059  
info@vsahandel.be  
www.vсахandel.be

**L** A. R. Tech.  
19, Rue Eugène Ruppert, Cloche D'Or  
BP 1044  
L-1010 Luxembourg  
Tel.: +3 52/49/33 33  
Fax: +3 52/40/26 34  
com@artech.lu

**I** STEINEL Italia S.r.l.  
Largo Donegani 2  
I-20121 Milano  
Tel.: +39/02/96457231  
Fax: +39/02/96459295  
info@steinell.it  
www.steinell.it

**E** SAET-94 S.L.  
C/ Trepadella, nº 10  
Pol. Ind. Castellbisbal Sud  
E-08755 Castellbisbal (Barcelona)  
Tel.: +34/93/772 28 49  
Fax: +34/93/772 01 80  
saet94@saet94.com

**P** PRONODIS - Sol. Tec., Lda  
Zona Industrial Vila Verde Sul, Lt 14  
P-3770-305 Oliveira do Bairro  
Tel.: +351/234/484031  
Fax: +351/234/484033  
pronodis@pronodis.pt

**S** KARL H STRÖM AB  
Verktysvägen 4  
S-553 02 Jönköping  
Tel.: +46/36/31 42 40  
Fax: +46/36/31 42 49  
www.khs.se

**DK** BROMMANN Aps  
Ellegaardsvej 18  
DK-6400 Sønderborg  
Tel.: +45 74428862 · Fax.: +45 74434360  
brommann@brommann  
www.brommann.dk

**FIN** Oy Hedtec Ab  
Hedengren yhtiö · Lauttasarentie 50  
FIN-00200 Helsinki  
Tel.: +358/9/682 881  
Fax: +358/9/673813  
www.hedtec.fi/valaistus · lighting@hedtec.fi

**N** Vilan AS  
Tvetenveien 30 B  
N-0666 Oslo  
Tel.: +47/22 72 50 00  
Fax: +47/22 72 50 01  
post@vilan.no

**GR** PANOS Lingonis + Sons O. E.  
Aristofanous 8 Str.  
GR-10554 Athens  
Tel.: +30/210/321 20 21  
Fax: +30/210/321 86 30  
lygonis@otenet.gr

**TR** EGE SENSÖRLÜ AYDINLATMA İTH. İHR.  
TİC. VE PAZ. Ltd. ŞTİ.  
Gersan Sanayi Sitesi 659 · Sokak No. 510  
TR-06370 Bati Sitesi (Ankara)  
Tel.: +90/3 12/2 57 12 33  
Fax: +90/3 12/2 55 60 41  
ege@egeaydinlatma.com  
www.egeaydinlatma.com

ATERSAN İTHALAT MAK. İNŞ. TEKNİK  
MLZ. SAN. ve TİC. A.Ş.  
Tersane Cad. No: 63  
34420 Karaköy / İstanbul  
Tel. +90/212/2920664 Pbx.  
Fax. +90/212/2920665  
info@atersan.com · www.atersan.com

**CZ** ELNAS s.r.o.  
Oblekovice 394  
CZ-671 81 Znojmo  
Tel.: +4 20/5 15/22 01 26  
Fax: +4 20/5 15/24 43 47  
www.elnas.cz

**PL** LANGE ŁUKASZUK Sp.j.  
Byków, ul. Wrocławska 43  
PL-55-095 Mirków  
Tel.: +48/71/3980861  
Fax: +48/71/3980819  
firma@langelukaszuk.pl

**H** DINOCOOP Kft  
Radvány u. 24  
H-1118 Budapest  
Tel.: +36/1/3193064  
Fax: +36/1/3193066  
dinocoop@dinocoop.hu

**LT** KVARCAS  
Neries krantine 32  
LT-48463, Kaunas  
Tel.: +3 70/37/40 80 30  
Fax: +3 70/37/40 80 31  
info@kvarcas.lt

**EST** FORTRONIC AS  
Teguri 45c  
EST 51013 Tartu  
Tel.: +3 72/7/47 52 08  
Fax: +3 72/7/36 72 29  
info@fortronic.ee

**SLO** LOG Zabnica D.O.O.  
Podjetje Za Trgovino  
Srednje Bitnje 70  
SLO-4209 Zabnica  
Tel.: +3 86/42/31 20 00  
Fax: +3 86/42/31 23 31  
info@log.si

**SK** NECO s.r.o.  
Ružová ul. 111  
SK-01901 Ilava  
Tel.: +421/42/4 45 67 10  
Fax: +421/42/4 45 67 11  
steinel@neco.sk

**RO** Steinell Distribution SRL  
Parc industrial Metrom  
RO - 500269 Brasov  
Str. Carpatilor nr. 60  
Tel.: +40(0)268 53 00 00  
Fax: +40(0)268 53 11 11  
www.steinell.ro

**HR** DALJINSKO UPRAVLJANJE d.o.o.  
B. Smetane 10  
HR-10 000 Zagreb  
Tel.: +3 85/1/3 88 66 77  
Fax: +3 85/1/3 88 02 47  
daljinsko-upravljanje@zg.inet.hr

**LV** AMBERGS SIA  
Brivibas gatve 195-16  
LV-1039 Riga  
Tel.: 00371 67550740  
Fax: 00371 67552850  
www.ambergs.lv

**RUS** Производитель:  
STEINEL Vertrieb GmbH & Co. KG  
D-33442 Херцберг-Клархольц  
Германия  
Тел.: +49(0) 5245/448-0  
Факс: +49(0) 5245/448-197

SVETILNIKI  
Str. Malaya Ordinka, 39  
RUS-113184 Moskva  
Tel.: +7/95/2 37 28 58  
Fax: +7/95/2 37 11 82  
goncharov@o-svet.ru

110010832 07/2010 Technische Änderungen vorbehalten.

## RS PRO SYSTEM

i

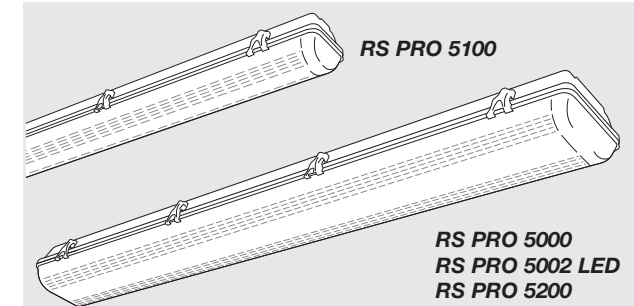

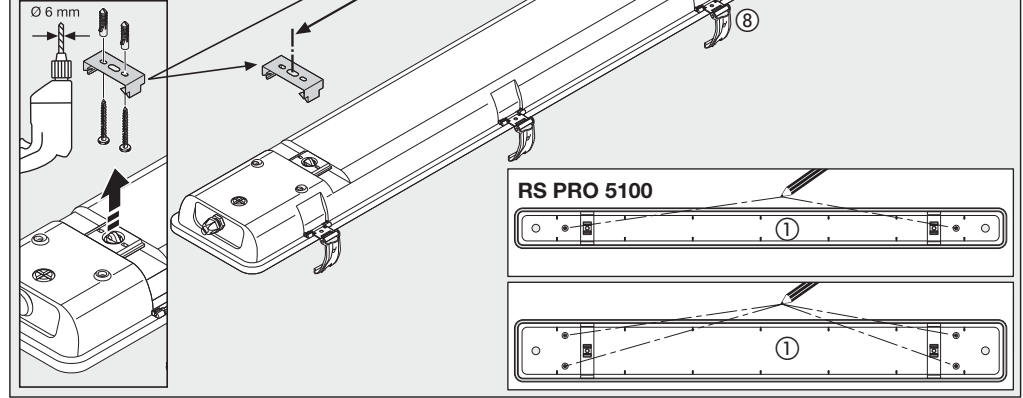
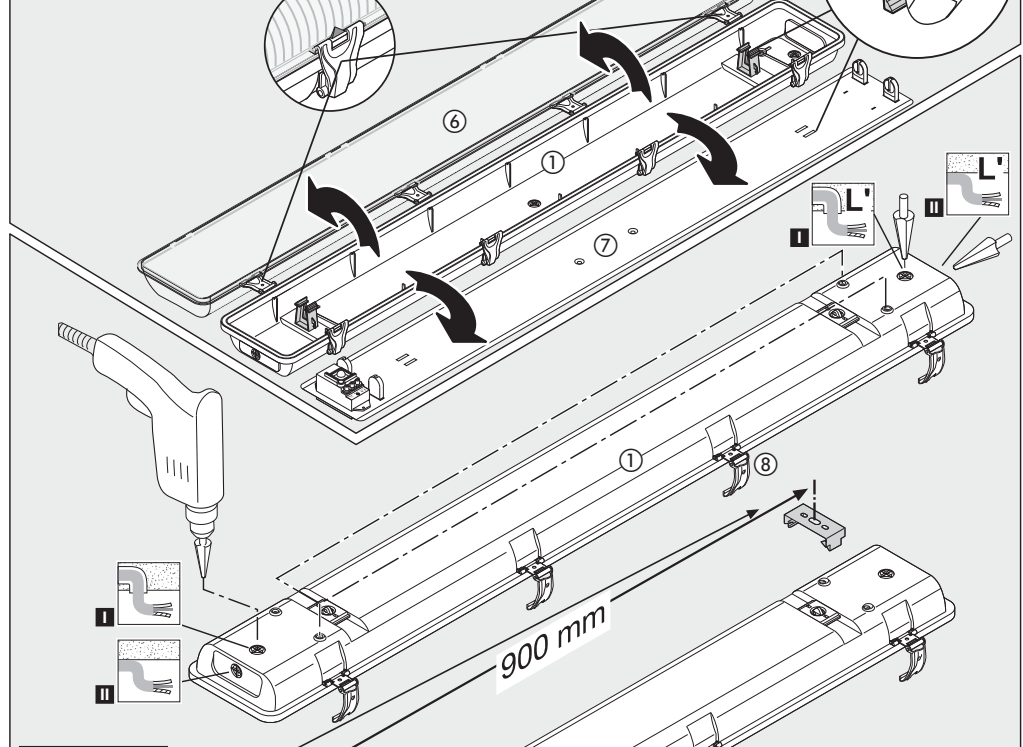
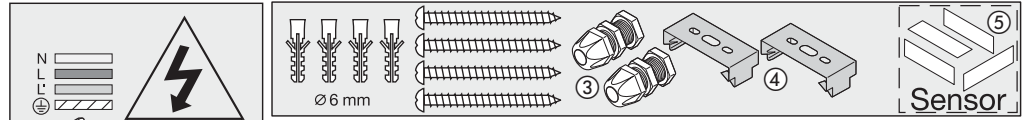
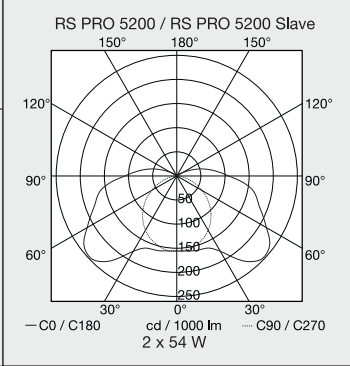
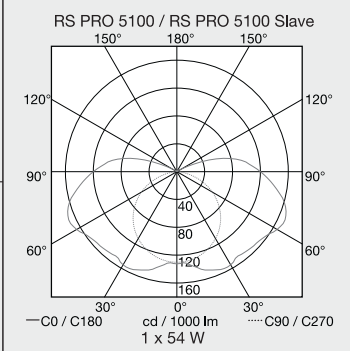
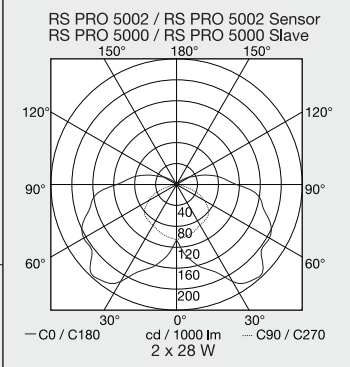
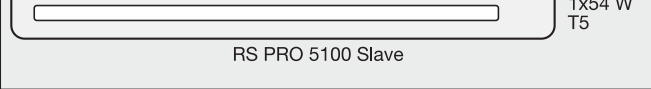
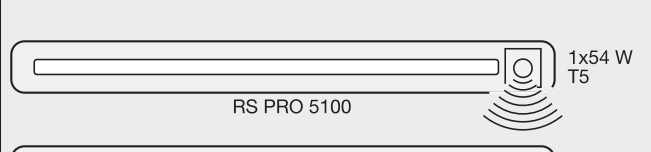
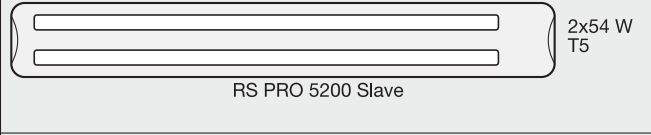
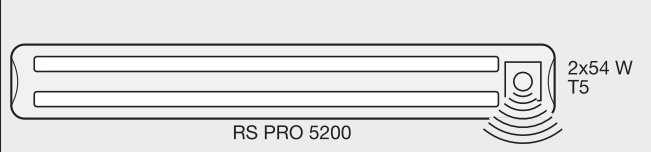
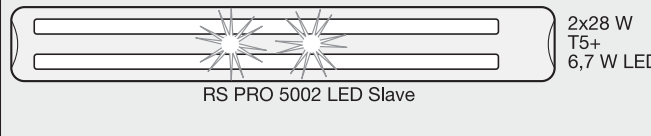
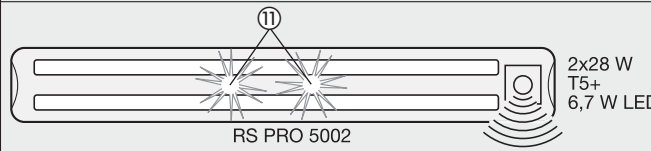
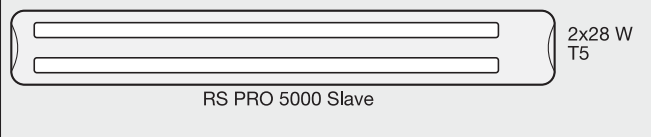
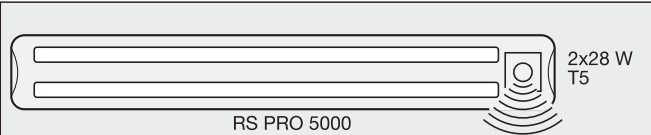
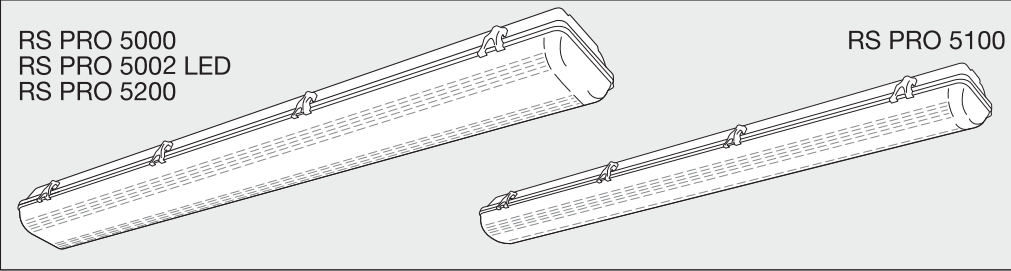

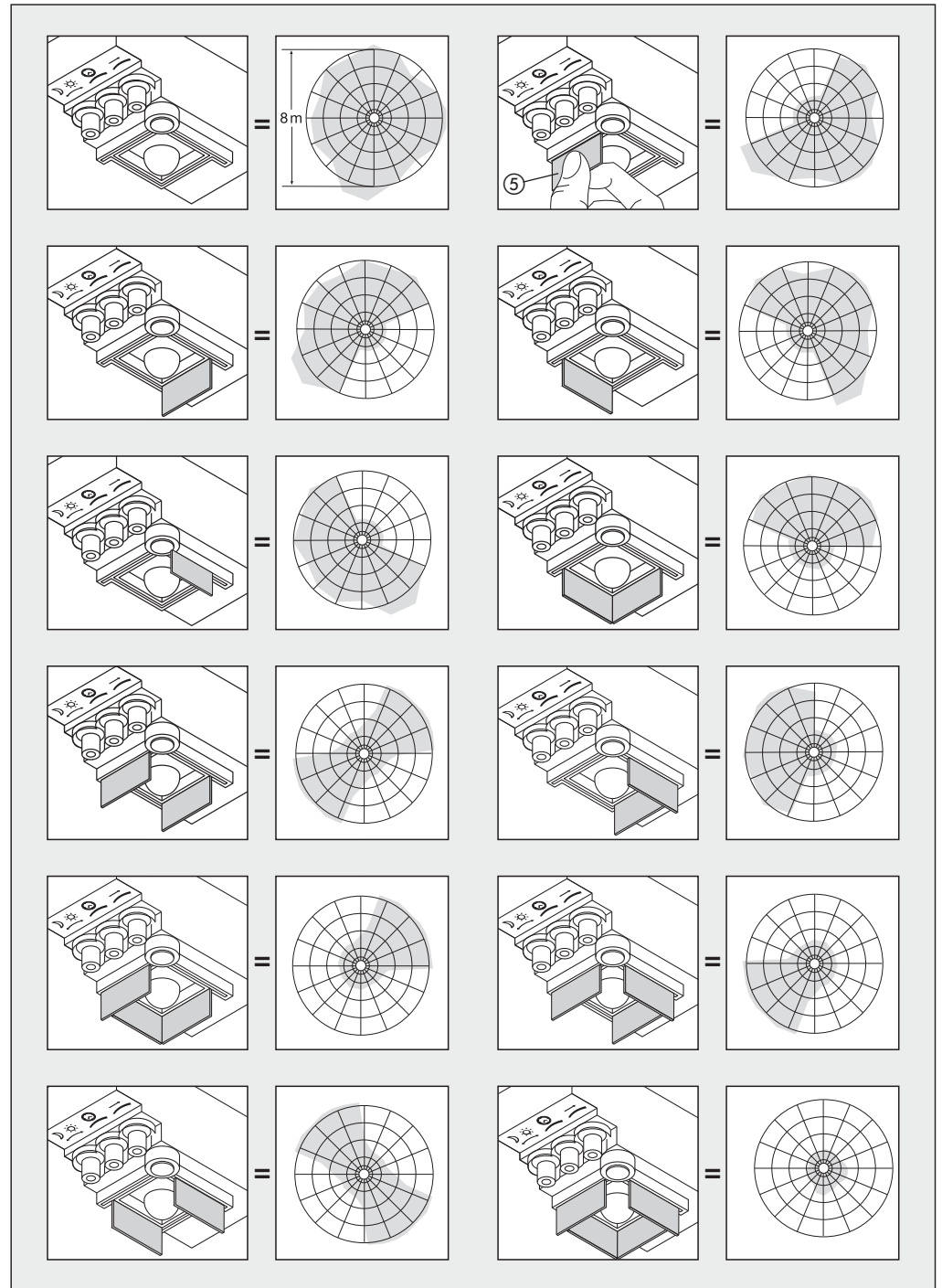
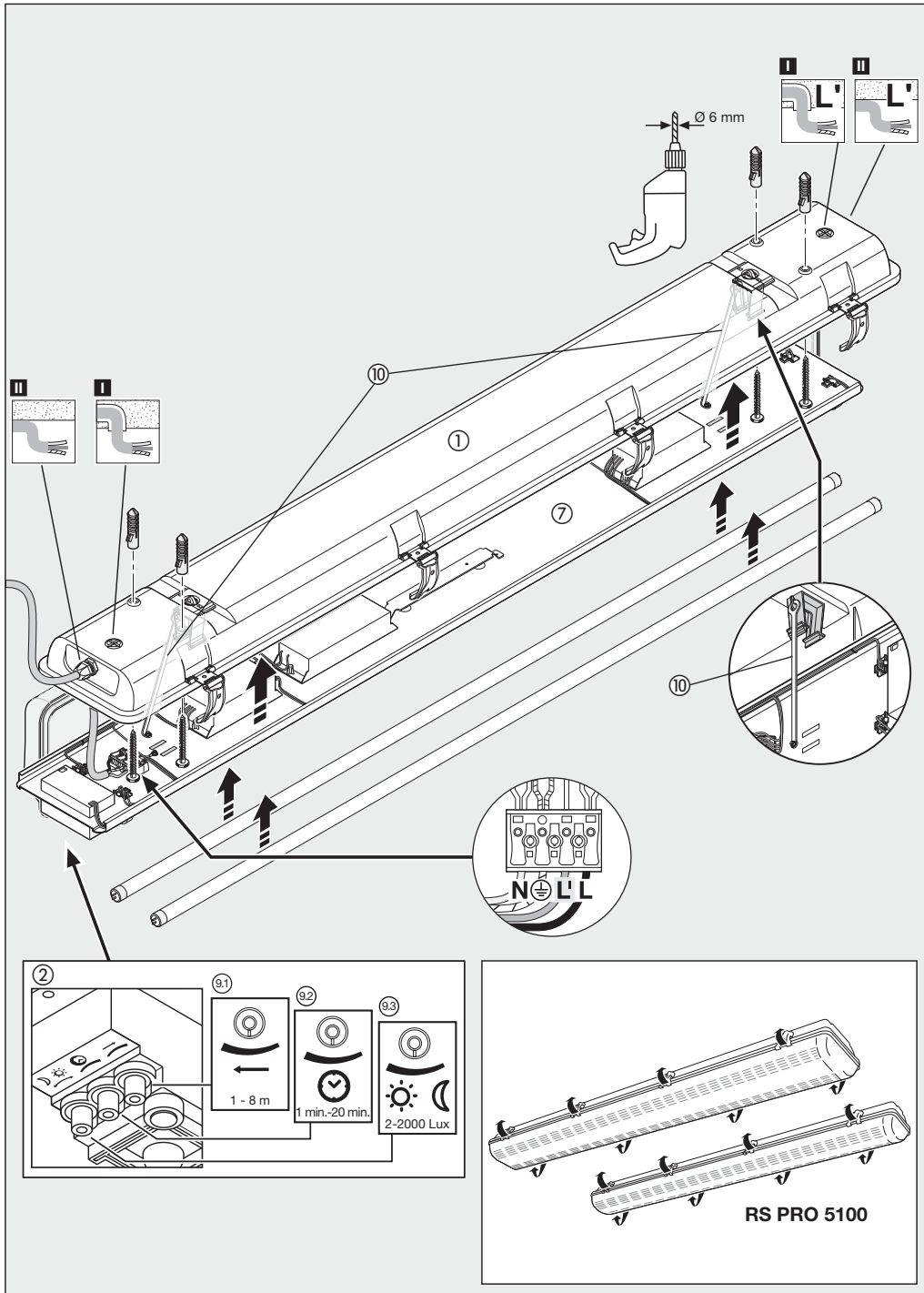

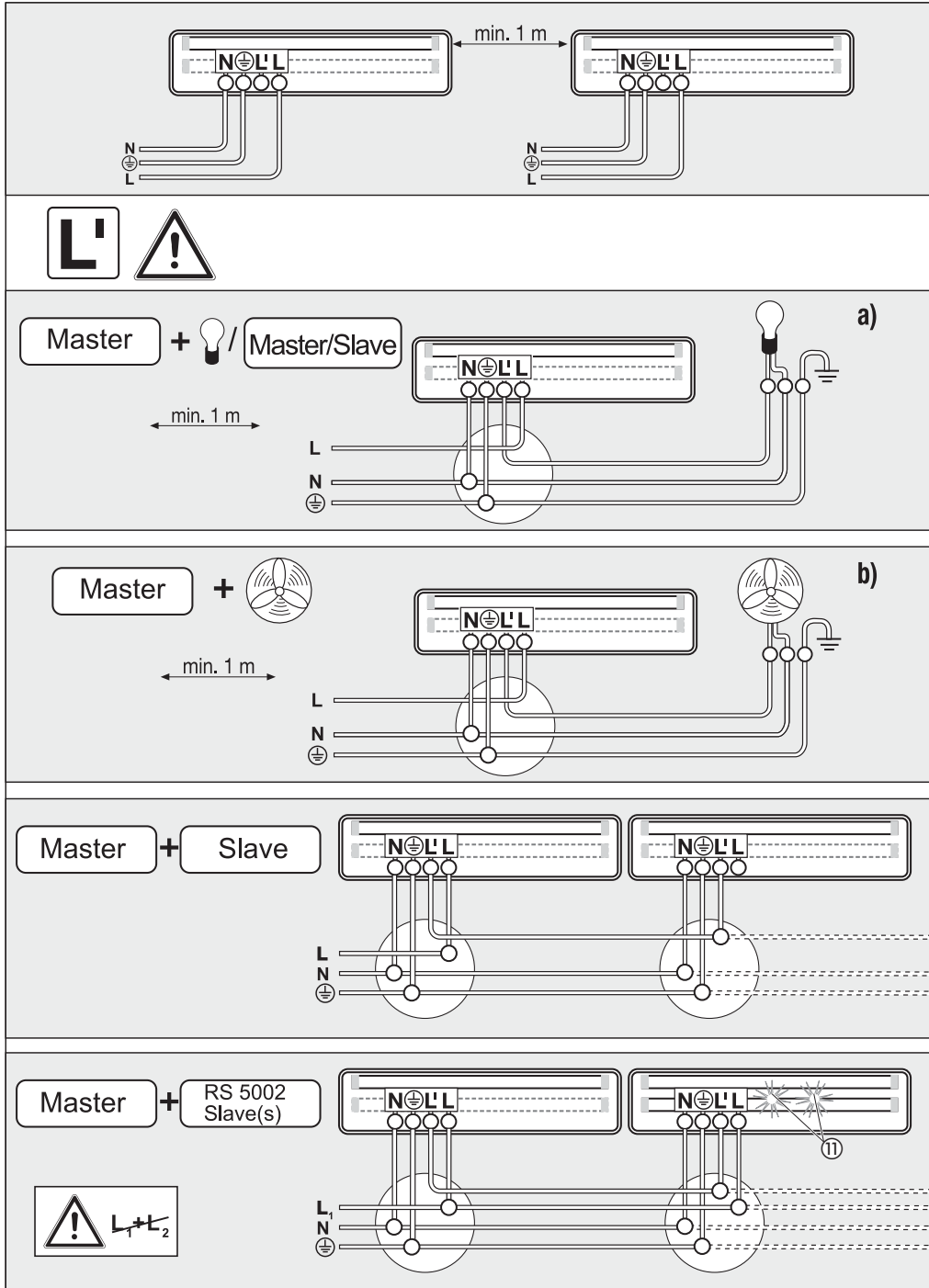

## D Montageanleitung

Sehr geehrter Kunde,

vielen Dank für das Vertrauen, das Sie uns beim Kauf Ihrer neuen STEINEL-InnenSensorLeuchte entgegengebracht haben. Sie haben sich für ein hochwertiges Qualitätsprodukt entschieden, das mit größter Sorgfalt produziert, getestet und verpackt wurde.

Bitte machen Sie sich vor der Installation mit dieser Montageanleitung vertraut. Denn nur eine sachgerechte Installation und Inbetriebnahme gewährleistet einen langen, zuverlässigen und störungsfreien Betrieb.

Wir wünschen Ihnen viel Freude an Ihrer neuen STEINEL-InnenSensorLeuchte.

### Gerätebeschreibung

- ① Chassis
- ② HF-Sensor mit Einstellreglern
- ③ Panzergewinde
- ④ Montageklemme
- ⑤ Abschirmbleche
- ⑥ Abdeckhaube
- ⑦ Tragblech
- ⑧ Scharnierklammer
- ⑨ Reichweiteneinstellung
- ⑩ Zeiteinstellung
- ⑪ Dämmerungseinstellung
- ⑫ Montagebügel
- ⑬ LEDs (RS PRO 5002 LED)
- Netzanschluss Unterputz
- Netzanschluss Aufputz

### Das Prinzip

Die SensorLeuchte ist ein aktiver Bewegungsmelder. Der integrierte HF-Sensor sendet hochfrequente elektromagnetische Wellen (5,8 GHz) aus und empfängt deren Echo. Bei der kleinsten Bewegung im Erfassungsbereich der Leuchte, wird die Echoveränderung vom Sensor wahrgenommen. Ein Mikroprozessor löst dann den Schaltbefehl „Licht einschalten“ aus. Eine Erfassung durch Türen, Glasscheiben oder dünne Wände ist möglich.

### Erfassungsbereiche bei Deckenmontage:

- 1) Minimale Reichweite (Ø 1 m)
- 2) Maximale Reichweite (Ø 8 m)

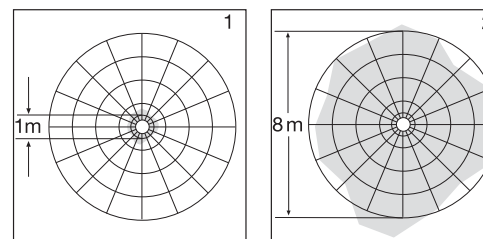

### Erfassungsbereiche bei Wandmontage:

- 3) Minimale Reichweite (Ø 1 m)
- 4) Maximale Reichweite (Ø 8 m)

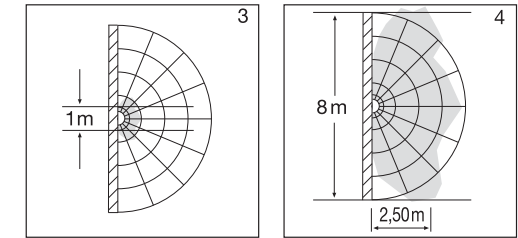

**Wichtig:** Die sicherste Bewegungserfassung erhalten Sie, wenn Sie sich in Richtung der montierten Leuchte bewegen.

### Hinweis:

Die Hochfrequenzleistung des HF-Sensors beträgt ca. 1 mW – das ist nur ein 1000stel der Sendeleistung eines Handys oder einer Mikrowelle.

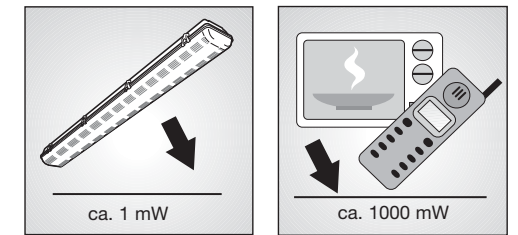

### ! Sicherheitshinweise

- Vor allen Arbeiten am Gerät die Spannungszufuhr unterbrechen!
- Bei der Montage muss die anzuschließende elektrische Leitung spannungsfrei sein. Daher als Erstes Strom abschalten und Spannungsfreiheit mit einem Spannungsprüfer überprüfen.
- Bei der Installation der InnenSensorLeuchte handelt es sich um eine Arbeit an der Netzspannung. Sie muss daher durch Fachpersonal nach den landesüblichen Installationsvorschriften und Anschlussbedingungen durchgeführt werden. (D - VDE 0100, A - ÖVE-ÖNORM E8001-1, CH - SEV 1000)
- Nur original Ersatzteile verwenden.
- Reparaturen dürfen nur durch Fachwerkstätten durchgeführt werden
- Schalten Sie beim Leuchtmittelwechsel die Leuchte spannungsfrei.

## Technische Daten

Abmessungen (H x B x T)	
RS PRO 5000/5002 LED/5200:	102 x 138 x 1266 mm
RS PRO 5100:	102 x 100 x 1266 mm
Netzanschluss: 230 – 240 V, 50 Hz	
Leistung:	
RS PRO 5000/5002 LED:	2 x 28 Watt / T5 (2 EVGs) *1)
RS PRO 5200:	2 x 54 Watt / T5 (2 EVGs) *1)
RS PRO 5100:	1 x 54 Watt / T5 (1 EVG) *1)
RS PRO 5000/5002 LED/5200:	max. 2 weitere, max. 800 W ohmsche Last $\cos \varphi = 1$
RS PRO 5100:	max. 4 weitere, max. 800 W ohmsche Last $\cos \varphi = 1$
Leistung LEDs	
RS PRO 5002 LED:	6,7 Watt
HF-Technik:	5,8 GHz (reagiert temperaturunabhängig auf kleinste Bewegungen) *2)
Erfassungswinkel:	360°, mit 160° Öffnungswinkel *2) (ggf. durch Glas, Holz oder Leichtbauwände)
Sendeleistung:	ca. 1 mW *2)
Reichweite:	Ø 1 – 8 m, stufenlos in 4 Richtungen dämpfbar *2)
Max. Flächenabdeckung:	ca. 50 m <sup>2</sup> *2)
Zeiteinstellung:	1 Min. – 20 Min. + Install-Modus *2)
Dämmerungseinstellung:	2 – 2000 Lux + Teach-in-Modus *2)
Temperaturbereich:	-10 °C bis +50 °C
Schutzart:	IP 65, Schutzklasse I
Eigenverbrauch:	0,9 W
*1) Darf nur mit angegebenem Leuchtmittel betrieben werden, die Lebensdauer der Leuchtmittel wird durch das Schalten nicht beeinträchtigt.	
*2) Nur bei Sensor-Ausführung	

## Installation

Zur besseren Handhabung der Montageschritte bitte nach der Befestigung des Chassis ①, die Montagebügel ⑩ für das Tragblech ⑦ mit dem Chassis verbinden.

Anschluss der Netzzuleitung (s. Abb.). Die Netzzuleitung besteht aus einem 3-adrigen Kabel:

- L** = Phase (meistens schwarz oder braun)
- N** = Neutralleiter (meistens blau)
- PE** = Schutzleiter (grün/gelb)

Im Zweifel müssen Sie die Kabel mit einem Spannungsprüfer identifizieren; anschließend wieder spannungsfrei schalten.

### Wichtig:

- Ein Vertauschen der Anschlüsse führt im Gerät oder Ihrem Sicherungskasten später zum Kurzschluss. In diesem Fall müssen nochmals die einzelnen Kabel identifiziert und neu verbunden werden.
- In die Netzzuleitung kann selbstverständlich ein Netzschalter zum Ein- und Ausschalten installiert sein.
- Bei offener Lampenabdeckung der RS PRO 5002 nicht länger als 100 Sek. direkt in die eingeschaltete LED schauen.
- Bei der Montage der SensorLeuchte ist darauf zu achten, dass sie erschütterungsfrei befestigt wird.

### Der Anschluss an einen Dimmer führt zur Beschädigung der SensorLeuchte.

Beachten Sie bitte, dass die Leuchte mit einem 10 A-Leitungsschutzschalter abgesichert werden muss.

### L' Anschluss eines zusätzlichen Verbrauchers:

An der SensorLeuchte kann ein zusätzlicher Verbraucher mit max. 800 W angeschlossen werden, der durch die Elektronik geschaltet wird. Der stromzuführende Leiter zum Verbraucher wird in die mit **L'** gekennzeichnete Klemme der SensorLeuchte geschraubt. Der Neutralleiter wird in die mit **N** gekennzeichnete Klemme zusammen mit dem Neutralleiter der Netzzuleitung geklemmt. Der Schutzleiter (⊥) wird an der Erdungsklemme angebracht.

## Funktionen

Nachdem die Leuchte montiert und der Netzanschluss vorgenommen ist, kann die SensorLeuchte in Betrieb genommen werden. Bei manueller Inbetriebnahme der Leuchte über den Lichtschalter schaltet diese sich für die Einmessphase nach 10 Sek. aus und ist anschließend für den Sensorbetrieb aktiv. Ein erneutes Betätigen des Lichtschalters ist nicht erforderlich.

### Reichweiteneinstellung (Empfindlichkeit)

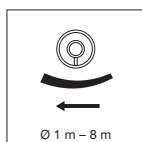

Mit dem Begriff Reichweite ist der etwa kreisförmige Durchmesser auf dem Boden gemeint, der sich bei Montage in 2,5 m Höhe als Erfassungsbereich ergibt. Reichweiteneinstellung Ⓜ Linksanschlag bedeutet minimale Reichweite (ca. Ø-1 m),

Rechtsanschlag bedeutet maximale Reichweite (ca. Ø 8 m). (Bei Auslieferung ist die Leuchte werkseitig auf maximale Reichweite eingestellt.)

## Zeiteinstellung (Ausschaltverzögerung)



Die gewünschte Leuchtdauer der Leuchte kann stufenlos von ca. 1 min. (Einstellregler Ⓜ Linksanschlag) bis max. 20 Min. (Einstellregler Ⓜ Rechtsanschlag) eingestellt werden. (Bei Auslieferung ist die Leuchte werkseitig auf kürzeste Zeit eingestellt.)

Durch jede erfasste Bewegung vor Ablauf dieser Zeit wird die Zeituhr erneut gestartet. Bei der Einstellung des Erfassungsbereiches und für den Funktionstest wird empfohlen, die kürzeste Zeit einzustellen.

**Hinweis:** Nach jedem Abschaltvorgang der Leuchte ist eine erneute Bewegungserfassung für ca. 1 Sekunde unterbrochen. Erst nach Ablauf dieser Zeit kann die Leuchte bei Bewegung wieder Licht schalten.

## Dämmerungseinstellung (Ansprechschwelle)

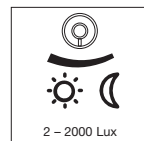

Die gewünschte Ansprechschwelle der Leuchte kann stufenlos von ca. 2–2000 Lux eingestellt werden. Einstellregler Ⓜ Linksanschlag bedeutet Dämmerungsbetrieb ca. 2 Lux. Einstellregler Ⓜ Rechtsanschlag bedeutet Tageslichtbetrieb ca. 2000 Lux. (Bei Auslieferung ist die Leuchte werkseitig auf Tageslichtbetrieb eingestellt.) Bei der Einstellung des Erfassungsbereiches und für den Funktionstest bei Tageslicht muss der Einstellregler auf Rechtsanschlag stehen.

**Hinweis:** Außer bei Taglicheinstellung schaltet die Leuchte bei allen anderen Dämmerungswerten 1 x pro Stunde für 1 Sekunde aus, um den aktuellen Dämmerungsgrad zu messen.

**Tipp:** Die gewünschte Dämmerungseinstellung finden Sie am einfachsten, wenn Sie zunächst die Umgebungshelligkeit abwarten, bei der Ihre Lichtfunktion aktiviert werden soll. Stellen Sie dann den Regler auf Linksanschlag und lassen Sie die Leuchte ausgehen. Anschließend drehen Sie den Regler nach rechts und lassen los, sobald die Leuchte das Licht eingeschaltet hat. Ab nun wird die Leuchte immer bei diesen Lichtverhältnissen ein- bzw. ausgeschaltet.

### LED Grundhelligkeit

(nur RS PRO 5002 LED)  
AN ab ca. 2 Lux. Optional über Fernbedienung ausschaltbar.

## Empfehlung:

Um den störungsfreien Betrieb des HF Sensors sicherzustellen, empfehlen wir die Leuchtmittel einzubrennen mit einem Dauerbetrieb von 100 Stunden. Durch diesen Einbrennvorgang kann eine Erhöhung der Lebensdauer erreicht werden.

1. Leuchte anschließen und einschalten.
2. Alle 3 Einstellregler auf Rechtsanschlag drehen, dann den mittleren Einstellregler wieder ganz nach links und anschließend wieder ganz nach rechts (innerhalb von 10 Sek.).
3. Der Einbrennvorgang wird bestätigt, indem das Leuchtmittel 2 x AUS und wieder AN geschaltet wird.
4. Nun die Einstellregler in die gewünschten Positionen bringen.
5. Das Licht bleibt nun zunächst ohne Sensorfunktion für 100 Std. AN. In dieser Zeit das Leuchtmittel nicht vom Netz trennen.
6. Nach Ablauf der 100 Stunden schaltet die Leuchte automatisch in den Sensorbetrieb.

### Hinweis:

Bei nicht eingebrannten Leuchtmitteln oder bei tiefen Umgebungstemperaturen kann es vorkommen, dass der Sensor die Leuchte nicht ausschaltet. In diesem Fall die Leuchte ausschalten und die Reichweiteneinstellung zunächst stark reduzieren.

Bitte verwenden Sie nur hochwertige Marken-Leuchtmittel. Andernfalls können wir nicht für die Funktionssicherheit des hochpräzisen Sensors garantieren.

## Demontage Chassis ①

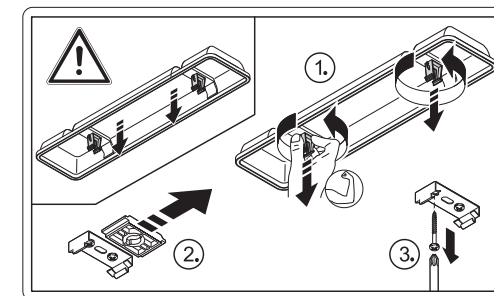

## Zubehör

Fernbedienung RS PRO 5000/5002 LED  
Art.-Nr.: 737818

## CE Konformitätserklärung

Dieses Produkt erfüllt die Niederspannungsrichtlinie 2006/95/EG, die EMV-Richtlinie 2004/108/EG, die RoHS-Richtlinie 2002/95/EG, die RTTE-Richtlinie 1999/05/EG und die Richtlinie über Energieeffizienz-anforderung 2000/55/EG.

## Betriebsstörungen

Störung	Ursache	Abhilfe
SensorLeuchte ohne Spannung	<ul style="list-style-type: none"> <li>■ Haussicherung defekt, nicht eingeschaltet, Leitung unterbrochen</li> <li>■ Kurzschluss in der Netzzuleitung</li> <li>■ Eventuell vorhandener Netzschalter aus</li> </ul>	<ul style="list-style-type: none"> <li>■ neue Haussicherung, Netzschalter einschalten, Leitung überprüfen mit Spannungsprüfer</li> <li>■ Anschlüsse überprüfen</li> <li>■ Netzschalter einschalten</li> </ul>
SensorLeuchte schaltet nicht ein	<ul style="list-style-type: none"> <li>■ Dämmerungseinstellung falsch gewählt</li> <li>■ Leuchtstofflampe defekt</li> <li>■ Netzschalter AUS</li> <li>■ Haussicherung defekt</li> </ul>	<ul style="list-style-type: none"> <li>■ neu einstellen</li> <li>■ Leuchtstofflampe austauschen</li> <li>■ einschalten</li> <li>■ neue Haussicherung, evtl. Anschluss überprüfen</li> </ul>
SensorLeuchte schaltet nicht aus	<ul style="list-style-type: none"> <li>■ dauernde Bewegung im Erfassungsbereich</li> </ul>	<ul style="list-style-type: none"> <li>■ Bereich kontrollieren</li> </ul>
SensorLeuchte schaltet ohne erkennbare Bewegung ein	<ul style="list-style-type: none"> <li>■ Leuchte nicht erschütterungsfrei montiert</li> <li>■ Bewegung lag vor, wurde jedoch vom Beobachter nicht erkannt (Bewegung hinter Wand, Bewegung eines kleinen Objektes in unmittelbarer Lampennähe etc.)</li> </ul>	<ul style="list-style-type: none"> <li>■ Gehäuse fest montieren</li> <li>■ Bereich kontrollieren</li> </ul>
SensorLeuchte schaltet trotz Bewegung nicht ein	<ul style="list-style-type: none"> <li>■ schnelle Bewegungen werden zur Störungsminimierung unterdrückt oder Erfassungsbereich zu klein eingestellt</li> <li>■ Vertauschter Anschluss der Netzzuleitung (L und N)</li> </ul>	<ul style="list-style-type: none"> <li>■ Bereich kontrollieren</li> <li>■ Anschlüsse L und N überprüfen bzw. Phase prüfen</li> </ul>

## Funktionsgarantie

Dieses STEINEL-Produkt ist mit größter Sorgfalt hergestellt, funktions- und sicherheitsgeprüft nach geltenden Vorschriften und anschließend einer Stichprobenkontrolle unterzogen. STEINEL übernimmt die Garantie für einwandfreie Beschaffenheit und Funktion. Die Garantiefrist beträgt 36 Monate und beginnt mit dem Tag des Verkaufs an den Verbraucher. Wir beseitigen Mängel, die auf Material- oder Fabrikationsfehlern beruhen, die Garantieleistung erfolgt durch Instandsetzung oder Austausch mangelhafter Teile nach unserer Wahl. Eine Garantieleistung entfällt für Schäden an Verschleißteilen sowie für Schäden und Mängel, die durch unsachgemäße Behandlung oder Wartung auftreten. Weitergehende Folgeschäden an fremden Gegenständen sind ausgeschlossen. Die Garantie wird nur gewährt, wenn das unzerlegte Gerät mit kurzer Fehlerbeschreibung, Kassenbono oder Rechnung (Kaufdatum und Händlerstempel), gut verpackt, an die zutreffende Servicestation eingeschickt wird.

### Reparaturservice:

Nach Ablauf der Garantiezeit oder Mängeln ohne Garantieanspruch repariert unser Werksservice. Bitte das Produkt gut verpackt an die nächste Servicestation senden.

**FUNKTIONS-  
36 Monate  
GARANTIE**

## GB Installation instructions

### Dear customer,

Congratulations on purchasing your new STEINEL IndoorSensorLight and thank you for the confidence you have shown in us. You have chosen a high-quality product that has been manufactured, tested and packed with the greatest care.

Please familiarise yourself with these instructions before attempting to install the light because prolonged reliable and trouble-free operation will only be ensured if it is fitted properly.

We hope your new STEINEL IndoorSensorLight will bring you lasting pleasure.

### System components

- ① Base
- ② HF-sensor with setting controls
- ③ Heavy-gauge thread
- ④ Mounting clamp
- ⑤ Metal shrouds
- ⑥ Cover
- ⑦ Support plate
- ⑧ Hinged clip
- ⑨ Reach setting
- ⑩ Time setting
- ⑪ Twilight setting
- ⑫ Mounting bracket
- ⑬ LEDs (RS PRO 5002 LED)
- I Mains connection, concealed wiring
- II Mains connection, exposed wiring

### Principle

The SensorLight is an active motion detector. The integrated HF-sensor emits high-frequency electromagnetic waves (5.8 GHz) and receives their echo. The sensor detects the change in echo from even the slightest movement in the luminaire's detection zone. A microprocessor then triggers the "switch light ON" command. Detection is possible through doors, panes of glass or thin walls.

### Detection zones for ceiling mounting:

- 1) Minimum reach (1 m dia.)
- 2) Maximum reach (8 m dia.)

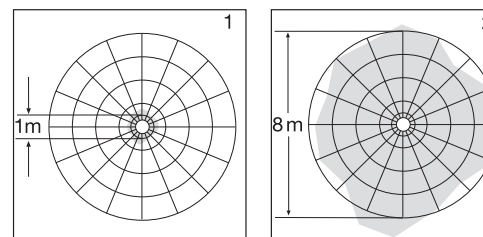

### Detection zones for wall mounting:

- 3) Minimum reach (1 m dia.)
- 4) Maximum reach (8 m dia.)

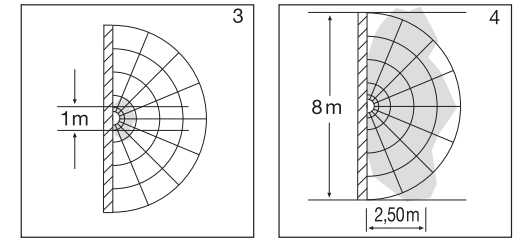

**Important:** Persons or objects moving towards the light are detected best.

### Note:

The high-frequency output of the HF-sensor is approx. 1 mW – that's just one 1000th of the transmission power of a mobile phone or the output of a microwave oven.

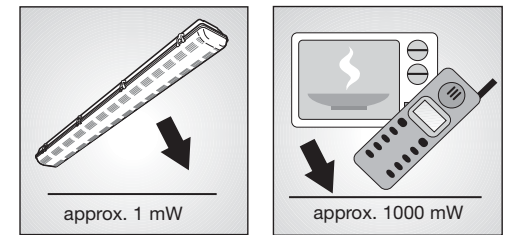

### ! Safety warnings

- Disconnect the mains power before attempting any work on the unit!
- During installation, the electric power cable to be connected must be voltage-free. Therefore, switch off the power first and use a voltage tester to make sure the wiring is off circuit.
- Installing the IndoorSensorLight involves work on the mains voltage supply. This work must therefore be carried out by a qualified electrician in accordance with applicable national wiring regulations and electrical operating conditions.  
(D) - VDE 0100, (A) - ÖVE-ÖNORM E8001-1, (CH) - SEV 1000
- Only use genuine replacement parts.
- Repairs must only be made by specialised workshops
- Disconnect the light from the power supply before changing the tube.

## Technical specifications

Dimensions (H x W x D)	
RS PRO 5000/5002 LED/5200:	102 x 138 x 1266 mm
RS PRO 5100:	102 x 100 x 1266 mm
Mains power connection:	230 – 240 V/50 Hz
Output:	
RS PRO 5000/5002 LED:	2 x 28 Watt / T5 (2 electronic ballasts) *1)
RS PRO 5200:	2 x 54 Watt / T5 (2 electronic ballasts) *1)
RS PRO 5100:	1 x 54 Watts / T5 (1 electronic ballast) *1)
RS PRO 5000/5002 LED/5200:	max. of 2 further resistive loads of 800 W max., cos φ = 1
RS PRO 5100:	max. of 4 further resistive loads of 800 W max., cos φ = 1
Output LEDs	
RS PRO 5002 LED:	6.7 watts
HF-system:	5.8 GHz (responds to the tiniest movement regardless of temperature) *2)
Angle of coverage:	360°, 160° angle of aperture *2) (if applicable, through glass, wood or stud walls)
Transmission power:	approx. 1 mW *2)
Reach:	infinitely variable from 1 – 8 m dia. in 4 directions *2)
Max. area covered	approx. 50 m <sup>2</sup> *2)
Time setting:	1 min. – 20 min. + install mode *2)
Twilight setting:	2 – 2000 lux + teach-in mode *2)
Temperature range:	-10° C to +50° C
IP rating:	IP 65, protection class I
Power consumption:	0.9 W

\*1) Must only be operated with the tubes specified, tube life is not impaired by switching 'ON' and 'OFF'

\*2) For sensor-control version only

## Installation

To make the assembly procedure easier, please fit the bracket ⑩ for mounting the support plate ⑦ after installing the base ①.

Connecting the mains power supply lead (see Fig.). The mains supply lead is a 3-core cable.

**L** = phase conductor (usually black or brown)

**N** = neutral conductor (usually blue)

**PE** = protective-earth conductor (green/yellow)

If you are in any doubt, identify the conductors using a voltage tester; subsequently disconnect the power supply again.

### Note:

- Reversing the connections will result in a short-circuit in the light unit or in your fuse box later on. In this case, you must identify the individual conductors once again and re-connect them. A mains switch for switching the unit 'ON' and 'OFF' may of course be installed in the mains power supply lead.
- When the diffuser is off the RS PRO 5002, do not look directly into LED light for more than 100 sec.
- Make sure the installation site is not subject to vibration.

### Connecting a dimmer will result in damage to the SensorLight.

Please note that the light must be protected by a 10 A circuit breaker.

### L' Connection of an additional load:

An additional load with max. 800 W can be connected to the SensorLight, switched by the electronics. Screw the live conductor to the load into the terminal marked **L'** on the SensorLight. Clamp the neutral conductor or in the terminal marked **N** together with the neutral conductor of the mains power supply lead. Attach the protective-earth conductor ⑤ to the earth terminal.

## Functions

The SensorLight can be put into service after mounting the light and connecting it to the mains power supply. When putting the light into operation manually at the light switch, it will switch 'OFF' after 10 sec. for the calibration phase and is then activated for sensor mode. It is not necessary to operate the light switch a second time.

### Reach setting (sensitivity)

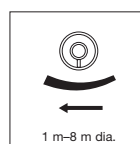

Reach is the term used to describe the diameter of the more or less circular detection zone produced on the ground after mounting the SensorLight at a height of 2.5 m. Turn the reach control ④ fully anticlockwise to select minimum reach (approx. 1 m dia.), and fully clockwise to select maximum reach (approx. 8 m dia.). (The light leaves the factory set to maximum reach.)

### Time setting (switch-off delay)



The chosen light 'ON' time can be set to any duration from approx. 1 min. (setting control ② turned fully anticlockwise) to a max. of 20 min. (setting control ② turned fully clockwise). (The luminaire leaves the factory set to the shortest time.) Any movement detected before this time elapses will re-start the timer. It is recommended to select the shortest time for adjusting the detection zone and for performing the walk test.

**Note:** After the light switches 'OFF', it takes approx. 1 second before it is able to start detecting movement again. The light will only switch on in response to movement once this period has elapsed.

### Twilight setting (response threshold)

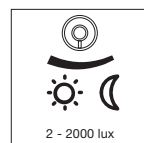

The chosen light response threshold can be infinitely varied from approx. 2–2000 lux. Turn control ③ fully anticlockwise to select dusk-to-dawn operation at about 2 lux. Turn control ③ fully clockwise to select daylight operation at about 2000 lux. (The luminaire leaves the factory set to daylight operation.) The control must be turned fully clockwise when adjusting the detection zone and performing the walk test in daylight.

Note: Apart from in the daylight setting, the luminaire switches 'OFF' once an hour for 1 second at all other twilight settings to measure the current twilight.

**Hint:** The easiest way of finding the desired light threshold is to start by waiting for the surrounding brightness at which the light function is to be activated. Set the control dial to the fully anti-clockwise position and allow the light to switch 'OFF'. Now turn the control clockwise and let go as soon as the luminaire has switched the light 'ON'. From now on, the luminaire will always switch 'ON' and 'OFF' under these light conditions.

### LED basic brightness

(RS PRO 5002 LED only)  
'ON' from approx. 2 lux. Can be switched 'OFF' by remote control if preferred.

### Recommendation:

To ensure trouble-free HF-sensor operation, we recommend seasoning the tubes by leaving them switched "ON" for 100 hours. This seasoning process can increase tube life.

- Connect light and switch "ON"
- Turn all 3 setting controls fully clockwise, then turn the middle setting control fully anticlockwise and fully clockwise again (within 10 sec.)
- The seasoning process is confirmed by switching the light "OFF" twice and then back "ON" again.
- Now turn all controls to the chosen settings.
- The light is now left "ON" for 100 hours without sensor function. Do not disconnect the light from the mains power supply during this period.
- The luminaire automatically returns to sensor mode after 100 hours.

### Note:

If tubes are not seasoned or ambient temperatures are low, the sensor may not switch the light "OFF". In this case, switch the light "OFF" and, for the time being, drastically reduce the reach setting.

Please only use high-quality branded lamps. Otherwise, we cannot guarantee that the high-precision sensor will operate reliably.

## Removing base ①

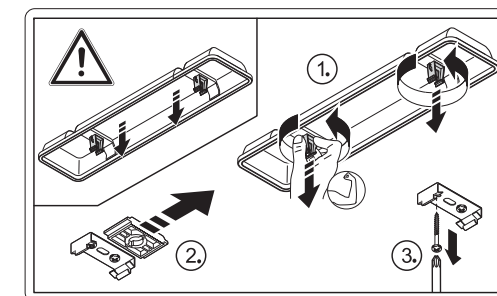

## Accessories

Remote control for RS PRO 5000/5002 LED  
Prod. No. 737818

## CE Declaration of conformity

This product complies with Low Voltage Directive 2006/95/EC, EMC Directive 2004/108/EC, RoHS Directive 2002/95/EC, RTTE Directive 1999/05/EC and Ballast Directive 2000/55/EC.

## Functional warranty

This STEINEL product has been manufactured with great care, tested for proper operation and safety in accordance with applicable regulations and then subjected to random sample inspection. STEINEL guarantees that it is in perfect condition and proper working order. The warranty period is 36 months and starts on the date of sale to the consumer. We will remedy defects caused by material flaws or manufacturing faults. The warranty will be met by repair or replacement of defective parts at our own discretion. The warranty does not cover damage to wear parts, damage or defects caused by improper treatment or maintenance. Further consequential damage to other objects shall be excluded. Claims under the warranty will only be accepted if the unit is sent fully assembled and well-packed with a brief description of the fault, a receipt or invoice (date of purchase and dealer's stamp) to the appropriate Service Centre.

### Repair service:

Our Customer Service Department will repair faults not covered by warranty or after the warranty period. Please send the product well packed to your nearest Service Centre.

**FUNCTIONAL**  
**36 month**  
**WARRANTY**

## Troubleshooting

Malfunction	Cause	Remedy
SensorLight without power	<ul style="list-style-type: none"> <li>■ Fuse faulty in building's fuse box, not switched 'ON', break in wiring</li> <li>■ Short circuit in mains power supply lead</li> <li>■ Any mains switch 'OFF'</li> </ul>	<ul style="list-style-type: none"> <li>■ Fit new fuse in building's fuse box, turn mains switch 'ON', check power supply lead with a voltage tester</li> <li>■ Check connections</li> <li>■ Switch on mains power switch</li> </ul>
SensorLight will not switch 'ON'	<ul style="list-style-type: none"> <li>■ Wrong twilight setting selected</li> <li>■ Fluorescent lamp faulty</li> <li>■ Mains switch 'OFF'</li> <li>■ House fuse faulty</li> </ul>	<ul style="list-style-type: none"> <li>■ Adjust setting</li> <li>■ Change fluorescent lamp</li> <li>■ Switch 'ON'</li> <li>■ Fit new fuse in building's fuse box, check connection if necessary</li> </ul>
SensorLight will not switch 'OFF'	<ul style="list-style-type: none"> <li>■ Continuous movement in the detection zone</li> </ul>	<ul style="list-style-type: none"> <li>■ Check zone</li> </ul>
SensorLight switches 'ON' without any identifiable movement	<ul style="list-style-type: none"> <li>■ Light installed on a surface exposed to vibration</li> <li>■ Movement occurred, but not identified by the sensor (movement behind wall, movement of a small object in immediate lamp vicinity etc.)</li> </ul>	<ul style="list-style-type: none"> <li>■ Securely mount enclosure</li> <li>■ Check zone</li> </ul>
SensorLight does not switch 'ON' despite movement	<ul style="list-style-type: none"> <li>■ Rapid movements are being suppressed to minimise malfunctioning or the detection zone you have set is too small</li> <li>■ Mains supply lead connected the wrong way round (L and N)</li> </ul>	<ul style="list-style-type: none"> <li>■ Check zone</li> <li>■ Check L and N connections or check phase</li> </ul>

## F Instructions de montage

### Cher client,

Nous vous remercions de la confiance que vous avez témoignée à STEINEL en achetant cette lampe d'intérieur à détecteur. Vous avez choisi un article de très grande qualité, fabriqué, testé et conditionné avec le plus grand soin.

Avant de l'installer, veuillez lire attentivement ces instructions de montage. En effet, seules une installation et une mise en service correctement effectuées garantiront durablement un fonctionnement impeccable et fiable.

Nous souhaitons que votre nouvelle lampe d'intérieur à détecteur vous apporte entière satisfaction.

### Description de l'appareil

- ① Châssis
- ② Détecteur HF avec boutons de réglage
- ③ Filetage blindé
- ④ Pince de montage
- ⑤ Tôles de protection
- ⑥ Capot
- ⑦ Plaque de support
- ⑧ Pince de charnière
- ⑨ Réglage de la portée
- ⑩ Temporisation
- ⑪ Réglage de crépuscularité
- ⑫ Charnières
- ⑬ LED (RS PRO 5002 LED)
- ⑭ Raccordement au secteur sous crépi
- ⑮ Raccordement au secteur sur crépi

### Le principe

La lampe est équipée d'un détecteur actif de mouvement. Le détecteur HF intégré émet des ondes électromagnétiques à haute fréquence (5,8 GHz) et reçoit leur écho. Au moindre mouvement dans la zone de détection de la lampe, le système détecte la modification de l'écho. Un microprocesseur déclenche alors la commande « Allumage de la lumière ». L'appareil peut détecter les mouvements à travers les portes, les vitres et les parois de faible épaisseur.

### Zones de détection dans le cas d'un montage au plafond :

- 1) Portée minimum (Ø 1 m)
- 2) Portée maximum (Ø 8 m)

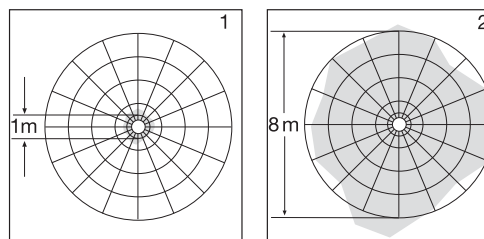

### Zones de détection dans le cas d'un montage mural :

- 3) Portée minimum (Ø 1 m)
- 4) Portée maximum (Ø 8 m)

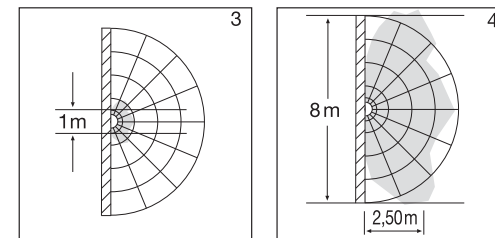

**Important :** La détection sera optimale lorsque vous vous déplacerez en direction la lampe.

### Note :

La puissance haute fréquence du détecteur HF est < 1 mW – ce qui ne représente qu'un 1000e de la puissance d'émission d'un téléphone portable ou d'un four à micro-ondes.

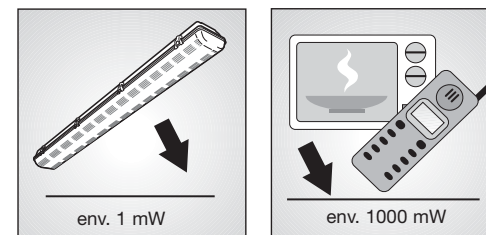

## ⚠ Consignes de sécurité

- Couper l'arrivée du courant avant toute intervention sur l'appareil !
- Pendant le montage, les conducteurs à raccorder doivent être hors tension. Il faut donc d'abord couper le courant et s'assurer de l'absence de courant à l'aide d'un testeur de tension.
- L'installation de la lampe d'intérieur à détecteur implique une intervention sur le réseau électrique. Elle doit donc être effectuée par du personnel spécialisé conformément aux directives locales et aux conditions de raccordement. (D) - VDE 0100, (A) - ÖVE-ÖNORM E8001-1, (CH) - SEV 1000
- N'utiliser que des pièces de rechange d'origine.
- Les réparations doivent être effectuées uniquement par des ateliers spécialisés.
- Avant de changer l'ampoule, mettez la lampe hors tension.

## Caractéristiques techniques

Dimensions (H x l x P)	
RS PRO 5000/5002 LED/5200 :	102 x 138 x 1266 mm
RS PRO 5100 :	102 x 100 x 1266 mm
Alimentation :	230 – 240 V, 50 Hz
Puissance :	
RS PRO 5000/5002 LED :	2 x 28 watts / T5 (2 ballasts) *1)
RS PRO 5200 :	2 x 54 watts / T5 (2 ballasts) *1)
RS PRO 5100 :	1 x 54 watts / T5 (1 ballast) *1)
RS PRO 5000/5002 LED/5200 :	2 autres au max., max. 800 W charge ohmique $\cos \varphi = 1$
RS PRO 5100 :	4 autres au max., max. 800 W charge ohmique $\cos \varphi = 1$
Puissance LED	
RS PRO 5002 LED :	6,7 watts
Technique HF :	5,8 GHz (réagit au moindre mouvement indépendamment de la température) *2)
Angle de détection :	360°, avec ouverture angulaire 160° *2)
(éventuellement à travers du verre, du bois ou des cloisons légères)	
Puissance d'émission :	env. 1 mW *2)
Portée :	Ø 1 – 8 m, en continu, atténuation possible dans 4 directions *2)
Surface max. couverte :	env. 50 m <sup>2</sup> *2)
Temporisation :	1 min. – 20 min. + mode installation *2)
Réglage de crépuscularité :	2 – 2000 lux + mode Teach In *2)
Intervalle de température :	-10° C à +50° C
Indice de protection :	IP 65, classe I
Consommation :	0,9 W

\*1) A utiliser uniquement avec les ampoules indiquées, la longévité des ampoules n'est pas influencée par les commutations.

\*2) Uniquement pour le modèle du détecteur

## Installation

pour faciliter le montage, fixez d'abord le châssis ①, positionnez le capot sur le châssis puis fixez-le à l'aide des charnières.

Branchement de la conduite secteur (voir ill.). La conduite secteur est composée d'un câble à 3 conducteurs :

**L** = phase (généralement noir ou marron)

**N** = neutre (généralement bleu)

**PE** = conducteur de terre (vert/jaune)

En cas de doute, il faut identifier les câbles avec un testeur de tension puis les remettre hors tension.

### Important :

- Une inversion des branchements entraînera plus tard un court-circuit dans l'appareil ou dans le boîtier à fusibles. Dans ce cas, il faut à nouveau identifier les câbles et les raccorder en conséquence. Il est bien sûr possible de monter sur la conduite secteur un interrupteur permettant la mise en ou hors circuit de l'appareil.
- Lorsque le cache de la lampe RS PRO 5002 est ouvert, ne pas regarder directement la LED allumée plus longtemps que 100 s.
- Lors du montage, il faut veiller à ce que la lampe à détecteur soit fixée à l'abri d'éventuelles secousses.

**Ne pas utiliser de variateur, cela entraînerait la détérioration de la lampe à détecteur.**

Veillez à ce que la lampe soit sécurisée avec un disjoncteur de protection de ligne 10 A.

### L' Branchement d'un consommateur supplémentaire :

Un consommateur supplémentaire d'une puissance max. de 800 W peut être raccordé à la lampe à détecteur et enclenché électriquement. Le conducteur de phase du consommateur doit être vissé dans la borne marquée d'un **L'** de la lampe à détecteur. Le neutre est raccordé à la borne marquée d'un **N** avec le neutre de la conduite secteur. La terre  $\oplus$  est fixée à la borne de terre.

## Fonctionnement

Après montage de la lampe et raccordement au secteur, la lampe à détecteur intégré peut être mise en service. Lorsque la lampe est mise en marche manuellement au moyen de l'interrupteur, elle s'éteint au bout de 10 s. pour la phase d'étalonnage et le fonctionnement par détecteur s'enclenche. Il n'est pas nécessaire d'actionner à nouveau l'interrupteur.

### Réglage de la portée (sensibilité)

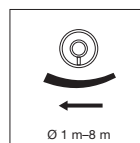

Le terme portée désigne l'espace à peu près circulaire formé sur le sol par la zone de détection pour un montage à 2,5 m de hauteur. Réglage de la portée  $\odot$  butée à gauche signifie portée minimum (Ø 1 m env.), butée à droite signifie portée maximum (Ø 8 m env.). (Au moment de la livraison la lampe est réglée d'usine sur la portée maximum.)

## Minuterie (temporisation de l'extinction)



La durée d'éclairage souhaitée peut être réglée en continu d'env. 1 min (bouton de réglage  $\odot$  en butée à gauche) jusqu'à 20 min max. (bouton de réglage  $\odot$  en butée à droite). (A la livraison la lampe est réglée d'usine sur la durée la plus courte.) La minuterie est réinitialisée à chaque mouvement détecté. Lors du réglage de la zone de détection et du test de fonctionnement, nous recommandons de mettre la vis de réglage en butée à gauche (minimum).

**Remarque :** Après chaque extinction, la détection du mouvement est interrompue pendant 1 seconde environ. Ce n'est qu'à l'issue de ce laps de temps que la lampe peut à nouveau enclencher la lumière en cas de mouvement.

### Réglage de crépuscularité (seuil de réaction)

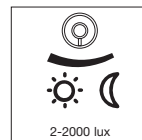

Le seuil de réaction de la lampe est réglable en continu d'env. 2 à 2 000 lux. Bouton de réglage  $\odot$  butée à gauche signifie fonctionnement nocturne 2 lux env. Bouton de réglage  $\odot$  butée à droite signifie fonctionnement diurne 2000 lux env. (Au moment de la livraison la lampe est réglée d'usine sur fonctionnement diurne.) Pour effectuer le réglage de la zone de détection et pour le test de fonctionnement en lumière du jour, le bouton de réglage doit être en butée à droite.

Note : Hormis en position éclairage diurne, la lampe s'éteint une fois par heure pendant une seconde pour mesurer la valeur de crépuscularité.

**Conseil :** pour obtenir le réglage de crépuscularité souhaité, il est plus simple d'attendre d'abord la luminosité ambiante activant la fonction d'éclairage. Tournez alors le bouton de réglage en butée à gauche et laissez votre lampe s'éteindre. Tournez ensuite le bouton de réglage vers la droite et lâchez-le dès que la lampe est allumée. Par la suite, la lampe s'allumera ou s'éteindra selon ces conditions de luminosité.

### Luminosité de base LED

(uniquement RS PRO 5002 LED)

MARCHE à partir d'env. 2 lux. Peut en option être éteinte par télécommande.

## Conseil :

Afin de garantir un fonctionnement impeccable du détecteur HF, nous recommandons de roder les ampoules par un service permanent de 100 heures. Ce rodage permet une augmentation de la longévité.

1. Raccorder la lampe et l'allumer.
2. Positionner les 3 boutons de réglage en butée à droite, tourner ensuite le bouton de réglage du milieu entièrement vers la gauche puis entièrement vers la droite (dans un espace de 10 s).
3. Le procédé de rodage est confirmé lorsque l'ampoule s'éteint 2 x et s'allume à nouveau.
4. Placer maintenant les boutons de réglage sur les positions souhaitées.
5. La lumière reste allumée sans fonction de détection pendant 100 heures. Pendant ce laps de temps, ne pas couper l'ampoule du secteur.
6. Une fois les 100 heures écoulées, la lampe passe automatiquement en fonctionnement par détecteur.

### Remarque :

Lorsque les ampoules ne sont pas rodées et que les températures ambiantes sont faibles, il est possible que le détecteur n'éteigne pas la lampe. Dans ce cas là, éteindre la lampe et réduire nettement le réglage de la portée.

Veillez utiliser uniquement des ampoules de marque de qualité supérieure. Nous ne pouvons sinon garantir la sécurité de fonctionnement du détecteur haute précision.

## Démontage du châssis ①

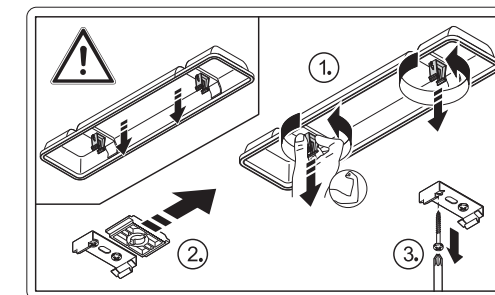

## Accessoires

Télécommande RS PRO 5000/5002 LED Réf.: 737818

## CE Déclaration de conformité

Le produit est conforme à la directive basse tension 2006/95/CE, à la directive compatibilité électromagnétique 2004/108/CE, à la directive RoHS 2002/95/CE, à la directive R&TTE 1999/05/CE et à la directive efficacité énergétique 2000/55/CE.

## Garantie de fonctionnement

Ce produit STEINEL a été fabriqué avec le plus grand soin. Son fonctionnement et sa sécurité ont été contrôlés suivant des procédures fiables et il a été soumis à un contrôle final par sondage. STEINEL garantit un état et un fonctionnement irréprochable. La durée de garantie est de 36 mois et débute au jour de la vente au consommateur. Nous remédions aux défauts provenant d'un vice de matière ou de construction.

## Dysfonctionnements

Problème	Cause	Remède
La lampe à détecteur n'est pas sous tension	<ul style="list-style-type: none"> <li>■ Fusible défectueux, appareil hors circuit, câble coupé</li> <li>■ Court circuit</li> <li>■ Un interrupteur est en position arrêt</li> </ul>	<ul style="list-style-type: none"> <li>■ Changer le fusible défectueux, mettre l'interrupteur en circuit, vérifier le câble à l'aide d'un testeur de tension</li> <li>■ Vérifier les branchements</li> <li>■ Mettre l'interrupteur en circuit</li> </ul>
La lampe à détecteur ne s'allume pas	<ul style="list-style-type: none"> <li>■ Mauvais choix du réglage de crépuscularité</li> <li>■ Tube fluorescent défectueux</li> <li>■ Interrupteur en position ARRÊT</li> <li>■ Fusible de la maison défectueux</li> </ul>	<ul style="list-style-type: none"> <li>■ Régler à nouveau</li> <li>■ Echanger le tube fluorescent</li> <li>■ Mettre en circuit</li> <li>■ Remplacer le fusible de la maison, éventuellement vérifier le branchement</li> </ul>
La lampe à détecteur ne s'éteint pas	<ul style="list-style-type: none"> <li>■ Mouvement continu dans la zone de détection</li> </ul>	<ul style="list-style-type: none"> <li>■ Contrôler la zone</li> </ul>
La lampe à détecteur s'allume sans mouvement décelable	<ul style="list-style-type: none"> <li>■ Le montage de la lampe ne la protège pas des vibrations</li> <li>■ Il y a bien eu un mouvement, mais il n'a pas été reconnu par l'observateur (mouvement derrière un mur, mouvement d'un petit objet à proximité immédiate de la lampe etc.)</li> </ul>	<ul style="list-style-type: none"> <li>■ Fixer solidement le boîtier</li> <li>■ Contrôler la zone</li> </ul>
La lampe à détecteur ne s'allume pas malgré un mouvement	<ul style="list-style-type: none"> <li>■ Des mouvements rapides passent pour des dysfonctionnements minimes et sont réprimés ou bien le réglage de la zone de détection est trop faible</li> <li>■ Branchement inversé du câble secteur (phase et neutre)</li> </ul>	<ul style="list-style-type: none"> <li>■ Contrôler la zone</li> <li>■ Vérifier les branchements phase et neutre ou bien la phase</li> </ul>

La garantie sera assurée à notre discrétion par réparation ou échange des pièces défectueuses. La garantie ne s'applique ni aux pièces d'usure, ni aux dommages et défauts dus à une utilisation ou une maintenance incorrecte. Les dommages consécutifs causés à d'autres objets sont exclus de la garantie. La garantie ne s'applique que si l'appareil non démonté est retourné au point de service après-vente le plus proche, dans un emballage adéquat, accompagné de la description brève de la panne et d'un ticket de caisse ou d'une facture portant la date d'achat et le cachet du vendeur.

### Service de réparation :

Le service après-vente de notre usine effectue également les réparations non couvertes par la garantie ou survenant après l'expiration de celle-ci. Veuillez envoyer le produit correctement emballé à la station de service après-vente la plus proche.

**GARANTIE**  
**36 mois**  
**DE FONCTIONNEMENT**

## NL Gebruiksaanwijzing

### Geachte klant,

Hartelijk dank voor het vertrouwen, dat u met de aanschaf van uw nieuwe sensorlamp voor binnenshuis van STEINEL in ons stelt. U heeft een modern kwaliteitsproduct gekocht, dat met uiterste zorgvuldigheid vervaardigd, getest en verpakt is.

Lees voor de installatie deze gebruiksaanwijzing nauwkeurig door, want alleen een vakkundige installatie en ingebruikname garandeert een lange, betrouwbare en storingvrije werking.

Wij wensen u veel plezier met uw nieuwe sensorlamp voor binnenshuis van STEINEL.

### Registratiebereik bij wandmontage:

- 3) Minimale reikwijdte (Ø 1 m)
- 4) Maximale reikwijdte (Ø 8 m)

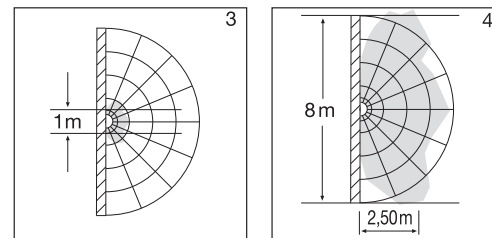

**Belangrijk:** De veiligste bewegingsregistratie krijgt u, als u zich beweegt in de richting van de gemonteerde lamp.

### Beschrijving van het apparaat

- ① Bodemplaat
  - ② HF-sensor met instelknopjes
  - ③ Wartels
  - ④ Montageklem
  - ⑤ Afschermpaatjes
  - ⑥ Afdekkap
  - ⑦ Draagplaat
  - ⑧ Scharnier
  - ⑨ Reikwijdte-instelling
  - ⑩ Tijdsinstelling
  - ⑪ Scherminstelling
  - ⑫ Montagebeugel
  - ⑬ LED's (RS PRO 5002 LED)
- I** Netaansluiting in de muur  
**II** Netaansluiting op de muur

### Het principe

De sensorlamp is een actieve bewegingsmelder. De geïntegreerde HF-sensor zendt hoogfrequente elektromagnetische golven (5,8 GHz) uit en ontvangt hun echo. Bij de kleinste beweging in het registratiebereik van de lamp, wordt de echoverandering door de sensor waargenomen. Een micro-processor activeert vervolgens het schakelsignaal „licht inschakelen“. Ook door deuren, ruiten of dunne wanden heen worden bewegingen geregistreerd.

### Registratiebereik bij montage aan het plafond:

- 1) Minimale reikwijdte (Ø 1 m)
- 2) Maximale reikwijdte (Ø 8 m)

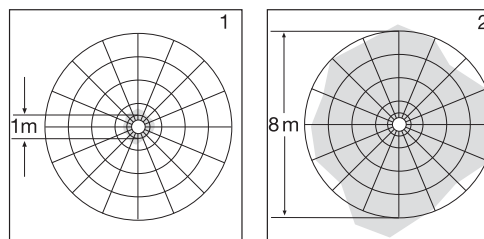

### Opmerking:

Het hoogfrequente vermogen van de HF-sensor bedraagt ca. 1 mW – dat is slechts een duizendste van het zendvermogen van een mobiele telefoon of een magnetron.

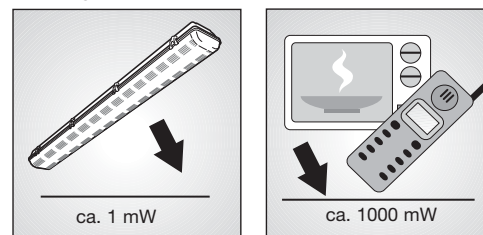

### ! Veiligheidsvoorschriften

- Voordat werkzaamheden aan het apparaat worden uitgevoerd, in elk geval de spanningstoevoer onderbreken!
- Bij de montage moet de aan te sluiten elektrische leiding spanningsvrij zijn. Daarom eerst de stroom uitschakelen en op spanningsloosheid testen met een spanningstester.
- Bij de installatie van de binnensensorlamp betreft het werkzaamheden aan de netspanning. Dit moet daarom volgens de geldende installatievoorschriften en aansluitvoorwaarden door een vakman worden uitgevoerd. (D) - VDE 0100, (A) - ÖVE-ÖNORM E8001-1, (CH) - SEV 1000
- Gebruik uitsluitend originele reserveonderdelen.
- Reparaties mogen alleen door vakbedrijven worden uitgevoerd.
- Schakel de lamp bij het vervangen van gloeilampen spanningsvrij.

Technische gegevens	
Afmetingen (H x B x D)	
RS PRO 5000/5002 LED/5200:	102 x 138 x 1266 mm
RS PRO 5100:	102 x 100 x 1266 mm
Stroomtoevoer:	230 – 240 V, 50 Hz
Vermogen:	
RS PRO 5000/5002 LED:	2 x 28 Watt / T5 (2 elektronische voorschakelapparaten) *1)
RS PRO 5200:	2 x 54 Watt / T5 (2 elektronische voorschakelapparaten) *1)
RS PRO 5100:	1 x 54 Watt / T5 (1 elektronisch voorschakelapparaat) *1)
RS PRO 5000/5002 LED/5200:	max. 2 extra, max. 800 W ohmse belasting $\cos \varphi = 1$
RS PRO 5100:	max. 4 extra, max. 800 W ohmse belasting $\cos \varphi = 1$
Vermogen led-lampjes	
RS PRO 5002 LED:	6,7 Watt
HF-techniek:	5,8 GHz (reageert temperatuurafhankelijk op de kleinste bewegingen) *2)
Registratiehoek:	360°, met 160° openingshoek *2) (evt. door glas, hout of snelbouwwanden)
Zendvermogen:	ca. 1 mW *2)
Reikwijdte:	Ø 1 – 8 m, traploos in 4 richtingen te verkleinen *2)
Max. bewaakt gebied:	ca. 50 m <sup>2</sup> *2)
Tijdstelling:	1 min. – 20 min. + install-modus *2)
Schemerinstelling:	2 – 2000 lux + teach-in-modus *2)
Temperatuurbereik:	-10 °C tot +50 °C
Bescherming:	IP 65, beschermingsklasse I
Eigen verbruik:	0,9 W
*1) Mag uitsluitend met het genoemde lampje worden gebruikt, de levensduur van de lampjes wordt niet beïnvloed door het schakelen.	
*2) Alleen bij sensoruitvoering	

## Installatie

Voor een eenvoudigere montage a.u.b. na de bevestiging van het onderstel ①, de montagebeugel ⑩ voor de draagplaat ⑦ met het onderstel verbinden.

Aansluiting van de stroomtoevoer (zie afb.). De stroomtoevoer bestaat uit een 3-polige kabel:  
**L** = stroomdraad (meestal zwart of bruin)  
**N** = nuldraad (meestal blauw)  
**PE** = aarddraad (groen/geel)

In geval van twijfel moeten de draden met een spanningstester worden geïdentificeerd; vervolgens weer spanningsvrij maken.

- Belangrijk:**
- Verwisseling van de aansluitingen leidt in het apparaat of in uw zekeringenkast tot kortsluiting. In dit geval moeten de afzonderlijke kabels geïdentificeerd en opnieuw aangesloten worden. In de stroomtoevoerkabel kan natuurlijk een netschakelaar voor IN- en UIT-schakelen worden gemonteerd.
  - Nooit langer dan 100 sec. direct in de ingeschakelde LED kijken bij geopende lampafdekking van de RS PRO 5002.
  - Bij de montage van de sensorlamp moet erop worden gelet, dat deze trillingsvrij wordt bevestigd.

**De aansluiting op een dimmer leidt tot beschadiging van de sensorlamp.**  
 Houd er rekening mee, dat de lamp met een veiligheidsschakelaar voor een 10 A-leiding moet worden beveiligd.

**L' aansluiting van een extra verbruiker:**  
 Aan de sensorlamp kan een extra verbruiker met max. 800 W worden aangesloten, die door de elektronica wordt geschakeld. De Stroomdraad naar de verbruiker wordt in de met L' gekenmerkte klem van de sensorlamp geschroefd. De nuldraad komt in de met N aangeduide klem, samen met de nuldraad van de stroomtoevoer. De aarddraad ⊕ wordt aan de aardingsklem bevestigd.

## Functies

Nadat de lamp gemonteerd en de netvoeding aangesloten is is, kan de sensorlamp in gebruik worden genomen. Bij een handmatige ingebruikname van de lamp met de lichtschakelaar schakelt deze voor de ijfphase na 10 sec. uit en is daarna voor wat betreft de sensorwerking actief. Het opnieuw activeren van de lichtschakelaar is niet nodig.

### Reikwijdte-instelling (gevoeligheid)

Met het begrip reikwijdte wordt de ongeveer ronde cirkel op de grond bedoeld, die als registratiebereik ontstaat bij montage op 2,5 m hoogte. Reikwijdte-instelling ① aanslag links betekent minimale reikwijdte (ca. Ø-1 m), aanslag rechts betekent maximale reikwijdte (ca. Ø 8 m) (bij levering is de lamp ingesteld op de maximale reikwijdte).

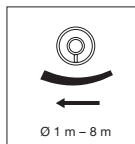

### Tijdstelling (uitschakelvertraging)



De gewenste brandduur van de Lamp kan traploos van ca. 1 min. (instelregelaar ② aanslag links) tot max. 20 min. (instelregelaar ② aanslag rechts) worden ingesteld (bij levering is de lamp ingesteld op de kortste tijd). Door iedere geregistreerde beweging voor afloop van deze tijd wordt de klok opnieuw gestart. Bij de instelling van het registratiebereik en voor de functiecontrole wordt aangeraden de kortste tijd in te stellen.

**Opmerking:** Na iedere uitschakeling van de lamp is een hernieuwde bewegingsregistratie gedurende ca. 1 seconde niet mogelijk. Pas na afloop van deze tijd kan de lamp bij beweging weer licht inschakelen.

### Schemerinstelling (drempelwaarde)

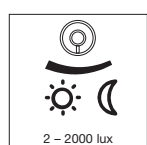

De gewenste drempelwaarde van de lamp kan traploos van ca. 2–2000 lux worden ingesteld. Instelregelaar ③ aanslag links betekent schemerwerking ca. 2 lux. Instelregelaar ③ aanslag rechts betekent daglichtwerking ca. 2000 lux (bij levering is de lamp ingesteld op daglichtwerking). Bij de instelling van het registratiebereik en voor de functietest bij daglicht moet de instelregelaar op de aanslag rechts staan.

Opmerking: Behalve bij daglichtinstelling schakelt de lamp bij alle andere schemerwaarden 1 x per uur voor 1 seconde uit om de actuele schemergraad te meten.

**Tip:** De gewenste instelling van de schemerschakelaar vindt u het eenvoudigst als u eerst de omgevingslichtsterkte afwacht, waarbij uw lichtfunctie moet worden geactiveerd. Zet vervolgens de regelaar op de aanslag links en laat de lamp uitgaan. Draai aansluitend de regelaar naar rechts en laat los, zodra de lamp het licht heeft ingeschakeld. Vanaf nu wordt de lamp steeds bij deze lichtomstandigheden in- resp. uitgeschakeld.

**LED-basislichtsterkte**  
 (alleen RS PRO 5002 LED)  
 AAN vanaf ca. 2 lux. Optioneel via afstandsbediening uitschakelbaar.

### Aanbeveling:

Voor een storingvrije werking van de HF-sensor adviseren wij de lampjes in te branden door ze 100 uur permanent te laten branden. Door dit inbranden kan de levensduur worden verlengd.

1. Lamp aansluiten en inschakelen.
2. Alle 3 instelregelaars tot aan de aanslag naar rechts draaien, vervolgens de middelste instelregelaar weer helemaal naar links en aansluitend weer helemaal naar rechts draaien (binnen 10 sec.).
3. Het inbrandproces wordt bevestigd door de lamp 2 x UIT en weer AAN te schakelen.
4. Vervolgens de instelregelaars in de gewenste posities brengen.
5. Het licht blijft nu eerst zonder sensorfunctie voor 100 uur AAN. In deze tijd mag u de stroomtoevoer van de lamp niet onderbreken.
6. Na afloop van de 100 uur schakelt de lamp automatisch over op sensorwerking.

**Opmerking:**  
 Wanneer lampjes niet werden ingebrand of bij lage omgevingstemperaturen kan het gebeuren dat de sensor de lamp niet uitschakelt. In dit geval moet u de lamp uitschakelen en de reikwijdte-instelling eerst aanzienlijk verkleinen.

Gebruik alleen hoogwaardige merklampen. Anders kunnen wij de veilige werking van de uiterst precieze sensor niet garanderen.

## Demontage bodemplaat ①

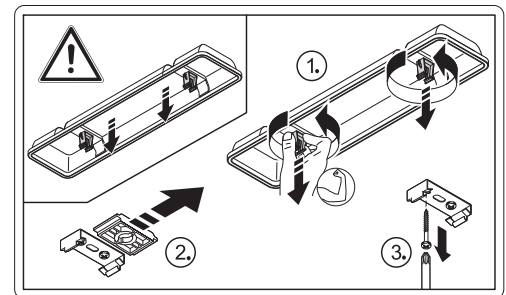

## Toebehoren

Afstandsbediening RS PRO 5000/5002 LED  
Art.-nr.: 737818

## CE Conformiteitsverklaring

Dit product voldoet aan de laagspanningsrichtlijn 2006/95/EG, de EMC-richtlijn 2004/108/EG, de RoHS-richtlijn 2002/95/EG, de RTTE-richtlijn 1999/05/EG en de richtlijn voor energie-efficiëntie 2000/55/EG.

## Storingen

Storing	Oorzaak	Oplossing
Sensorlamp zonder netspanning	<ul style="list-style-type: none"> <li>Huizzekering defect, niet ingeschakeld, leiding onderbroken</li> <li>Kortsluiting in de voedingskabel</li> <li>Eventueel aanwezige netschakelaar uit</li> </ul>	<ul style="list-style-type: none"> <li>Nieuwe huizzekering, netschakelaar inschakelen, leiding controleren met spanningstester</li> <li>Aansluitingen controleren</li> <li>Netschakelaar inschakelen</li> </ul>
Sensorlamp schakelt niet aan	<ul style="list-style-type: none"> <li>Instelling van de schemerschakelaar verkeerd gekozen</li> <li>TL-lamp defect</li> <li>Netschakelaar UIT</li> <li>Zekering in de meterkast defect</li> </ul>	<ul style="list-style-type: none"> <li>Opnieuw instellen</li> <li>TL-lamp vervangen</li> <li>Inschakelen</li> <li>Nieuwe huizzekering, evt. aansluiting controleren</li> </ul>
Sensorlamp schakelt niet uit	<ul style="list-style-type: none"> <li>Aanhoudende beweging in het registratiebereik</li> </ul>	<ul style="list-style-type: none"> <li>Bereik controleren</li> </ul>
Sensorlamp schakelt zonder herkenbare beweging in	<ul style="list-style-type: none"> <li>Lamp niet schokvrij gemonteerd</li> <li>Beweging was aanwezig, werd echter niet bemerkt door de waarnemer (beweging achter wand, beweging van een klein object in de directe omgeving van de lamp etc.)</li> </ul>	<ul style="list-style-type: none"> <li>Behuizing stevig monteren</li> <li>Bereik controleren</li> </ul>
Sensorlamp schakelt ondanks beweging niet in	<ul style="list-style-type: none"> <li>Snelle bewegingen worden ter voorkoming van storingen onderdrukt of het registratiebereik is te klein ingesteld</li> <li>Aansluiting van de stroomtoevoer (L en N) verwisseld</li> </ul>	<ul style="list-style-type: none"> <li>Bereik controleren</li> <li>Aansluitingen L en N controleren of stroomdraad testen</li> </ul>

## Funcctie-garantie

Dit STEINEL-product is met grote zorgvuldigheid gefabriceerd, getest op goede werking en veiligheid volgens de geldende voorschriften en vervolgens steekproefsgewijs gecontroleerd. STEINEL verleent garantie op de storingvrije werking. De garantietermijn bedraagt 36 maanden en gaat in op de datum van aanschaf door de klant. Wij verhelpen gebreken die berusten op materiaal- of productiefouten. De garantie bestaat uit reparatie of vernieuwen van de defecte onderdelen, door ons te beoordelen. Garantie vervalt bij schade aan onderdelen, die aan slijtage onderhevig zijn en bij schade of gebreken, die door ondeskundig gebruik of onderhoud ontstaan. Schade aan andere voorwerpen is uitgesloten van garantie. De garantie wordt alleen verleend wanneer het niet-gedemonteerde apparaat met korte storingsbeschrijving, kassabon of rekening (koopdatum en winkeliersstempel), goed verpakt naar het desbetreffende serviceadres wordt gestuurd.

### Reparatieservice:

Na afloop van de garantietermijn of bij schade die niet onder de garantie valt, kan er ook door ons gerepareerd worden. Gelieve het product goed verpakt aan het dichtstbijzijnde serviceadres op te sturen.

**FUNCIE**  
**36 maanden**  
**GARANTIE**

## I Istruzioni per il montaggio

Gentili Clienti,

Vi ringraziamo molto per la fiducia che avete riposto in noi con l'acquisto della Vostra nuova lampada a sensore per interni della STEINEL. Avete scelto un prodotto pregiato di alta qualità che è stato costruito, provato ed imballato con la massima scrupolosità.

Vi preghiamo di procedere all'installazione solo dopo aver letto attentamente le presenti istruzioni di montaggio. Solo un'installazione ed una messa in funzione effettuate a regola d'arte possono infatti garantire un funzionamento affidabile, privo di disturbi e di lunga durata.

Vi auguriamo di essere completamente soddisfatto della Vostra nuova lampada a sensore per interni STEINEL.

### Descrizione apparecchio

- ① Involucro
- ② Sensore HF con regolatori
- ③ Filettatura PG
- ④ Morsetto di montaggio
- ⑤ Lamiera di schermatura
- ⑥ Calotta di copertura
- ⑦ Lamiera portante
- ⑧ Graffa a cerniera
- ⑨ Regolazione del raggio d'azione
- ⑩ Impostazione del tempo
- ⑪ Regolazione di luce crepuscolare
- ⑫ Staffe per montaggio
- ⑬ LEDs (RS PRO 5002 LED)
- I Allacciamento alla rete sotto intonaco
- II Allacciamento alla rete sopra intonaco

### Il principio

La lampada a sensore è un segnalatore attivo di movimento. Il sensore ad alta frequenza integrato irradia onde elettromagnetiche ad alta frequenza (5,8 GHz) e riceve le onde riflesse. Quando si verifica il minimo movimento nel campo di rilevamento, il sensore reagisce alle modifiche delle onde riflesse. Allora un microprocessore fa scattare l'istruzione di commutazione "Accendi la luce". È possibile rilevare i movimenti anche attraverso porte, lastre di vetro e pareti sottili.

### Campi di rilevamento nel caso di montaggio a soffitto:

- 1) Raggio d'azione minimo (Ø 1 m)
- 2) Raggio d'azione massimo (Ø 8 m)

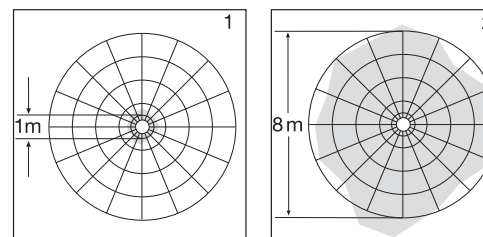

### Campi di rilevamento nel caso di montaggio a parete:

- 3) Raggio d'azione minimo (Ø 1 m)
- 4) Raggio d'azione massimo (Ø 8 m)

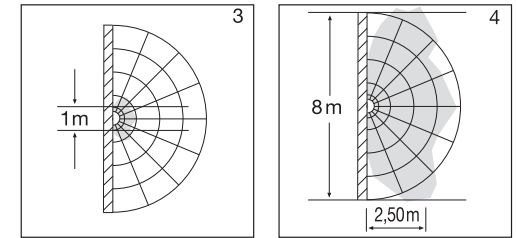

**Importante:** Per ottenere il più sicuro rilevamento di movimento dovete muovervi in direzione della lampada montata.

### Avvertenze:

La potenza del sensore ad alta frequenza è di ca. 1 mW – ciò equivale solo ad un millesimo della potenza di trasmissione di un telefono cellulare o di un microonde.

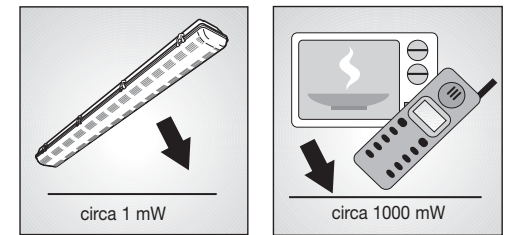

### Avvertenze sulla sicurezza

- Prima di effettuare qualsiasi lavoro sull'apparecchio, togliete sempre la corrente!
- Durante il montaggio non deve esserci presenza di tensione nel cavo di allacciamento alla rete. Prima del lavoro occorre pertanto togliere la tensione ed accertare l'assenza di tensione mediante uno strumento di misura della tensione.
- L'installazione della lampada a sensore per interni è un lavoro che viene effettuato sulla tensione di rete. Per questo motivo essa deve venire effettuata da personale esperto in base alle prescrizioni d'installazione vigenti nei singoli paesi. (D) - VDE 0100, (A) - ÖVE-ÖNORM E8001-1, (CH) - SEV 1000
- Utilizzate esclusivamente pezzi di ricambio originali.
- Le riparazioni devono venire effettuate esclusivamente da officine specializzate.
- Quando dovete sostituire la lampadina mettete la lampada fuori tensione.

Dati tecnici	
Dimensioni (alt. x largh. x prof.)	
RS PRO 5000/5002 LED/5200:	102 x 138 x 1266 mm
RS PRO 5100:	102 x 100 x 1266 mm
Allacciamento alla rete:	230 – 240 V, 50 Hz
Potenza:	
RS PRO 5000/5002 LED:	2 x 28 Watt / T5 (2 ballast elettronici) *1)
RS PRO 5200:	2 x 54 Watt / T5 (2 ballast elettronici) *1)
RS PRO 5100:	1 x 54 Watt / T5 (1 ballast elettronico) *1)
RS PRO 5000/5002 LED/5200:	max. altri 2, max. 800 W di carico ohmico $\cos \varphi = 1$
RS PRO 5100:	max. altri 4, max. 800 W di carico ohmico $\cos \varphi = 1$
Potenza dei LED	
RS PRO 5002 LED:	6,7 Watt
Tecnica ad alta frequenza:	5,8 GHz (reagisce ai minimi movimenti indipendentemente dalla temperatura) *2)
Angolo di rilevamento:	360°, con 160° angolo di copertura *2) (eventualmente attraverso vetro, legno o pareti in materiale leggero)
Potenza di trasmissione:	ca. 1 mW *2)
Raggio d'azione:	Ø 1 – 8 m, a regolazione continua, sensibilità riducibile in 4 direzioni *2)
Superficie massima coperta:	ca. 50 m <sup>2</sup> *2)
Regolazione del periodo di accensione:	1 min. – 20 min. + modalità d'installazione *2)
Regolazione crepuscolare:	2 – 2000 Lux + modalità "teach-in" *2)
Intervallo di temperatura:	tra -10 °C e +50 °C
Classe di protezione:	IP 65, classe di protezione I
Consumo proprio:	0,9 W

\*1) E' ammesso solo l'impiego delle lampadine specificate. La durata della lampadina è indipendente dal numero di accensioni.

\*2) Solo nell'esecuzione con sensore

## Installazione

Ai fini di gestire meglio le singole fasi di montaggio si prega di unire dopo il fissaggio dell'involucro ① le staffe per montaggio ⑩ della lamiera portante ⑦ con l'involucro.

Eseguite l'allacciamento alla rete (v. ill.). Il cavo di collegamento alla rete ha 3 fili.

**L** = fase (di norma nero o marrone)

**N** = filo di neutro (di norma blu)

**PE** = conduttore di terra (verde/giallo)

Se avete dei dubbi controllate i cavi con un indicatore di tensione; poi disinserite nuovamente la tensione.

### Importante:

- Lo scambio di collegamenti causa un corto circuito nell'apparecchio o nella sua scatola dei fusibili. In questo caso i singoli cavi devono essere reidentificati e quindi rimontati. Naturalmente si può, nel cavo di alimentazione, installare un interruttore per accendere e spegnere la lampada.
- Se la copertura della lampada RS PRO 5002 è aperta, non guardare direttamente nel LED acceso per un periodo superiore ai 100 sec.
- Nel montaggio della lampada con sensore radar ad alta frequenza si deve provvedere a fissarla in modo tale che non si generino vibrazioni.

### L'allacciamento a un dimmer porta al danneggiamento della lampada con sensore.

Ricordate che la lampada deve venire assicurata con un interruttore di potenza automatico a 10 A.

### Allacciamento di un'utenza aggiuntiva:

Alla lampada con sensore può venire allacciata un'ulteriore utenza con max. 800 W la quale viene comandata dal sistema elettronico. Il cavo che conduce la corrente all'utenza viene avvitato con il morsetto della lampada con sensore contrassegnato con **L'**. Il conduttore neutro viene collegato al morsetto contrassegnato con **N** assieme al filo neutro della linea di allacciamento alla rete. Il conduttore di terra  $\oplus$  viene applicato sul morsetto di terra.

## Funzioni

Dopo che la lampada è stata montata e l'allacciamento alla rete è stato effettuato, si può mettere in funzione la lampada con sensore. Quando la lampada viene messa in funzione manualmente mediante l'interruttore della luce, essa si spegne dopo 10 sec. per la fase di misurazione ed è dopo di ciò attiva per il funzionamento con sensore. Non è necessario azionare nuovamente l'interruttore della luce.

### Regolazione del raggio d'azione (sensibilità)

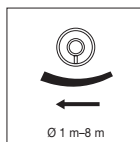

Con il concetto di raggio d'azione si intende il diametro più o meno circolare che risulta sul pavimento quando si effettua il montaggio a 2,5 m di altezza. Regolazione del raggio d'azione ①  
Battuta a sinistra significa raggio d'azione minimo (ca. Ø 1 m), battuta a destra significa raggio d'azione massimo (ca. Ø 8 m). (Alla consegna la lampada è impostata sul raggio d'azione massimo.)

### Impostazione del tempo (Ritardo dello spegnimento)



La durata di illuminazione della lampada può venire impostata con regolazione continua da ca. 1 min. (regolatore ② su battuta sinistra) a un massimo di 20 min. (regolatore ② su battuta destra). (L'apparecchio viene consegnato impostato dal costruttore sul tempo minimo.)

Ogni volta che viene rilevato un movimento prima che decorra questo periodo di tempo il contaminuti si azzerà. Per provare il rilevatore in funzione della zona di rilevamento a luce diurna e per il test delle funzioni si consiglia di impostare il tempo minimo.

**Avvertenze:** Ogni volta che viene spenta la luce, per circa 1 secondo viene interrotto il rilevamento di movimento. Solo dopo che è trascorso questo periodo di tempo, la lampada è in grado di accendere nuovamente la luce in caso di un movimento nell'ambito del raggio d'azione.

### Regolazione luce crepuscolare (soglia d'intervento)

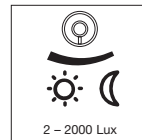

La soglia d'intervento della lampada può venire impostata con regolazione continua tra ca. 2 Lux e 2000 Lux. Regolatore ③ impostazione del tempo completamente a sinistra significa funzionamento con luce crepuscolare ca. 2 Lux. Regolatore ③ completamente a destra significa funzionamento con luce diurna ca. 2000 Lux. (L'apparecchio viene consegnato impostato dal costruttore sul funzionamento con luce diurna.) Nella regolazione del campo di rilevamento e per il test di funzionamento la vite di regolazione deve trovarsi completamente a destra.

**Avvertenze:** Tranne che nell'impostazione per luce diurna, la lampada negli altri valori di luce crepuscolare si spegne 1 x all'ora per 1 secondo ai fini di misurare l'attuale grado di luce crepuscolare.

**Consiglio:** Affinché possiate effettuare la regolazione crepuscolare con facilità, attendete prima la luminosità dell'ambiente alla quale desiderate che la funzione luce si attivi. Posizionate poi il regolatore sulla battuta sinistra e fate spegnere la lampada. Dopo di ciò ruotate il regolatore verso destra e rilasciatelo non appena la lampada ha accesso la luce. A partire da ora la lampada si accenderà e spegnerà sempre in base a queste condizioni di luminosità.

### Luminosità di base LED

(solo RS PRO 5002 LED)

ON a partire da ca. 2 Lux. Come optional si può spegnere mediante telecomando.

### Consiglio:

Ai fini di garantire un funzionamento del sensore ad alta frequenza privo di interferenze, consigliamo alla prima accensione di far funzionare le lampadine per 100 consecutive. Con questo procedimento di prima accensione si può ottenere un aumento della durata.

- Collegare e accendere la lampada.
- Girare tutti e 3 i regolatori completamente a destra, poi girare il regolatore centrale completamente a sinistra ed infine di nuovo completamente a destra (entro 10 secondi).
- Il procedimento di prima accensione viene confermato mediante il doppio spegnimento e conseguente riaccensione della lampadina.
- Adesso portare i regolatori nelle posizioni desiderate.
- La luce rimane ora dapprima accesa per 100 ore senza funzione sensore. Durante questo tempo non separare la lampadina dalla rete.
- Alla scadenza delle 100 ore la lampada passa automaticamente al funzionamento con sensore.

### Avvertenze:

In caso di lampadine non sottoposte al procedimento di prima accensione o in caso di temperature ambiente basse può accadere che il sensore non intervenga spegnendo la lampada. In questo caso spegnere la lampada e ridurre innanzitutto fortemente la regolazione del raggio d'azione.

Si prega di utilizzare solo lampadine di marca. Altrimenti non possiamo garantire la sicurezza di funzionamento del sensore ad alta precisione.

## Smontaggio dello involucro ①

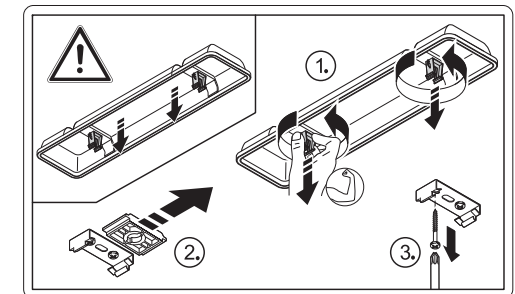

## Accessori

Telecomando RS PRO 5000/5002 LED art. n.: 737818

## CE Dichiarazione di conformità

Questo prodotto è conforme alla direttiva sulla bassa tensione 2006/95/CE, alla direttiva sulla compatibilità elettromagnetica 2004/108/CE, alla direttiva 2002/95/CE sulla restrizione dell'uso di determinate sostanze pericolose nelle apparecchiature elettriche ed elettroniche, alla direttiva 1999/05/CE riguardante le apparecchiature radio e le apparecchiature terminali di telecomunicazione e il reciproco riconoscimento della loro conformità, nonché alla direttiva sui requisiti di efficienza energetica 2000/55/CE.

## Disturbi di funzionamento

Disturbo	Causa	Rimedi
Lampada a sensore priva di tensione	<ul style="list-style-type: none"> <li>■ fusibile guasto, lampada non accesa, punto di interruzione nel cavo</li> <li>■ corto circuito nella linea di allacciamento alla rete</li> <li>■ l'interruttore di rete eventualmente presente è spento</li> </ul>	<ul style="list-style-type: none"> <li>■ nuovo fusibile, accendere l'interruttore di rete, verificare la linea elettrica con il voltmetro</li> <li>■ verificare i collegamenti</li> <li>■ accendere l'interruttore di rete</li> </ul>
La lampada a sensore non si accende	<ul style="list-style-type: none"> <li>■ la regolazione scelta di luce crepuscolare è sbagliata</li> <li>■ la lampada fluorescente è guasta</li> <li>■ interruttore di rete OFF</li> <li>■ il fusibile dello stabile è difettoso</li> </ul>	<ul style="list-style-type: none"> <li>■ reimpostare</li> <li>■ sostituire la lampada fluorescente</li> <li>■ accendere</li> <li>■ cambiare fusibile, eventualmente controllare l'allacciamento</li> </ul>
La lampada a sensore non si spegne	<ul style="list-style-type: none"> <li>■ movimento continuo nel campo di rilevamento</li> </ul>	<ul style="list-style-type: none"> <li>■ controllare il campo</li> </ul>
La lampada a sensore interviene senza che si sia verificato un movimento sensibile	<ul style="list-style-type: none"> <li>■ il montaggio della lampada è tale da non renderla priva di vibrazioni</li> <li>■ si è verificato un movimento che però non è stato percepito dall'osservatore (movimento dietro la parete, movimento di un oggetto di piccole dimensioni nelle immediate vicinanze della lampada, ecc.)</li> </ul>	<ul style="list-style-type: none"> <li>■ montare l'involucro fissandolo bene</li> <li>■ controllare il campo</li> </ul>
La lampada a sensore non si accende nonostante la presenza di movimento	<ul style="list-style-type: none"> <li>■ i movimenti rapidi vengono soppressi per rendere minimo il disturbo o il campo di rilevamento è stato impostato su un valore troppo piccolo</li> <li>■ Allacciamento scambiato della linea di allacciamento alla rete (L ed N)</li> </ul>	<ul style="list-style-type: none"> <li>■ controllare il campo</li> <li>■ Controllare gli allacciamenti L ed N ossia verificare la fase</li> </ul>

## Garanzia di funzionamento

Questo prodotto STEINEL viene prodotto con la massima cura, con controlli di funzionamento e del grado di sicurezza in conformità alle norme vigenti in materia; vengono poi effettuati collaudi con prove di campionamento. La STEINEL garantisce la perfetta qualità ed il funzionamento. La garanzia si estende a 36 mesi ed inizia il giorno d'acquisto da parte dell'utilizzatore finale. Noi eliminiamo vizi dovuti a difetti del materiale o ad errori di fabbricazione, la prestazione della garanzia consiste a nostra discrezione nella riparazione o nella sostituzione di pezzi difettosi. Il diritto alla prestazione di garanzia viene a decadere in caso di danni a parti soggette al logorio nonché in caso di danni o difetti che sono da ricondurre ad un trattamento inadeguato o ad una cattiva manutenzione. Sono esclusi dalla garanzia altri danni conseguenti che si dovessero verificare su oggetti estranei. La garanzia viene prestata solo se l'apparecchio viene inviato non smontato, ben imballato e accompagnato da una breve descrizione del difetto e dallo scontrino o dalla fattura (in cui siano indicati la data dell'acquisto e il timbro del rivenditore), al centro di assistenza competente.

### Centro assistenza tecnica:

Con periodo di garanzia scaduto e nel caso di difetti che non danno diritto a prestazioni di garanzia, il nostro centro di assistenza esegue le relative riparazioni. Inviare il prodotto ben imballato, al più vicino centro di assistenza.

**GARANZIA**  
**36 mesi**  
**sulle funzioni**

## E Istrucciones de montaje

### Apreciado cliente:

Muchas gracias por la confianza depositada en nosotros al comprar su nueva Lámpara Sensor de interior STEINEL. Se ha decidido por un producto de alta calidad, producido, probado y embalado con el mayor cuidado.

Le rogamos se familiarice con estas instrucciones de montaje antes de instalarlo. Sólo una instalación y puesta en funcionamiento adecuadas garantizarán un servicio prolongado, eficaz y sin alteraciones.

Le deseamos que disfrute durante mucho tiempo de su nueva Lámpara Sensor de interior STEINEL.

### Campos de detección en caso de montar en la pared:

- 3) Alcance mínimo (Ø 1 m)
- 4) Alcance máximo (Ø 8 m)

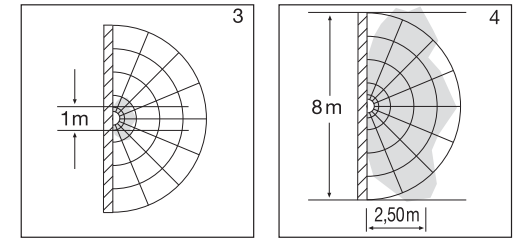

**Importante:** Obtendrá la detección de movimiento más segura si se mueve en la dirección de la lámpara montada.

### Descripción del aparato

- ① Armazón
- ② Sensor de AF con tornillos de regulación
- ③ Rosca blindada
- ④ Terminal de montaje
- ⑤ Chapas protectoras
- ⑥ Tapa
- ⑦ Chapa portante
- ⑧ Enganche articulado
- ⑨ Graduación del alcance
- ⑩ Temporización
- ⑪ Regulación crepuscular
- ⑫ Patilla de montaje
- ⑬ LED (RS PRO 5002 LED)

- I Alimentación de red empotrada
- II Alimentación de red de superficie

### Observación:

La potencia de alta frecuencia del sensor de AF es de 1 mW aprox. - lo que supone sólo una milésima de la potencia de emisión de un teléfono móvil o de un microondas.

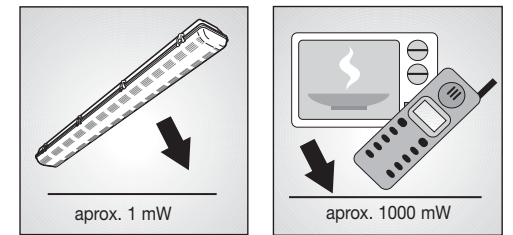

### El concepto

La Lámpara Sensor es un detector de movimientos activo. El sensor de AF integrado emite ondas electromagnéticas de alta frecuencia (5,8 GHz) y recibe su eco. Al producirse el más pequeño movimiento en el campo de detección de la lámpara, el sensor detecta la modificación del eco. Un microprocesador imparte entonces la instrucción «encender la luz». Es posible la detección a través de puertas, cristales o paredes delgadas.

### Campos de detección en el caso de montaje en el techo:

- 1) Alcance mínimo (Ø 1 m)
- 2) Alcance máximo (Ø 8 m)

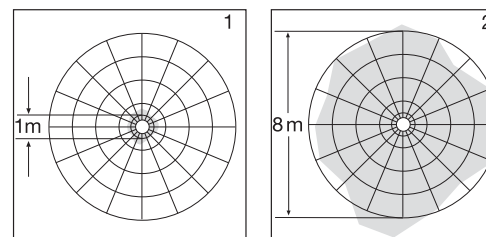

### Indicaciones de seguridad

- ¡Antes de comenzar cualquier trabajo en el aparato debe interrumpirse la alimentación de tensión!
- Al efectuar el montaje la línea de conexión eléctrica debe hallarse libre de tensión. Por tanto, desconecte primero la corriente y compruebe que no haya tensión utilizando un comprobador de tensión.
- La instalación de la Lámpara Sensor de interior supone un trabajo en la red eléctrica. Debe realizarla por tanto personal técnico especializado, de acuerdo con las normativas de instalación específicas de cada país.
  - (D) - VDE 0100, (A) - ÖVE-ÖNORM E8001-1, (CH) - SEV 1000
- Utilice sólo piezas de repuesto originales.
- Las reparaciones sólo las pueden realizar talleres especializados
- Para cambiar la bombilla, desconecte la tensión.

## Datos técnicos

Dimensiones (alt. x anch. x prof.)	
<b>RS PRO 5000/5002 LED/5200:</b>	102 x 138 x 1266 mm
<b>RS PRO 5100:</b>	102 x 100 x 1266 mm
Tensión de alimentación:	230 – 240 V, 50 Hz
Potencia:	
<b>RS PRO 5000/5002 LED:</b>	2 x 28 W / T5 (2 reg. electr. de tensión) *1)
<b>RS PRO 5200:</b>	2 x 54 W / T5 (2 reg. electr. de tensión) *1)
<b>RS PRO 5100:</b>	1 x 54 W / T5 (1 reg. electr. de tensión) *1)
<b>RS PRO 5000/5002 LED/5200:</b>	máx. 2 más, máx. 800 W carga resistiva cos φ = 1
<b>RS PRO 5100:</b>	máx. 4 más, máx. 800 W carga resistiva cos φ = 1
Potencia LED	
<b>RS PRO 5002 LED:</b>	6,7 W
Técnica de AF:	5,8 GHz (reacciona a los mínimos movimientos, con independencia de la temperatura) *2)
Ángulo de detección:	360°, con ángulo de apertura de 160° *2) (dado el caso, a través de cristal, madera o paredes de construcción ligera)
Potencia de emisión:	aprox. 1 mW *2)
Alcance:	Ø 1 – 8 m, continua, atenuable en 4 direcciones *2)
Cobertura de superficie máx.:	aprox. 50 m <sup>2</sup> *2)
Temporización:	1 min – 20 min + modo instalación *2)
Regulación crepuscular:	2 – 2000 lux + modo de aprendizaje *2)
Campo de temperatura:	-10° C hasta +50° C
Tipo de protección:	IP 65, clase de protección I
Consumo característico:	0,9 W

\*1) Sólo puede utilizarse con la bombilla indicada, las conmutaciones no perjudican la vida útil de las bombillas.

\*2) Sólo en el modelo sensor.

## Instalación

Para facilitar el montaje, después de fijar el armazón ①, unir a éste las patillas ⑩ para montar la chapa portante ⑦.

Conexión del cable de alimentación de red (v. fig.). El cable de alimentación de red consta de 3 conductores:

**L** = fase (generalmente negro o marrón)

**N** = neutro (generalmente azul)

**PE** = toma de tierra (verde/amarillo)

En caso de dudas hay que identificar los conductores con un comprobador de tensión; a continuación debe desconectarse de nuevo la tensión.

### Importante:

- Si se efectúan mal las conexiones, se producirá luego un cortocircuito en el aparato o en la caja de fusibles. En tal caso habrá que identificar una vez más cada uno de los conductores y conectarlos de nuevo. Naturalmente, el cable de alimentación de red puede llevar instalado un interruptor para conectar y desconectar la tensión.
- Con cubierta de lámpara abierta del RS PRO 5002 no mirar directamente más de 100 seg. en el LED encendido.
- Durante el montaje de la Lámpara Sensor debe prestar atención a que se fije sin sacudidas.

### La conexión a un regulador de luminosidad dañará la Lámpara Sensor.

Tenga en cuenta que hay que proteger la lámpara con un interruptor automático de 10 A.

### Conexión L' de un consumidor adicional:

En la Lámpara Sensor puede conectarse un consumidor adicional con 800 W máx., que se conmuta a través de la electrónica. La fase de alimentación de corriente al consumidor conectado se atornilla en el borne de la Lámpara Sensor señalado con L'. El neutro se conecta al borne señalado con una N juntamente con el neutro del cable de alimentación de red. La toma de tierra ⊕ se conecta al borne de puesta a tierra.

## Funciones

Una vez montada la lámpara y efectuada la conexión a la red, puede ponerse en servicio la Lámpara Sensor. Con la puesta en marcha manual de la lámpara a través del interruptor de luz se apaga ésta para la fase de medición después de 10 segundos y está activa a continuación para el funcionamiento de sensor. No es necesario accionar de nuevo el interruptor de luz.

### Regulación del alcance (sensibilidad)

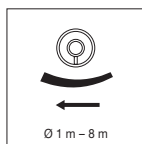

El término alcance de detección comprende un diámetro aproximadamente circular en el suelo que resulta como campos de detección durante el montaje a una altura de 2,5 m. La regulación del alcance ☺ tope izquierdo significa un alcance de detección mínimo (aprox. Ø 1 m), tope derecho significa un alcance de detección máximo (aprox. Ø 8 m). (En la entrega, la lámpara viene ajustada de fábrica al alcance máximo.)

## Temporización (retardo de desconexión)



La duración deseada de alumbrado de la lámpara se puede regular de forma progresiva desde aprox. 1 min (tornillo de regulación ☺ en el tope izquierdo) hasta máx. 20 min (tornillo de regulación ☺ en el tope derecho). (En la entrega, la lámpara viene ajustada de fábrica al tiempo mínimo.) Con cada movimiento detectado antes de transcurrir este período de tiempo se inicia de nuevo la cuenta del reloj. Para la regulación del campo de detección y la prueba de funcionamiento se recomienda ajustar el tiempo mínimo.

**Observación:** Cada vez que se desconecta la lámpara hay que esperar aprox. 1 segundo para una nueva detección de movimientos. Sólo después de transcurrir este tiempo puede la lámpara encender de nuevo la luz al producirse movimiento.

## Regulación crepuscular (umbral de respuesta)

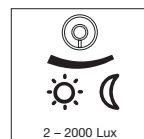

El punto de activación deseado de la lámpara se podrá ajustar de forma progresiva entre aprox. 2 a 2000 Lux. Girando el tornillo de regulación ☺ hasta el tope izquierdo se obtiene un funcionamiento crepuscular con aprox. 2 Lux. Girando el tornillo de regulación ☺ hasta el tope derecho se obtiene el funcionamiento a la luz del día con aprox. 2000 Lux. (En la entrega la lámpara viene ajustada de fábrica a funcionamiento a la luz del día.) Para la regulación del campo de detección y la prueba de funcionamiento a la luz del día debe hallarse el tornillo de regulación girado hasta el tope derecho.

**Observación:** Excepto en el modo diurno, la lámpara se apaga en todos los demás valores crepusculares 1 vez por hora durante 1 segundo para medir el grado de luz natural actual.

**Consejo:** La forma más fácil de encontrar la regulación crepuscular deseada es esperar primero a que se produzca la luminosidad ambiental a la cual deba activarse la función de alumbrado que pretenda. Entonces, coloque el regulador en el tope izquierdo y deje que se apague la lámpara. A continuación gire el regulador hacia la derecha y suéltelo cuando la lámpara se haya encendido. A partir de ahora la lámpara se encenderá o apagará cuando se den estas condiciones de luz.

### Claridad de fondo LED (sólo RS PRO 5002 LED)

ON a partir de aprox. 2 Lux. Se apaga opcionalmente con el mando a distancia.

## Recomendación:

Para garantizar el perfecto funcionamiento del sensor AF, recomendamos someter las bombillas a una fase de rodaje con un funcionamiento permanente de 100 horas. A base de este procedimiento preparativo puede conseguirse un aumento de la vida útil.

1. Conectar y encender la lámpara.
2. Girar los 3 tornillos de regulación hasta el tope derecho, después girar de nuevo el tornillo de regulación del centro totalmente hacia la izquierda y por último de nuevo hasta el tope derecho (en menos de 10 s).
3. El procedimiento de rodaje se confirma apagando y encendiendo 2 veces las bombillas.
4. Ahora, poner los tornillos de regulación en la posición deseada.
5. La luz permanecerá encendida sin función de sensor durante 100 horas. Durante este periodo no desconectar la bombilla de la red.
6. Pasadas las 100 horas se conmuta automáticamente la lámpara al funcionamiento de sensor.

### Observación:

Con bombillas no sometidas a rodaje o con temperaturas ambiente bajas, podrá ser que el sensor no apague la lámpara. En tal caso habrá que apagar la lámpara y temporalmente reducir mucho la regulación del alcance.

Utilice únicamente bombillas de marcas de calidad. De lo contrario, no podemos garantizar la fiabilidad del sensor de alta precisión.

## Desmontaje del armazón ①

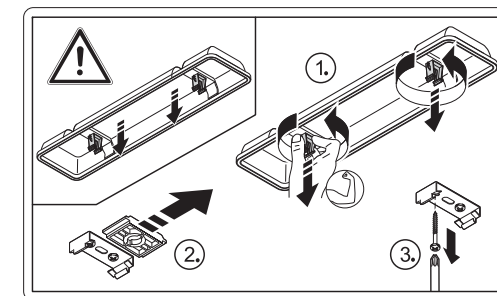

## Accesorios

Mando a distancia RS PRO 5000/5002 LED / n.º de art. 737818

## CE Declaración de conformidad

Este producto cumple con la directiva para baja tensión 2006/95/CE, la directiva CEM 2004/108/CE, la directiva RoHS (limitación de sustancias peligrosas) 2002/95/CE, la directiva RTTE (terminales de radio y telecomunicaciones) 1999/05/CE y la directiva de requisitos de eficiencia energética 2000/55/CE.

## Fallos de funcionamiento

Fallo	Causa	Solución
La Lámpara Sensor sin tensión	<ul style="list-style-type: none"> <li>■ Fusible de casa defectuoso, interruptor en OFF, línea interrumpida</li> <li>■ Cortocircuito en el cable de alimentación de red</li> <li>■ El interruptor de red está desconectado</li> </ul>	<ul style="list-style-type: none"> <li>■ Montar un nuevo fusible, poner interruptor en ON, comprobar la línea de alimentación con un comprobador de tensión</li> <li>■ Comprobar conexiones</li> <li>■ Poner interruptor en ON</li> </ul>
La Lámpara Sensor no se enciende	<ul style="list-style-type: none"> <li>■ Regulación crepuscular mal seleccionada</li> <li>■ Lámpara fluorescente defectuosa</li> <li>■ Interruptor de alimentación en OFF</li> <li>■ Fusible de casa defectuoso</li> </ul>	<ul style="list-style-type: none"> <li>■ Volver a regular</li> <li>■ Cambiar lámpara fluorescente</li> <li>■ Conectar</li> <li>■ Cambiar fusible y, dado el caso, comprobar conexión</li> </ul>
La Lámpara Sensor no se apaga	<ul style="list-style-type: none"> <li>■ Movimiento permanente en el campo de detección</li> </ul>	<ul style="list-style-type: none"> <li>■ Controlar el campo de detección</li> </ul>
La Lámpara Sensor se enciende sin movimiento apreciable	<ul style="list-style-type: none"> <li>■ Lámpara no montada sin vibraciones</li> <li>■ Se ha producido movimiento, pero no ha sido apreciado por el observador (movimiento detrás de la pared, movimiento de un objeto pequeño cerca de la lámpara, etc.)</li> </ul>	<ul style="list-style-type: none"> <li>■ Carcasa montada fija</li> <li>■ Controlar el campo de detección</li> </ul>
La Lámpara Sensor no se enciende a pesar del movimiento	<ul style="list-style-type: none"> <li>■ Los movimientos rápidos se suprimen para minimizar las perturbaciones o el campo de detección está ajustado demasiado pequeño</li> <li>■ Conexión invertida del cable de alimentación de red (L y N)</li> </ul>	<ul style="list-style-type: none"> <li>■ Controlar el campo de detección</li> <li>■ Comprobar las conexiones L y N o bien probar la fase</li> </ul>

## Garantía de funcionamiento

Este producto STEINEL ha sido elaborado con el máximo esmero, habiendo pasado los controles de funcionamiento y seguridad previstos por las disposiciones vigentes, así como un control adicional de muestreo al azar. STEINEL garantiza el perfecto estado y funcionamiento. El período de garantía es de 36 meses comenzando el día de la venta al consumidor. Reparamos defectos por vicios de material o de fabricación. La garantía se aplicará con la reparación o el cambio de las piezas defectuosas, según nuestro criterio. La prestación de garantía queda anulada en caso de daños producidos en piezas de desgaste y daños o defectos originados por uso o mantenimiento inadecuados. Se excluyen los daños de mayor alcance en objetos ajenos. Sólo se concede la garantía si se envía el aparato sin desarmar con una breve descripción del fallo, ticket de caja o factura (con fecha de compra y sello del comercio), bien empaquetado, al centro de servicio correspondiente.

### Servicio de reparación:

Una vez transcurrido el período de garantía o en caso de defectos no cubiertos por la misma, las reparaciones las lleva a cabo nuestro departamento técnico. Rogamos envíen el producto bien embalado a la dirección indicada.

**GARANTÍA**  
**36 meses**  
**DE FUNCIONAMIENTO**

## P Instruções de montagem

### Estimado cliente

Agradecemos-lhe a confiança depositada em nós ao comprar o novo candeeiro para interiores com sensor STEINEL. Trata-se de um produto de elevada qualidade produzido, testado e embalado com o máximo cuidado.

Procure familiarizar-se com estas instruções de montagem antes da instalação. Só uma instalação e colocação em funcionamento correctas podem garantir a longevidade do produto e um funcionamento fiável e isento de falhas.

Fazemos votos que tenha prazer ao trabalhar com o seu novo candeeiro para interiores com sensor STEINEL.

### Descrição do aparelho

- ① Chassis
- ② Sensor de AF com reguladores de ajuste
- ③ Rosca PG
- ④ Pinça de montagem
- ⑤ Chapas de blindagem
- ⑥ Tampa
- ⑦ Chapa de suporte
- ⑧ Grampo articulado
- ⑨ Ajuste do alcance
- ⑩ Ajuste do tempo
- ⑪ Regulação crepuscular
- ⑫ Estribo de montagem
- ⑬ LEDs (RS PRO 5002 LED)
- I Ligação à rede eléctrica, montagem embutida
- II Ligação à rede eléctrica, montagem à superfície

### O princípio

O candeeiro com sensor é um detector de movimentos activo. O sensor de alta-frequência integrado emite ondas electromagnéticas de alta-frequência (5,8 GHz) e capta o seu eco. Ao ocorrer o mínimo movimento dentro da área de detecção do candeeiro, a alteração do eco é captada pelo sensor. Um microprocessador emite então o sinal de comando «Ligar a luz». A detecção através de portas, vidros ou paredes finas não é possível.

### Áreas de detecção no caso da montagem no tecto:

- 1) Alcance mínimo (Ø 1 m)
- 2) Alcance máximo (Ø 8 m)

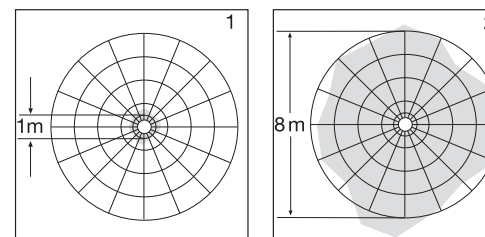

### Áreas de detecção no caso da montagem de parede:

- 3) Alcance mínimo (Ø 1 m)
- 4) Alcance máximo (Ø 8 m)

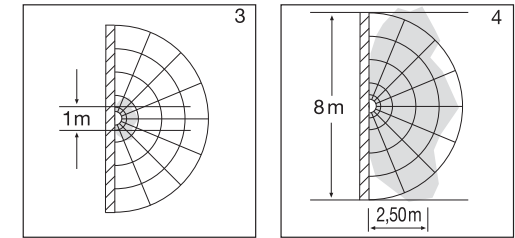

**Importante:** a forma mais segura para os movimentos serem detectados é a aproximação em direcção ao candeeiro montado.

### Nota:

A potência do sensor de alta frequência é de aprox. 1 mW - isto é, apenas uma centésima parte da potência emissora dum telemóvel ou dum forno microondas.

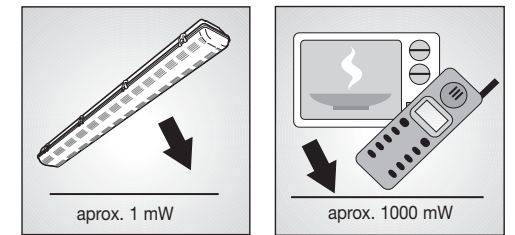

## ! Instruções de segurança

- Antes de executar qualquer trabalho no aparelho, desligue-o da corrente!
- Durante a montagem, o cabo eléctrico a conectar deve estar isento de tensão. Para tal, desligar primeiro a corrente e verificar se não há tensão, usando um busca-pólos.
- A instalação do candeeiro para interiores com sensor consiste essencialmente em lidar com tensão de rede. Por esse motivo, terá de ser realizada por pessoal profissional segundo as respectivas prescrições de montagem e as condições de conexão nacionais em vigor. (D) - VDE 0100, (A) - ÖVE-ÖNORM E8001-1, (CH) - SEV 1000
- Usar unicamente peças sobressalentes de origem.
- Reparações só podem ser efectuadas por oficinas especializadas
- Antes de mudar a lâmpada, assegure-se de que o candeeiro está sem corrente.

## Dados técnicos

Dimensões (a x l x p)	
RS PRO 5000/5002 LED/5200:	102 x 138 x 1266 mm
RS PRO 5100:	102 x 100 x 1266 mm
Ligação à rede:	230 – 240 V, 50 Hz
Potência:	
RS PRO 5000/5002 LED:	2 x 28 watts / T5 (2 balastos electrónicos) *1)
RS PRO 5200:	2 x 54 watts / T5 (2 balastos electrónicos) *1)
RS PRO 5100:	1 x 54 watts / T5 (1 balastro electrónico) *1)
RS PRO 5000/5002 LED/5200:	no máx. mais 2, máx. 800 watts carga resistiva cos φ = 1
RS PRO 5100:	no máx. mais 4, máx. 800 watts carga resistiva cos φ = 1
Potência LEDs	
RS PRO 5002 LED:	6,7 watts
Técnica de alta frequência:	5,8 GHz (reage independentemente da temperatura ao menor movimento) *2)
Ângulo de detecção:	360°, com ângulo de abertura de 160° *2) (por vezes atravessando vidro, madeira e paredes leves)
Potência de transmissão:	aprox. 1 mW *2)
Alcance:	Ø 1 – 8 m, progressivamente, atenuação possível em 4 direcções *2)
Cobertura máx. da área:	aprox. 50 m <sup>2</sup> *2)
Ajuste do tempo:	1 min. a 20 min. + modo Install *2)
Regulação crepuscular:	2 – 2000 lux + modo teach in *2)
Gama de temperaturas:	-10 °C até +50 °C
Grau de protecção:	IP 65, classe de protecção I
Consumo próprio:	0,9 W

\*1) Só pode ser utilizado com as lâmpadas especificadas, a comutação não tem qualquer influência negativa sobre a duração das lâmpadas.

\*2) Apenas versão sensor.

## Instalação

Para poder realizar os passos de montagem com maior conforto, ligue os estribos de montagem (10), para a chapa de suporte (7), com o chassis (1), depois de o ter fixado.

Ligação do cabo proveniente da rede (v. fig.). O cabo proveniente da rede é formado por um cabo de 3 fios:

**L** = fase (geralmente preto ou castanho)

**N** = neutro (geralmente azul)

**PE** = condutor terra (verde/amarelo)

Em caso de dúvida, os cabos têm de ser identificados com um medidor de tensão; voltar a desligar a tensão em seguida.

### Importante:

- Se as ligações forem trocadas, poderá ocorrer mais tarde um curto-circuito no aparelho ou na caixa de fusíveis. Nesse caso, os diversos fios terão de ser identificados e ligados de novo. Naturalmente que no cabo de rede pode estar instalado um interruptor de rede do tipo "ligar - desligar".
- Se a cobertura da lâmpada do RS PRO 5002 estiver aberta, não olhar durante mais de 100 s directamente para o LED aceso.
- Ao montar o candeeiro com sensor é necessário assegurar que fica montado sem estar exposto a trepidações.

### A ligação dum regulador de luz danifica o candeeiro com sensor.

Tenha em atenção que o candeeiro tem de ser protegido com um disjuntor de protecção de condutores de 10 A.

### L' Ligação dum consumidor suplementar:

É possível ligar um consumidor adicional com um máx. de 800 W no candeeiro com sensor, que passa a ser comandado pelo sistema electrónico. O fio condutor de corrente que vai ao ponto de consumo é aparafusado no borne identificado com L' no candeeiro com sensor. O neutro liga-se ao borne com a marca N partilhado pelo neutro do cabo proveniente da rede. O condutor terra (⊕) é montado no terminal de ligação à terra.

## Funções

Depois de montar o candeeiro e estabelecer a ligação à rede eléctrica, o candeeiro com sensor pode ser colocado em funcionamento. Ao ligar o candeeiro manualmente com o interruptor da luz, o candeeiro apaga-se após 10 segundos para a fase de medição e volta a estar activo para o funcionamento controlado por sensor. Não é necessário carregar de novo no interruptor da luz.

### Ajuste do alcance (sensibilidade)

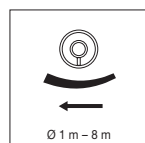

O termo alcance descreve o diâmetro mais ou menos circular, no chão, que resulta como área de detecção ao montar a lâmpada a uma altura de aproximadamente 2,5 m. Regulador do ajuste do alcance (☺) totalmente para a esquerda significa alcance mínimo (aprox. Ø 1 m), totalmente para a direita significa alcance máximo (aprox. Ø 8 m). (Ao ser fornecido, o candeeiro vem da fábrica com o ajuste de alcance máximo).

## Retardamento na inactivação (ajuste do tempo)



A duração da luz do candeeiro pode ser ajustada progressivamente de aprox. 1 min. (regulador (☺) todo para a esquerda) até a um máx. de 20 min. (regulador (☹) todo para a direita). (Ao ser fornecido, o candeeiro vem da fábrica com o ajuste do tempo mínimo.) Cada detecção de movimento faz reiniciar o cronómetro. Ao realizar o ajuste da área de detecção e o teste de funcionamento, recomendamos ajustar o tempo mais curto.

**Nota:** após cada processo de desligamento do candeeiro, a nova captação de movimento é interrompida por aprox. 1 segundo. Só depois de ter decorrido este tempo é que o candeeiro pode activar a luz ao detectar um movimento.

## Regulação da intensidade da luz ambiente (Limiar de resposta)

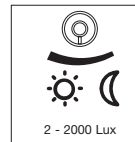

O limiar de resposta desejado pode ser ajustado progressivamente de 2 a 2000 lux. Quando o parafuso de ajuste (☺) se encontra no limite do lado esquerdo significa que está regulado o regime crepuscular com aprox. 2 lux. Parafuso de ajuste (☹) todo para a direita significa: regime diurno aprox. 2000 lux. (Ao ser fornecido, o candeeiro vem da fábrica com o ajuste em regime diurno) Para regular a área de detecção e proceder ao teste de funcionamento à luz do dia, o regulador tem de estar no limite direito.

Nota: excepto em regime de luz diurna, o candeeiro desliga-se em todas as outras situações uma vez por hora, por um segundo, para medir o grau crepuscular actual.

**Sugestão:** a forma mais simples de encontrar a regulação desejada para a intensidade da luz ambiente consiste em esperar primeiro para ver em que intensidade da luz ambiente a sua função de iluminação deverá ser activada. Depois, coloque o regulador todo para a esquerda e deixe o candeeiro apagar-se. De seguida, rode o regulador para a direita e largue-o assim que o candeeiro tiver acendido a luz. A partir de agora, o candeeiro acender-se-á e apagar-se-á sempre nestas condições de luminosidade.

### Luminosidade básica LED

(apenas RS PRO 5002 LED)

LIGA a partir de aprox. 2 lux. Em opção pode ser desligado com o controlo remoto.

## Recomendação:

Para assegurar o funcionamento perfeito do sensor de AF, recomendamos submeter as lâmpadas a um funcionamento permanente de 100 horas (método burn-in). Este processo de burn-in permite prolongar a duração de vida útil das lâmpadas.

1. Conectar e ligar o candeeiro
2. Rodar os 3 reguladores totalmente para a direita, depois o regulador central totalmente para a esquerda e, por fim, novamente todo para a direita (dentro de 10 s.)
3. O processo burn-in é confirmado pelo facto de as lâmpadas se apagarem e voltarem a acender duas vezes.
4. Agora, coloque os reguladores na posição desejada.
5. A luz ficará permanentemente acesa, sem função de sensor, durante as próximas 100 horas. Durante este tempo, não corte a alimentação de corrente eléctrica às lâmpadas.
6. Depois dessas 100 horas, o candeeiro passa automaticamente para o modo de funcionamento com sensor.

### Nota:

Se as lâmpadas não forem submetidas ao processo burn-in ou se as temperaturas ambiente forem muito baixas, pode acontecer que o sensor não desligue o candeeiro. Neste caso, apague o candeeiro e reduza o ajuste do alcance de forma significativa.

Utilize apenas lâmpadas de marca de renome. Caso contrário, não poderemos garantir o funcionamento seguro do sensor de alta precisão.

## Desmontagem do chassis (1)

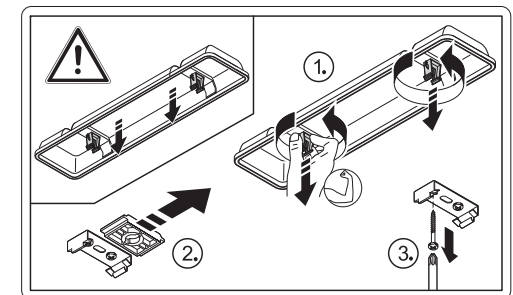

## Acessórios

Telecomando RS PRO 5000/5002 LED N.º de ref.:737818

## CE Declaração de Conformidade

Este produto cumpre as directivas "Baixa tensão" 2006/95/CE, "Compatibilidade electromagnética" 2004/108/CE, "Redução de substâncias perigosas" 2002/95/CE e "R & TTE" 1999/05/CE referente a instalações radioeléctricas e aparelhos de telecomunicação e "Eficiência energética: Balastros de lâmpadas" 2000/55/CE.

## Falhas de funcionamento

Falha	Causa	Solução
O candeeiro com sensor está sem corrente	<ul style="list-style-type: none"><li>■ Fusível da casa está queimado, não ligado, ligação interrompida</li><li>■ Curto-circuito no cabo proveniente da rede</li><li>■ Interruptor de rede eventualmente existente está desligado</li></ul>	<ul style="list-style-type: none"><li>■ Substituir fusível, ligar o interruptor de rede, verificar o cabo com detector de tensão</li><li>■ Verificar as conexões</li><li>■ Ligar o interruptor de rede</li></ul>
O candeeiro com sensor não acende	<ul style="list-style-type: none"><li>■ Foi escolhida a regulação crepuscular errada</li><li>■ Lâmpada fluorescente fundida</li><li>■ Interruptor de rede DESLIGADO</li><li>■ Fusível da casa fundido</li></ul>	<ul style="list-style-type: none"><li>■ Reajustar</li><li>■ Substituir a lâmpada fluorescente</li><li>■ Ligar</li><li>■ Fusível novo, verificar eventualmente a conexão</li></ul>
O candeeiro com sensor não desliga	<ul style="list-style-type: none"><li>■ Movimento constante na área de detecção</li></ul>	<ul style="list-style-type: none"><li>■ Controlar a área</li></ul>
O candeeiro com sensor liga sem movimento aparente	<ul style="list-style-type: none"><li>■ O candeeiro não está montado à prova de trepidações</li><li>■ Ocorreu um movimento, mas o observador não reparou (movimento por trás da parede, movimento de um objecto pequeno nas imediações directas do candeeiro, etc.)</li></ul>	<ul style="list-style-type: none"><li>■ Montar o corpo do candeeiro com firmeza</li><li>■ Controlar a área</li></ul>
O candeeiro com sensor não liga apesar de ocorrer um movimento	<ul style="list-style-type: none"><li>■ Os movimentos rápidos são suprimidos para minimizar as falhas de detecção ou a área de detecção definida é demasiado pequena</li><li>■ Ligação trocada do cabo proveniente da rede (L e N)</li></ul>	<ul style="list-style-type: none"><li>■ Controlar a área</li><li>■ Verificar as ligações L e N ou verificar a fase</li></ul>

## Garantia de funcionamento

Este produto STEINEL foi fabricado com todo o zelo e o seu funcionamento e segurança verificados, de acordo com as normas em vigor, e sujeito a um controlo por amostragem aleatória. A STEINEL garante o bom estado e o bom funcionamento do aparelho. O prazo de garantia é de 36 meses a contar da data de compra. Eliminamos falhas relacionadas com defeitos de material ou de fabrico. A garantia inclui a reparação ou a substituição das peças com defeito, de acordo com o nosso critério, estando excluídas as peças sujeitas a desgaste, os danos e as falhas originados por uma utilização ou manutenção incorrecta. Excluem-se igualmente os danos provocados noutros objectos estranhos ao aparelho.

Os serviços previstos na garantia só serão prestados caso o aparelho seja apresentado bem embalado no respectivo serviço de assistência técnica, devidamente montado e acompanhado do talão da caixa ou da factura (data da compra e carimbo do revendedor) e duma pequena descrição do problema.

### Serviço de reparação:

Depois de expirado o prazo de garantia ou em caso de falha não abrangida pela garantia, o nosso serviço de assistência técnica encarregar-se-á da reparação do seu aparelho. Basta enviar o produto bem acondicionado ao nosso centro de assistência técnica mais próximo de si.

**GARANTIA**  
**36 meses**  
**DE FUNCIONAMENTO**

## Montageanvisning

### Bäste kund!

Vi tackar för det förtroende du har visat oss genom köpet av din Steinel sensor-armatur för inomhusbruk från STEINEL.

Du har bestämt dig för en förstklassig kvalitetsprodukt, som har tillverkats, provats och förpackats med största omsorg.

Vi ber dig att noga läsa igenom denna montageanvisning innan du installerar produkten. Korrekt installation och idrifttagning är en förutsättning för långvarig, tillförlitlig och störningsfri drift.

Vi hoppas att du får stor nytta av din nya sensor-armatur från STEINEL.

### Produktbeskrivning

- 1) Montagaplatta
- 2) HF-sensor med inställningsvred
- 3) Förskruvning
- 4) Montageclips
- 5) Avskärmning för HF-sensor
- 6) Kupa
- 7) Stomme
- 8) Snäplås
- 9) Inställning av räckvidd
- 10) Inställning av efterlystid
- 11) Inställning av skymningsnivå
- 12) Montagebygel
- 13) LED-lampor (RS PRO 5002 LED)
- 14) Anslutning av infälld kabel
- 15) Anslutning av utanpåliggande kabel

### Princip

Sensor-armaturen RS PRO 5000 är försedd med en aktiv rörelsevakt. Den integrerade HF-sensorn sänder ut högfrekventa elektromagnetiska vågor (5,8 GHz) och fångar dess eko. Vid minsta rörelse i bevakningsområdet reagerar sensorn på förändringar av ekot och tänder lampan, som sedan är tänd enligt inställd efterlystid. Sensorn kan även känna genom dörrar, fönster eller tunna väggar.

### Räckvidd vid takmontage:

- 1) Minsta räckvidd (Ø 1 m.)
- 2) Minsta räckvidd (Ø 8 m.)

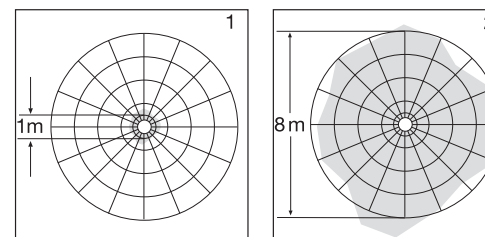

### Räckvidd vid väggmontage:

- 3) Minsta räckvidd (Ø 1 m.)
- 4) Minsta räckvidd (Ø 8 m.)

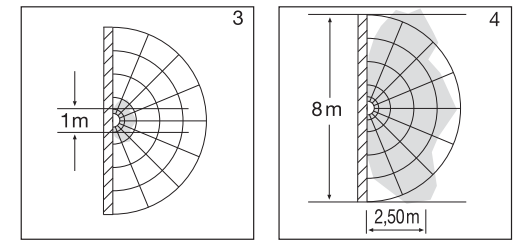

**OBS!** Den säkraste rörelsebevakningen och längsta räckvidden uppnås när man rör sig rakt emot sensor-armaturen.

### Notera:

Sändareffekten från HF-sensorn är ca. 1 mW vilket är ungefär en tusendel av sändareffekten från en mobiltelefon eller en mikrovågsugn.

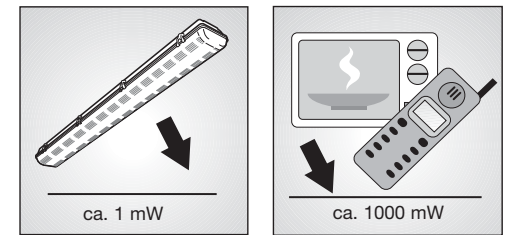

## ! Säkerhetsanvisningar

- Innan installation och montage påbörjas måste spänningen kopplas bort.
- Bryt strömmen och kontrollera med spanningsprovare att alla parter är spänningslösa.
- Eftersom sensor-armaturen installeras till nätspänningen måste arbetet utföras på ett fackmannamässigt sätt och enligt gällande installationsföreskrifter.
- Använd endast original reservdelar.
- Reparationer får endast utföras av behöriga verkstäder.
- Armaturen måste vara spänningsfri vid byte av lysrör.

## Tekniska data:

Mått (H x B x L)	
RS PRO 5000/5002 LED/5200:	102 x 138 x 1266 mm
RS PRO 5100:	102 x 100 x 1266 mm
Spänning:	230 – 240 V, 50 Hz
Ljuskälla:	
RS PRO 5000/5002 LED:	2 x 28 Watt / T5 (2 HF-don) *1)
RS PRO 5200:	2 x 54 Watt / T5 (2 HF-don) *1)
RS PRO 5100:	1 x 54 Watt / T5 (1 HF-don) *1)
Extern belastning:	
RS PRO 5000/5002 LED/5200:	max. 2 st andra RS PRO 5xxx
RS PRO 5100:	max. 2 st andra RS PRO 5xxx
Ljuskälla LEDs:	
RS PRO 5002 LED:	6,7 Watt
HF-teknik:	5,80 GHz radar (reagerar på alla rörelser) *2)
Bevakningsvinkel:	360° med 160° öppningsvinkel *2) (känner genom glas, trä, gips och lättbetonväggar)
Sändareffekt:	ca. 1mW *2)
Räckvidd:	Ø 1 – 8 meter, steglöst inställbart, dämpbar i 4 olika riktningar *2)
Bevakningsyta för sensorn:	ca. 50 m <sup>2</sup> *2)
Efterlystid:	1 min – 20 min + installationsläge *2)
Skymningsinställning:	2 – 2000 lux + inläsningsläge *2)
Omgivningstemperatur:	-10 °C till +50 °C
Skyddsklass:	IP65, Isolationsklass: I (ansluts till jord)
Egenförbrukning:	0,9 Watt

\*1) Ljuskällornas livslängd förkortas inte av tändning-släckning tack vare sensor-optimerat HF-don, det är dock beroende av fabrikat på ljuskälla.

\*2) Endast för armaturer med sensor.

## Installation

För enklare installation kan man använda montagebygelgen ⑩ till att hänga fast montageplattan ⑦ i stommen ①.

Anslutning av nätledningen (se bild.).  
Nätledningen består av en 3 ledarkabel:  
**L** = Fas (oftast svart eller brun)  
**N** = Nolledare (oftast blå)  
**PE** = Skyddsledare (grön/gul)

Om du är osäker måste du identifiera kablarna med en spänningsprovare.

### Viktigt:

- En förväxling av kablarna leder till kortslutning i sensor-armaturen eller i säkringsskåpet. Om du är osäker måste du identifiera kablarna med en spänningsprovare. På nätledningen kan självklart en strömbrytare för till- och franslagning vara monterad.
- Man bör undvika att titta länge än minut rakt in i LED-lamporna på RS PRO 5002.
- Sensor-armaturen måste monteras på ett vibrationsfritt underlag för att undvika oönskade tändningar.

### Sensor-armaturen skadas om den ansluts via en dimmer.

Vänligen notera att sensor-armaturen ska avsäkras med en 10A säkring.

### L Anslutning för styrning av andra armaturer

Man från varje sensor-armatur styra max 4 stycken andra sensor- och slav-armaturer från serie RS PRO 5000. Anslut den externa belastningens fas till plinten märkt med **L'**. Framför plinten finns det ett skydd som klipps bort med tång. Dessutom måste värmeisolerings träs på kabeln. Nollledaren från den externa belastningen ansluts till samma plint **N** som nätkabeln. Skyddsledaren ⊕ ansluts till jordskruven

## Funktioner

Vid manuell tändning med en strömställare av sensor-armaturen tänds den upp i ca 10 sekunder, för att sedan släckas i 10 sekunder, varvid lampan kalibreras. Under kalibreringen är sensorn inte aktiv. Efter kalibrering tänds och släckes sensorlampan enligt sensorns inställda värden.

### Inställning av räckvidd (känslighet)

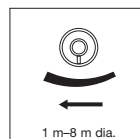

Begreppet räckvidd hänför sig till ett cirkelformat område på golvet då armaturen är monterad på en höjd av 2,5 m. Ställskruven ⊕ i vänstra läget ger den kortaste räckvidden ca. Ø 1 m. Det högra läget ger den längsta räckvidden ca. Ø 8 m. (Vid leverans är räckvidden inställd på maximal räckvidd).

### Inställning av efterlystid (tidsfördröjning)



Den önskade efterlystiden kan ställas in steglöst mellan ca 1 minut (ställskruv ⊕ till vänster) upp till maximalt 20 minuter (ställskruv ⊕ till höger). (Vid leverans är efterlystiden inställd på den kortaste tiden). Vid varje detekterad rörelse så startar tiden om på nytt. Vid leverans är efterlystiden inställd på den kortaste tiden. Vid varje rörelse startar tiden på nytt. Vid inställning av räckvidd och för funktionstest rekommenderar vi att den kortaste tiden är inställd.

**OBS.** När armaturen har slocknat dröjer det cirka 1 sekund innan sensorn åter börjar detektera bevakningsområdet (för att säkerställa en tillförlitlig drift och undvika störningar). Det är först då som armaturen åter kan tändas.

### Inställning av skymningsnivå (aktiveringströskel)

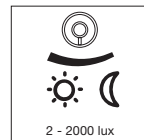

Den önskade skymningsnivån kan ställas in steglöst från ca 2–2000 Lux. Ställskruven ⊕ i vänster ändläge ger aktivering när det omgivande ljusvärdet understiger 2 lux dvs. drift endast i mörker Ställskruven ⊕ i höger ändläge ger aktivering oavsett omgivningens ljusvärdet 2000 lux. (Vid leverans är skymningsnivån inställd på drift oavsett omgivningens ljusnivå 2000 Lux) Vid inställning av räckvidd och för funktionstest i dagsljus måste ställskruven vara ställd i det högra ändläget.

Notera. Förutom det inställda skymningsvärdet så kommer armaturen att släckas i en sekund en gång i timmen för att mäta det omgivningens aktuella ljusvärde.

Tips. Det önskade skymningsvärdet hittar man enklast genom att man väntar till den önskade ljusnivån för vilken armaturen ska bli aktiv råder i rummet. Vrid ställskruven till vänster ändläge och vänta till armaturen slocknar. Vrid sedan ställskruven åt höger och stanna när reläet klickar (armaturen tänds). Nu är armaturen endast aktiv när vid rådande ljusförhållande.

### LED grundljus

(endast RS PRO 5002 LED)

Tänds när omgivningens ljusnivå är mörkare än 2 lux. Man kan även tända LED grundljuset från fjärrkontrollen (tillbehör).

## Rekommendation:

Tillverkare av ljuskällor rekommenderar att man bränner in nya ljuskällor i minst 100 timmar. Det är för att ljuskällans livslängd inte ska förkortas. För att genomföra inbränning av nya ljuskällor och få en säker drift, trots eventuella förändringar i omgivningstemperaturen, ska följande moment utföras:

1. Sätt i ljuskällorna i armaturen
2. Vrid alla tre ställskruvorna till höger ändläge, vrid sedan den mittersta ställskruven till vänster och sedan åter tillbaka till höger ändläge. (måste utföras inom 10 sek.)
3. Ljuskällorna kommer att kort tändas och släckas 2 ggr efter varandra för att bekräfta att inbränningsprocessen är igång.
4. Ställ sedan ställskruvorna i önskade positioner.
5. Sensor-armaturen är sedan tänd i 100 timmar och under denna tid är sensorn inaktiv. Släck inte armaturen någon gång under inbränningen.
6. Efter 100 timmar övergår sensor-armaturen automatiskt till sensordrift.

### OBS!

Vid nya ljuskällor eller stora temperaturförändringar i omgivningen kan det förekomma att sensorn detekterar gasen i lysrören vilket innebär att ljuset inte släcks. Prova i så fall att släcka armaturen och kraftigt reducera räckvidden.

Vänligen använd endast ljuskällor av kända tillverkare för att få en säker drift och funktion.

## Demontage av montageplatta ①

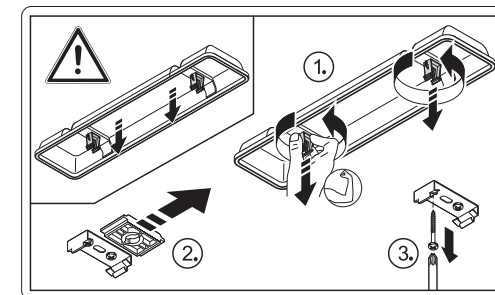

## Tillbehör

Fjärrkontroll till RS PRO 5000/5002 LED. Artikel nr E7532568

## CE – överensstämmelseförsäkring

Produkten uppfyller lågspänningsdirektivet direktivet 2006/95/EG, EMC-direktivet 2004/108/EG, R&TTE direktivet 1999/5/EC, RoHS riktlinjerna 2002/95/EG samt direktivet om energieffektivitetskrav för förköplingsdon till lysrör 2000/55/EG.

## Driftstörningar

Störning	Orsak	Åtgärd
Sensor-armaturen utan spänning	<ul style="list-style-type: none"><li>Defekt säkring, armaturen ej inkopplad, avbrott i kabel.</li><li>Kortslutning i nätledningen.</li><li>Eventuell strömställare frånslagen.</li></ul>	<ul style="list-style-type: none"><li>Byt säkring, slå till spänningen. Testa med spänningsprovare.</li><li>Kontrollera och testa kopplingar.</li><li>Slå till strömställaren.</li></ul>
Sensor-armaturen tändes inte	<ul style="list-style-type: none"><li>Fel värde inställt för skymningsnivå</li><li>Ljuskälla trasig</li><li>Strömbrytaren frånslagen</li><li>Defekt säkring</li></ul>	<ul style="list-style-type: none"><li>Ändra skymningsnivån</li><li>Byt ljuskälla</li><li>Slå till strömbrytaren</li><li>Byt säkring, kontrollera ev. anslutningen</li></ul>
Sensor-armaturen släcker inte	<ul style="list-style-type: none"><li>Ständig rörelse i bevakningsområdet</li></ul>	<ul style="list-style-type: none"><li>Kontrollera bevakningsområdet</li></ul>
Sensor-armaturen tänds utan märkbara rörelser	<ul style="list-style-type: none"><li>Armaturen är inte ordentligt fastskruvad mot underlaget.</li><li>Rörelsen förkommer, men kan inte uppfattas av betraktaren. (Rörelser bakom vägg, små rörelser i omedelbar närhet av sensor-armaturen etc.)</li></ul>	<ul style="list-style-type: none"><li>Skruva fast montageplattan.</li><li>Kontrollera bevakningsområdet</li></ul>
Sensor-armaturen tänds inte trots rörelser	<ul style="list-style-type: none"><li>För att minimera störningar tänds inte snabba rörelser sensor-armaturen, eller är bevakningsområdet för kort inställt</li><li>Fas och nolla är förväxlade</li></ul>	<ul style="list-style-type: none"><li>Kontrollera bevakningsområdet</li><li>Kontrollera anslutningen</li></ul>

## Funktionsgaranti

Denna STEINEL produkt är tillverkad med största noggrannhet. Den är funktions- och säkerhetstestad enligt gällande föreskrifter och har därefter genomgått en stickprovskontroll. Steinel garanterar felfri funktion. Garantin gäller i 36 månader från inköpsdagen. Vi åtgärdar fel som beror på material- eller tillverkningsfel. Garantin innebär att varan repareras eller att defekt del byts ut enligt vårt val. Garantin omfattar inte slitage och skador orsakade av felaktigt hanterande eller av bristande underhåll och skötsel av produkten. Följskador på främmande föremål ersätts ej. Garantin gäller endast då produkten, som inte får vara isärtagen, lämnas väl förpackad med fakturakopia eller kvitto (inköpsdatum och stämpel) till vår återförsäljare för åtgärd.

### Reparationservice:

Efter garantins utgång eller vid fel som inte omfattas av garantin kan produkten, om möjligt, repareras på vår serviceverkstad. Vänligen kontakta oss innan Ni sänder tillbaka produkten för reparation.

**FUNKTIONS**  
**36 månaders**  
**GARANTI**

## DK Monteringsvejledning

### Kære kunde

Tak for den tillid du har vist os ved at købe denne indendørs sensorlampe fra STEINEL. Du har valgt et produkt af høj kvalitet, som er fremstillet, testet og emballeret med største omhu.

Læs venligst monteringsvejledningen, inden du monterer lampen, for kun korrekt installation og ibrugtagning sikrer en lang, pålidelig og fejlfri drift.

Vi ønsker dig god fornøjelse med den nye indendørs sensorlampe fra STEINEL.

### Beskrivelse

- 1) Armatur
- 2) HF-sensor med indstillingsknapper
- 3) Panserrøgevind
- 4) Monteringsklemmer
- 5) Afskærmningsplader
- 6) Skærm
- 7) Bærepåse
- 8) Hængsler
- 9) Rækkeviddeindstilling
- 10) Tidsindstilling
- 11) Skumringsindstilling
- 12) Bøjler
- 13) LED'er (RS PRO 5002 LED)
- 14) Nettilslutning skjult
- 15) Nettilslutning synlig

### Princippet

Sensorlampen er en aktiv bevægelsessensor. Den integrerede HF-sensor udsender højfrekvente, elektromagnetiske bølger (5,8 GHz) og modtager ekkoet. Ved den mindste bevægelse i lampens overvågningsområde registrerer sensoren en ændring af ekkoet. En mikroprocessor udløser herefter kommandoen „tænd lys“. Der er mulighed for registrering gennem døre, vinduer eller tynde vægge.

### Overvågningsområde ved loftmontering:

- 1) Minimal rækkevidde (Ø 1 m)
- 2) Maksimal rækkevidde (Ø 8 m)

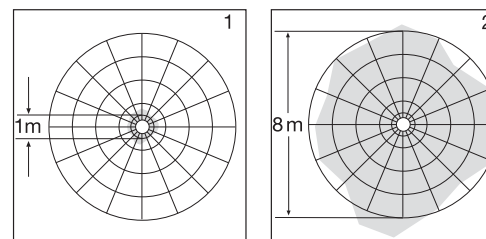

### Overvågningsområder ved vægmontering:

- 3) Minimal rækkevidde (Ø 1 m)
- 4) Maksimal rækkevidde (Ø 8 m)

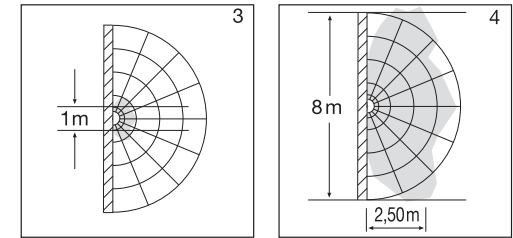

**Vigtigt:** Den bedste overvågning opnår du, når du bevæger dig hen mod lampen.

### Henvisning:

HF-sensorens højfrekvenseffekt er ca. 1 mW – det er kun en tusindedel af sendeeffekten hos en mobiltelefon eller en mikroølgeovn.

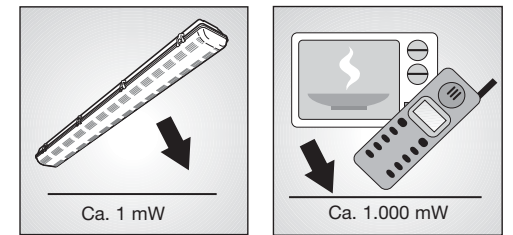

### ! Sikkerhedsanvisninger

- Afbryd strømtilførslen, inden du arbejder på apparatet!
- Ved montering skal den elledning, der skal tilsluttes, være spændingsfri. Sluk derfor for strømmen, og kontroller med en spændingstester, at ledningen er spændingsfri.
- Ved installation af sensorlampen er der tale om arbejde med netspænding. Den skal derfor udføres fagligt korrekt af en fagmand og iht. de gældende regler. (D) -VDE 0100, (A) -ÖVE-ÖNORM E8001-1, (CH) -SEV 1000
- Brug kun originale reservedele.
- Reparationer må kun udføres på autoriserede værksteder.
- Afbryd strømmen til lampen, inden du skifter lysstofrør.

## Tekniske data

Mål (h x b x d)	
RS PRO 5000/5002 LED/5200:	102 x 138 x 1266 mm
RS PRO 5100:	102 x 100 x 1266 mm
Nettilslutning:	230 – 240 V, 50 Hz
Effekt:	
RS PRO 5000/5002 LED:	2 x 28 watt / T5 (2 elektr. forkoblingsenheder) *1)
RS PRO 5200:	2 x 54 watt / T5 (2 elektr. forkoblingsenheder) *1)
RS PRO 5100:	1 x 54 watt / T5 (1 elektr. forkoblingsenheder) *1)
RS PRO 5000/5002 LED/5200:	maks. 2 yderligere, maks. 800 W ohmsk belastning $\cos \varphi = 1$
RS PRO 5100:	maks. 4 yderligere, maks. 800 W ohmsk belastning $\cos \varphi = 1$
Effekt LED'er	
RS PRO 5002 LED:	6,7 watt
HF-teknologi:	5,8 GHz (reagerer ved den mindste bevægelse, uafhængigt af temperaturen) *2)
Registreringsvinkel:	360° med 160° åbningvinkel *2) (evt. gennem glas, træ eller tynde vægge)
Sendeeffekt:	ca. 1 mW *2)
Rækkevidde:	Ø 1 – 8 m, kan dæmpes trinløst i 4 retninger *2)
Maks. overvågningsareal:	ca. 50 m <sup>2</sup> *2)
Tidsindstilling:	1 min. – 20 min. + install-modus *2)
Skumringsindstilling:	2 – 2000 lux + teach-in-modus *2)
Temperaturområde:	-10 °C til +50 °C
Kapslingsklasse:	IP 65, beskyttelsesklasse I
Eget forbrug:	0,9 W

\*1) Må kun anvendes sammen med de angivne lyskilder. Lyskildernes levetid påvirkes ikke af tænd og sluk.

\*2) Kun ved udførelser med sensor

## Installation

For at lette monteringen skal du efter fastgørelse af armaturet ① forbinde bøjlerne ⑩ til bærepraden ⑦ med armaturet.

Tilslutning af netledning (se fig.). Netledningen består af et 3-leder kabel:

**L** = fase (for det meste sort eller brun)

**N** = neutralleder (for det meste blå)

**PE** = beskyttelsesleder (grøn/gul)

I tvivlstilfælde skal ledningerne identificeres med en spændingstester, og strømmen derefter afbrydes igen.

### Vigtigt:

- Ombytning af tilslutningerne kan medføre kortslutning i apparatet eller i sikringskabet. I så fald skal de enkelte kabler identificeres og tilsluttes på ny. I netledningen kan der naturligvis monteres en tænd- og slukkontakt.
- Når skærmen på RS PRO 5002 er afmonteret, må du ikke se direkte ind i den tændte LED i længere end 100 sek.
- Sørg ved montering af sensorlampen for at fastgøre den vibrationsfrit.

### Tilslutning til en lysdæmper medfører beskadigelse af sensorlampen.

Vær opmærksom på, at lampen skal sikres med et 10 A-beskyttelsesrelæ.

### L' tilslutning af en ekstra forbruger:

Der kan tilsluttes en ekstra forbruger med maks. 800 W, som styres af elektronikken. Den strømførende leder til forbrugeren skal tilsluttes i muffen markeret med **L'** hos sensorlampen. Nullederen skal sammen med netledningens neutralleder tilsluttes i muffen markeret med **N**. Beskyttelseslederen  $\ominus$  tilsluttes i jordmuffen.

## Funktioner

Når lampen er monteret og tilsluttet, kan den tages i brug. Når lampen tændes manuelt via kontakten, slukker den efter 10 sek. for hele målefasen og er efterfølgende aktiv med henblik på sensorstyring. Det er ikke nødvendigt at tænde ved kontakten på ny.

### Rækkeviddeindstilling (følsomhed)

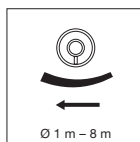

Begrebet rækkevidde dækker den cirkelformede diameter på jorden, der udgør overvågningsområdet ved montering i 2,5 m højde. Når rækkeviddeindstillingen  $\ominus$  er drejet helt til venstre, betyder det minimal rækkevidde (ca. Ø-1 m), helt til højre betyder maksimal rækkevidde (ca. Ø 8 m). (Ved levering er lampen fra fabrikken indstillet på maksimal rækkevidde).

### Tidsindstilling (frakoblingsforsinkelse)

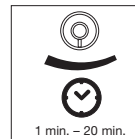

Den ønskede brændetid kan indstilles trinløst fra ca. 1 min. (indstillingsknop  $\ominus$  helt til venstre) til maks. 20 min. (indstillingsknop  $\oplus$  helt til højre). (Ved levering er lampen fra fabrikken indstillet på den korteste tid). Hver gang der registreres en ny bevægelse inden tiden er udløbet, aktiveres timeren på ny. I forbindelse med indstilling af overvågningsområdet og med henblik på en funktionstest anbefales det at indstille på den korteste tid.

**Henvisning:** Hver gang lampen slukkes, afbrydes bevægelsesregistreringen i ca. 1 sekund. Først herefter tænder lampen igen ved bevægelse.

### Skumringsindstilling (reaktionsværdi)

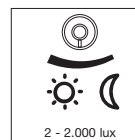

Den ønskede reaktionsværdi kan indstilles trinløst på mellem ca. 2 og 2.000 lux. Når indstillingsknappen  $\ominus$  er drejet helt til venstre, betyder det skumringsmodus, ca. 2 lux. Når indstillingsknappen  $\oplus$  er drejet helt til højre, betyder det dagsmodus, ca. 2.000 lux. (Ved levering er lampen fra fabrikken indstillet på dagsmodus.) I forbindelse med indstilling af overvågningsområdet og med henblik på en funktionstest i dagslys skal indstillingsknappen drejes helt til højre.

**Henvisning:** Ved alle skumringsværdier slukker lampen 1 gang i timen i 1 sekund for at måle den aktuelle skumringsgrad.

**Tip:** Den ønskede skumringsindstilling finder du nemmest ved at afvente de lysforhold, hvor lysfunktionen skal aktiveres. Drej indstillingsknappen helt til venstre, og lad lampen slukke. Drej herefter knappen til højre og slip den, så snart lampen begynder at lyse. Fra nu af tænder eller slukker lampen altid under disse lysforhold.

### LED basislystyrke

(kun RS PRO 5002 LED)

Tænder fra ca. 2 lux. Kan evt. slukkes via fjernbetjening.

## Anbefaling:

For at sikre en fejlfri drift af HF-sensoren, anbefaler vi at indkøre lyskilderne med en konstant drift på 100 timer. Denne indkøring kan øge levetiden.

1. Tilslut lampen, og tænd den.
2. Drej alle 3 indstillingsknapper helt til højre, og herefter den mellemste knap først helt til venstre og igen helt til højre (inden for 10 sek.).
3. Indkøringen bekræftes, ved at lyskilderne slukkes og tændes 2 gange.
4. Indstil indstillingsknapperne på den ønskede position.
5. I de første 100 timer er lyset tændt uden sensorstyring. I dette tidsrum må strømtilførslen til røret ikke afbrydes.
6. Efter 100 timer tænder lampen automatisk i sensormodus.

### Henvisning:

Ved ikke indkørte lyskilder eller ved lave omgivelsestemperaturer kan det ske, at sensoren ikke slukker lampen. I så fald skal du slukke lampen og reducere rækkevidden kraftigt.

Brug kun lysstofrør af en god kvalitet. Ellers kan vi ikke garantere den yderst præcise sensors funktion.

## Afmontering armatur ①

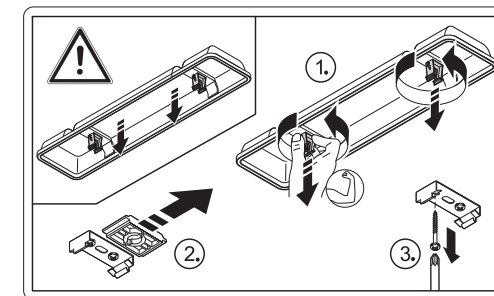

## Tilbehør

Fjernbetjening RS PRO 5000/5002 LED Artikelnr.: 737818

## CE Konformitetserklæring

Produktet opfylder kravene i lavspændingsdirektivet 2006/95/EF, EMC-direktivet 2004/108/EF, RoHS-direktivet 2002/95/EF, direktivet 1999/05/EF om radio- og teleterminaludstyr samt direktivet om energieffektivitetskrav 2000/55/EF.

## Driftsforstyrrelser

Fejl	Årsag	Afhjælpning
Sensorlampen uden spænding	<ul style="list-style-type: none"><li>■ Defekt hussikring, ikke tændt, ledning afbrudt</li><li>■ Kortslutning i nettiledningen</li><li>■ Evt. tænd- og slukkontakt slukket</li></ul>	<ul style="list-style-type: none"><li>■ Ny hussikring, tænd ved kontakten, kontroller ledningen med en spændingstester</li><li>■ Kontroller tilslutningerne</li><li>■ Tænd ved tænd- og slukkontakten</li></ul>
Sensorlampen tænder ikke	<ul style="list-style-type: none"><li>■ Forkert skumringsindstilling</li><li>■ Defekt lysstofrør</li><li>■ Tænd- og slukkontakten slukket</li><li>■ Defekt hussikring</li></ul>	<ul style="list-style-type: none"><li>■ Indstil på ny</li><li>■ Udskift lysstofrøret</li><li>■ Tænd</li><li>■ Ny hussikring, kontroller evt. tilslutningen</li></ul>
Sensorlampen slukker ikke	<ul style="list-style-type: none"><li>■ Konstant bevægelse i overvågningsområdet</li></ul>	<ul style="list-style-type: none"><li>■ Kontroller området</li></ul>
Sensorlampen tænder uden tydelige bevægelser	<ul style="list-style-type: none"><li>■ Lampen er ikke monteret vibrationsfrit</li><li>■ Der var tale om en bevægelse, som ikke blev registreret af personen (bevægelse bag en væg, bevægelse af et lille objekt i umiddelbar nærhed af lampen etc.)</li></ul>	<ul style="list-style-type: none"><li>■ Skru kabinettet fast</li><li>■ Kontroller området</li></ul>
Sensorlampen tænder ikke ved bevægelse	<ul style="list-style-type: none"><li>■ Hurtige bevægelser undertrykkes med henblik på fejlminimering, eller overvågningsområdet er for lille</li><li>■ Ombyttet tilslutning af netledningen (L og N)</li></ul>	<ul style="list-style-type: none"><li>■ Kontroller området</li><li>■ Kontroller tilslutning L og N samt fase</li></ul>

## Funktionsgaranti

Dette STEINEL-produkt er fremstillet med største omhu, afprøvet iht. de gældende forskrifter samt underlagt stikprøvekontrol. STEINEL garanterer for upåklagelig beskaffenhed og funktion. Garantien gælder i 36 måneder fra den dag, apparatet er solgt til forbrugeren. Ved materiale- og fabrikationsfejl ydes garantien gennem reparation eller ombytning efter vort valg. Der ydes ikke garanti for skader på sliddele samt for skader og mangler, der skyldes ukorrekt behandling eller vedligeholdelse. Yderligere følgeskader på fremmede genstande er udelukket.

Der ydes kun garanti mod forevisning af en kort fejlbeskrivelse samt af en bon eller kvittering (med dato og stempel). Derudover skal apparatet være intakt og indpakket forsvarligt, når det fremsendes til serviceværkstedet.

### Reparationservice:

Efter garantiperiodens udløb eller ved fejl, der ikke er dækket af garantien, kan apparatet repareres på vores værksted. Sørg for, at produktet er pakket forsvarligt ind under forsendelsen til nærmeste serviceværksted.

**FUNKTIONS**  
**36 måneder**  
**GARANTI**

## FIN Asennusohje

### Arvoisa asiakas,

olet hankkinut sisätilojen STEINEL-tunnistinvalaisimen. Kiitämme saamastamme luottamuksesta. Olet hankkinut laatutuotteen, joka on valmistettu, testattu ja pakattu huolellisesti.

Tutustu ennen valaisimen asennusta tähän asennusohjeeseen. Ainoastaan asianmukainen asennus ja käyttöönotto takaavat valaisimen pitkäaikaisen, luotettavan ja häiriöttömän toiminnan.

### Laitekuvaus

- ① Väli pohja
  - ② Suurtaajuustunnistin ja säätimet
  - ③ Tiivisteholkit
  - ④ Liitin
  - ⑤ Rajauslevyt
  - ⑥ Kupu
  - ⑦ Runko
  - ⑧ Kuvun salpa
  - ⑨ Toiminta-alueen rajaus
  - ⑩ Kytentääjan asetukset
  - ⑪ Hämäryystason asetukset
  - ⑫ Kannatin
  - ⑬ LEDit (RS PRO 5002 LED)
- Verkkoyhdon uppoasennus  
■ Verkkoyhdon pinta-asennus

### Toimintaperiaate

Valaisin on aktiivinen suurtaajuustunnistin. Laitteeseen integroitu suurtaajuustunnistin lähettää suurtaajuisia sähkömagneettisia aaltoja (5,8 GHz) ja vastaanottaa niiden kaiun. Tunnistin havaitsee kaiun muuttumisen, kun valaisimen reagointialueella on pienintäkin liikettä. Mikroprosessori laukaisee tällöin "Kytke valo" -käskyn. Tunnistus on mahdollista ovien, lasiruutujen tai kevytrakenneseinien lävitse.

### Toiminta-alueet kattoasennuksessa:

- 1) Pienin mahdollinen toimintaetäisyys (Ø 1 m)
- 2) Suurin mahdollinen toimintaetäisyys (Ø 8 m)

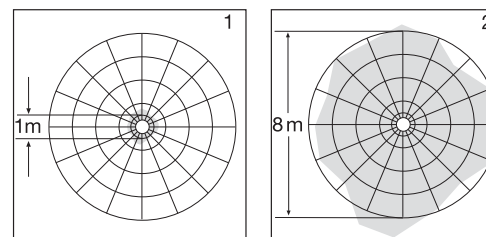

### Toiminta-alueet seinäasennuksessa:

- 3) Pienin mahdollinen toimintaetäisyys (Ø 1 m)
- 4) Suurin mahdollinen toimintaetäisyys (Ø 8 m)

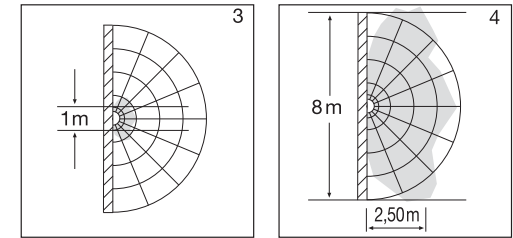

**Tärkeää:** Laitte havaitsee liikkeen varmimmin, kun liike suuntautuu valaisinta kohti.

### Huom:

Suurtaajuustunnistimen lähetysteho on n.1 mW – tämä on vain tuhannesosa kannettavan puhelimen tai mikroaaltouunin lähetystehosta.

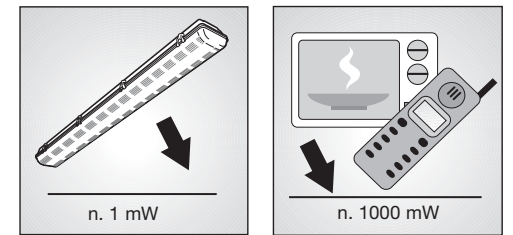

### ! Turvaohjeet

- Katkaise virta, ennen kuin suoritat laitteelle mitään toimenpiteitä!
- Asennus on tehtävä jännitteettömänä. Tarkista jännitteettömyys jännitteenkoittimella.
- Tunnistinvalaisin liitetään verkkoyhdistykseen. Asennus on suoritettava asiantuntevasti. Voimassa olevia asennus- ja liitäntäohjeita on noudatettava.
- Käytä ainoastaan alkuperäisiä varaosia.
- Ainoastaan ammattikorjaamo saa korjata laitteen.
- Kytke valaisin jännitteettömäksi lampun vaihdon ajaksi.

## Tekniset tiedot

Mitat (K x L x S)	RS PRO 5000/5002 LED/5200: 102 x 138 x 1266 mm		102 x 100 x 1266 mm
Verkkoliitäntä:	230 – 240 V, 50 Hz		
Teho:	RS Pro 5000/5002 LED: 2 x 28 W / T5 (2 elektronista liitäntälaitetta) *1)		
RS PRO 5200:	2 x 54 W / T5 (2 elektronista liitäntälaitetta) *1)		
RS PRO 5100:	1 x 54 W / T5 (1 elektroninen liitäntälaitte) *1)		
RS PRO 5000/5002 LED/5200	enint. 2 muuta, enint. 800 W resistiivinen kuorma cos φ = 1		
RS PRO 5100:	enint. 4 muuta, enint. 800 W resistiivinen kuorma cos φ = 1		
LEDien teho	RS PRO 5002 LED: 6,7 W		
Suurtaajuustekniikka:	5,8 GHz (reagoi liikkeeseen lämpötilasta riippumatta) *2)		
Toimintakulma:	360°, avauskulma 160° *2) (myös lasin, puun tai kevytrakenneseinien läpi)		
Lähetysteho:	n. 1 mW *2)		
Toimintaetäisyys:	Ø 18 m, portaattomasti, 4 suuntaan säädettävissä *2)		
Maksimialue	n. 50 m <sup>2</sup> *2)		
Kytkeäajan asetus:	1 min – 20 min + asennustoiminto *2)		
Hämäryystason asetus:	2 – 2000 luksia, teach in -toiminto *2)		
Lämpötila-alue:	-10 °C ... +50 °C		
Koteloitiluokka:	IP 65, suojausluokka II		
Tehonkulutus:	0,9 W		

\*1) Käyttö sallittu vain mainitulla lampulla, kytkentäkertojen määrä ei vaikuta lampun käyttöikään.  
\*2) Vain tunnistimella varustetussa mallissa

## Asennus

Asennuksen helpottamiseksi yhdistä välipohjan ① kannatin ⑩ runkoon ⑦, kun olet kiinnittänyt rungon.

Verkkojohdon liitäntä (ks. kuva). Verkkojohdon käytetään 3-napaista kaapelia:

- L** = vaihe (useimmiten musta tai ruskea)
- N** = nollajohdin (useimmiten sininen)
- PE** = maadoitusjohdin (vihreä/keltainen)

Epäselvissä tapauksissa johtimet on tarkistettava jännitteenkoettimella ja katkaistava sen jälkeen virta.

### Tärkeää:

- Liitäntöjen sekoittuminen johtaa oikosulkuun laitteessa tai sulaketaulussa. Tässä tapauksessa yksittäiset johdot on tunnistettava ja kytkettävä uudelleen. Verkkojohdon voidaan asentaa virtakytkein.
- Kun RS PRO 5002:n lampun suojuus on auki, älä katso suoraan LED-valoon 100 sekuntia kauemman, kun valo on kytketty.
- Tunnistinvalaisimen asennuksessa on huomioitava, että valaisin on kiinnitettävä värinättömään paikkaan.

### Himentimen asennus johtaa tunnistinvalaisimen voittumiseen.

Huomaa, että valaisin on varmistettava 10 A auto-maattisulakkeella.

### L' Toisen sähkölaitteen liitäntä:

Tunnistinvalaisimeen voidaan liittää toinen sähkölaite (enint. 800 W), joka kytketty elektroniikan kautta. Sähkölaitteen vaihejohdin kytketään tunnistinvalaisimen L'-merkittyyn liittimeen. **Nollajohdin liitetään N** liittimeen yhdessä verkkojohdon nollajohtimen kanssa. Suojamaajohdin ⑤ kytketään sille merkittyyn liittimeen.

## Toiminta

Tunnistinvalaisin voidaan ottaa käyttöön, kun valaisin on asennettu ja kytketty sähköverkkoon. Kun valaisin otetaan käyttöön manuaalisesti valokatkaisinta painamalla, se kytketty pois päältä mittausvaihetta varten noin 10 sekunnin kuluttua ja on sen jälkeen valmis toimimaan tunnistinkäytössä. Valokatkaisinta ei tarvitse painaa uudelleen.

### Toimintaetäisyyden rajaus (herkkyys)

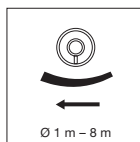

Toimintaetäisyydellä tarkoitetaan lattialle muodostuvan ympyrän halkaisijaa, kun valaisin asennetaan n. 2,5 m korkeudelle. Kun säädin ③ käännetään vasemmalle vasteeseen saakka, on asetettu pienin mahdollinen toimintaetäisyys (n. Ø 1 m); kun se käännetään oikealle perille saakka, on asetettu suurin mahdollinen toimintaetäisyys (n. Ø 8 m). (Tehtaalla on asetettu valaisimen suurin mahdollinen toimintaetäisyys.)

## Kytkeäajan asetus

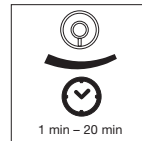

Valaisimen haluttu kytkeäaika Valaisimen kytkeäaika voidaan säätää portaattomasti noin 1 minuutin (säädin ② vasemmalla vasteessa saakka) ja enintään 20 minuutin (säädin ② oikealla vasteessa saakka) välille. (Tehtaalla on asetettu pienin mahdollinen kytkeäaika.) Ajastin kytketty uudelleen jokaisen tämän ajan sisällä tapahtuvan liikkeen yhteydessä. Suosittelemme asettamaan lyhyimmän mahdollisen ajan reagointialueen asettamisen ja toimintatestin suorittamisen ajaksi.

**Huom:** Valaisimen sammuttua tunnistimen toiminta keskeytyy noin 1 sekunnin ajaksi. Valo kytketty liikkeen yhteydessä uudelleen vasta tämän ajan kuluttua.

## Hämäryystason asetus (kytketymiskynnys)



Valaisimen haluttu kytketymiskynnys voidaan asettaa portaattomasti noin 2 luksin – 2000 luksin välille. Kun säädin ③ käännetään vasemmalle perille saakka, on asetettu noin 2 luksin hämäräkäyttö. Kun säädin ③ käännetään oikealle perille saakka, on asetettu noin 2000 luksin päiväkäyttö. (Tehtaalla valaisin on asetettu päiväkäyttöön) Toiminta-alueen asettamisen ja toimintatestin suorittamisen ajaksi säädin on käännettävä oikealle perille saakka.

**Huom:** Valaisin kytketty kaikkien muiden hämäryystason kuin päivänvaloasetuksen yhteydessä pois päältä 1 x tunnissa 1 sekunniksi kulloisenkin hämäryystason mittausta varten.

**Vinkki:** Löydät haluamasi hämäryystason asetuksen helpoiten, kun odotat, että ympäristön hämäryystasoa, jossa haluat valon kytketymään. Käännä säädin vasemmalle perille saakka ja anna valon sammua. Käännä sen jälkeen säädin oikealle ja päästä irti, kun valaisin on kytketty valon. Valaisin kytketty / sammuu tästä lähtien aina tässä hämäryystasossa.

### LED peruskirkkaus

(vain RS PRO 5002 LED)  
PÄÄLLE noin 2 luksista alkaen. Mahdollista kytkeä pois kaukosäätimellä.

## Suositus:

Suosittellemme, että lamput kytketään ensimmäisen käytön alussa palamaan yhtäjaksoisesti 100 tuntia suurtaajuustunnistimen häiriöttömän käytön takaamiseksi. Se myös lisää lampun käyttöikää.

1. Liitä valaisin ja kytke valo.
2. Käännä kaikki 3 säädintä niiden oikean puoleiseen ääriasentoon, ja käännä sitten keskimäinen säädin jälleen aivan vasemmalle ja sen jälkeen takaisin oikealle ääriasentoon saakka (10 sekunnin sisällä.)
3. Valaisimen jatkuvan kytkennän toiminnon vahvistamisesta ilmoitetaan valon kytketymisellä 2 x POIS ja jälleen PÄÄLLE.
4. Aseta nyt säätimet haluamasi asentoihin
5. Valo kytketty nyt 100 tunnin ajaksi; tunnistin ei ole toiminnassa. Älä tänä aikana kytke valaisinta pois sähköverkosta.
6. Kun 100 tuntia on kulunut, valaisin kytketty automaattisesti tunnistinkäyttöön.

### Huom:

Kun lamppujen ei ole annettu palaa aluksi 100 tunnin ajan tai kun lämpötila on alhainen, on mahdollista, että tunnistin ei sammuta valaisinta. Kytke tässä tapauksessa valaisin pois päältä ja pienennä toimintaetäisyyttä huomattavasti joksikin aikaa.

Käytä vain korkealaatuisia lampuja. Tunnistimen toimintaa ei muuten voida taata.

## Rungon irrottaminen ①

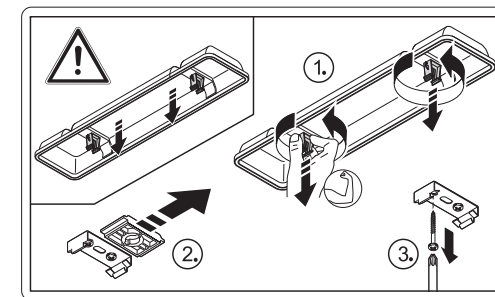

## Lisävarusteet

Kaukosäädin RS PRO 5000/5002 LED Sähkö-/tuotenro 737818

## CE Selvitys yhdenmukaisuudesta

Tämä tuote on pienjännitedirektiivin 2006/95/EY, EMC-direktiivin 2004/108/EY, RoHS-direktiivin 2002/95/EY, RTTE-direktiivin 1999/05/EY sekä energiatehokkuutta koskevan direktiivin 2000/55/EY asettamien määräysten mukaisin.

## Käyttöhäiriöt

Häiriö	Syy	Häiriön poisto
Tunnistinvalaisimen jännite puuttuu	<ul style="list-style-type: none"> <li>■ sulake viallinen, ei kytketty päälle, katkos johdossa</li> <li>■ oikosulku verkkojohdossa</li> <li>■ valo sammutettu mahdollisesti verkkokytkimellä</li> </ul>	<ul style="list-style-type: none"> <li>■ vaihda sulake, kytke verkkokytkin päälle, tarkista johto jännitteenoittimella</li> <li>■ tarkasta liitännät</li> <li>■ kytke verkkokytkin päälle</li> </ul>
Tunnistinvalaisin ei kytkeydy päälle	<ul style="list-style-type: none"> <li>■ väärä hämällystason asetus</li> <li>■ viallinen loistelamppu</li> <li>■ valo sammutettu verkkokytkimellä</li> <li>■ sulake viallinen</li> </ul>	<ul style="list-style-type: none"> <li>■ aseta uudelleen</li> <li>■ vaihda loistelamppu</li> <li>■ kytke päälle</li> <li>■ vaihda sulake, tarkista liitäntä tarvittaessa</li> </ul>
Tunnistinvalaisin ei kytkeydy pois	<ul style="list-style-type: none"> <li>■ toiminta-alueella on jatkuvaa liikettä</li> </ul>	<ul style="list-style-type: none"> <li>■ tarkista alue</li> </ul>
Tunnistinvalaisin kytkeytyy ilman havaittua liikettä	<ul style="list-style-type: none"> <li>■ valaisinta ei asennettu tärinättömään paikkaan</li> <li>■ liikettä on ollut, mutta tarkkailija ei pystynyt havaitsemaan sitä (liike seinän takana, pienen kohteen liike valaisimen välittömässä läheisyydessä jne.)</li> </ul>	<ul style="list-style-type: none"> <li>■ asenna kotelo kiinteästi</li> <li>■ tarkista alue</li> </ul>
Tunnistinvalaisin ei kytkeydy liikkeestä huolimatta	<ul style="list-style-type: none"> <li>■ nopeat liikkeet estetään häiriöiden minimoimiseksi tai reagoinalue on asetettu liian pieneksi</li> <li>■ verkkojohdon liitännät (L ja N) tehty väärin</li> </ul>	<ul style="list-style-type: none"> <li>■ tarkista alue</li> <li>■ tarkasta liitännät L ja N / tarkista vaihe</li> </ul>

## Toimintatakuu

Tämä STEINEL-tuote on valmistettu huolellisesti, ja sen toiminta ja turvallisuus on testattu voimassa olevien määräysten mukaisesti. STEINEL myöntää takuun tuotteen moitteettomalle toiminnalle ja rakenteelle. Takuuaika on 36 kuukautta ostopäivästä alkaen. Tänä aikana vastaamme kaikista materiaali- ja valmistusvicioista valintamme mukaan joko korjaamalla tai vaihtamalla vialliset osat uusiin. Takuu ei koske kuluvien osien vaurioita eikä vaurioita tai puutteita, joiden syynä on asiaton käsittely tai huolto. Takuu ei koske laitteiden muille esineille mahdollisesti aiheuttamia vahinkoja. Takuu on voimassa vain, jos laitetta ei ole avattu itse ja se toimitetaan yhdessä lyhyen virhekuvauksen ja ostokuitin kanssa tai laskun (ostopäivämäärä ja myyjäliikkeen leima) kanssa hyvin pakattuna lähimpään huoltopisteeseen.

### Korjauspalvelu:

Takuuajan jälkeen tai takuun piiriin kuulumattoman vian ollessa kyseessä laite voidaan korjata huoltopalvelussamme. HUOM! Ennen lähettämistä pyydä korjauksesta hinta-arvio. Pyydämme lähettämään tuotteen hyvin pakattuna lähimpään huoltopisteeseen.

**TOIMINTA**

**36 kk**

**TAKUU**

## N Monteringsanvisning

### Kjære kunde.

Mange takk for tilliten du viser oss ved ditt kjøp av din nye STEINEL-sensordørlyse. Du har valgt et kvalitetsprodukt som er produsert, testet og pakket meget nøye.

Vi ber deg lese denne monteringsveiledningen før du installerer lampen. En lang, sikker og feilfri drift kan kun garanteres dersom installasjon og igangsetting utføres korrekt.

Vi håper du vil ha mye glede av din nye STEINEL-sensordørlyse til innendørs bruk.

### Dekningsområder ved montering på vegg:

- 3) Minimum rekkevidde (Ø 1 m)
- 4) Maksimal rekkevidde (Ø 8 m)

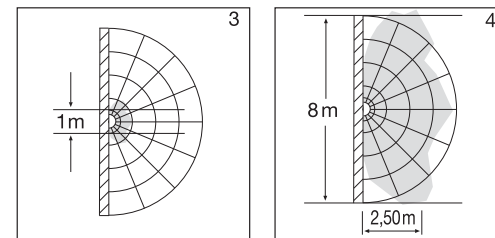

**OBS:** Den sikreste bevegelsesregistreringen oppnås når man beveger seg i retning av den monterte lampen.

### Apparatbeskrivelse

- 1) Lampehus
- 2) HF-sensor med stillskruer
- 3) Pansergjenger
- 4) Monteringsklemme
- 5) Beskyttelsesdeksler
- 6) Lokk
- 7) Bæreplate
- 8) Hengselklemmer
- 9) Rekkeviddeinnstilling
- 10) Tidsinnstilling
- 11) Skumringsinnstilling
- 12) Monteringsbøyle
- 13) Lysdioder (RS PRO 5002 LED)

- 1) Nettilkobling skjult anlegg
- 2) Nettilkobling åpent anlegg

### Virkemåte

Sensordørlysen er en aktiv bevegelsesmelder. Den integrerte HF-sensoren sender høyfrekvente elektromagnetiske bølger (5,8 GHz) og mottar ekkoet fra disse bølgene. Ved den minste bevegelse i dekningsområdet registrerer sensoren ekkoforandringene. En mikroprosessor utløser koblingsbefalingen „Tenn lys“. Bevegelser kan også registreres gjennom dører, glassflater eller tynne vegger.

### Dekningsområder ved montering i tak:

- 1) Minimum rekkevidde (Ø 1 m)
- 2) Maksimal rekkevidde (Ø 8 m)

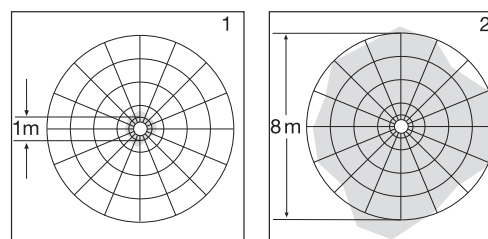

### NB:

HF-sensorens høyfrekvensseffekt er ca. 1 mW – det er kun en 1000-del av sendeeffekten til en mobiltelefon eller mikrobølgeovn.

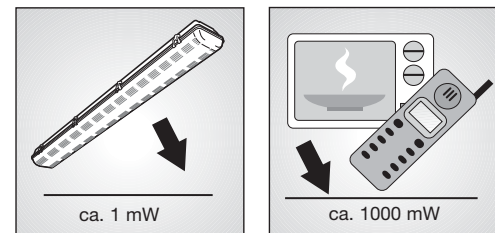

### ! Sikkerhetsmerknader

- Koble fra strømtilførselen før du foretar arbeidet på apparatet!
- Under montering må strømløsningen som skal tilkobles være uten spenning. Bruk en spenningstester til å sjekke at strømtilførselen er avbrutt.
- Under installasjon av sensordørlysen til innendørs bruk kommer man i berøring med strømmettet. Lampen skal derfor installeres av fagpersonell i henhold til nasjonale installasjonsforskrifter og tilkoblingskrav. (D) - VDE 0100, (A) - ÖVE-ÖNORM E8001-1, (CH) - SEV 1000
- Bruk kun originale reservedeler.
- Reparasjoner skal kun utføres på fagverksted.
- Slå av strømtilførselen til lampen når lyselementet skal skiftes ut.

## Tekniske data

Mål (h x b x d)	
RS PRO 5000/5002 LED/5200:	102 x 138 x 1266 mm
RS PRO 5100:	102 x 100 x 1266 mm
Nettilkopling:	230 – 240 V, 50 Hz
Effekt:	
RS PRO 5000/5002 LED:	2 x 28 Watt / T5 (2 elektroniske ballaster) *1)
RS PRO 5200:	2 x 54 Watt / T5 (2 elektroniske ballaster) *1)
RS PRO 5100:	1 x 54 Watt / T5 (1 elektronisk ballast) *1)
RS PRO 5000/5002 LED/5200:	maks. 2 ytterligere, maks. 800 W ohmsk last $\cos \varphi = 1$
RS PRO 5100:	maks. 4 ytterligere, maks. 800 W ohmsk last $\cos \varphi = 1$
Effekt LED-er	
RS PRO 5002 LED:	6,7 Watt
HF-teknikk:	5,8 GHz (reagerer temperatuavhengig på de minste bevegelser) *2)
Dekningsvinkel:	360°, med 160° åpningsvinkel *2) (evt. gjennom glass, trevirke eller lettvegger)
Utgangseffekt:	ca. 1 mW *2)
Rekkevidde:	Ø 1 – 8 m, kan innskrenkes trinnløst i 4 retninger *2)
Maks. flatedekning:	ca. 50 m <sup>2</sup> *2)
Tidsinnstilling:	1 min. – 20 min. + Install-modus *2)
Skumringsinnstilling:	2 – 2000 Lux + Teach-in-modus *2)
Temperaturområde:	-10 °C til +50 °C
Beskyttelsestype:	IP 65, Beskyttelsesklasse I
Egetforbruk:	0,9 W

\*1) Skal kun brukes med angitt lysrør. Lysrørets levetid reduseres ikke ved at lyset slås AV og PÅ.

\*2) Kun for sensor-modell

## Installasjon

Når du har festet lampehuset ①, bør du feste monteringsbøylene ⑩ for bæreplaten ⑦ til lampehuset. Dette forenkler monteringsstrinnene.

Tilkobling av nettleiding (se ill.). Nettledningen består av en 3-ledet kabel:

**L** = Fase (som regel svart eller brun)

**N** = Fase (som regel blå)

**PE** = Jordledning (grønn/gul)

I tvilstilfeller må kableen kontrolleres med en spenningstester, deretter slås strømtilførselen av igjen.

### OBS:

- Dersom koblingene forbyttes, fører dette senere til kortslutning i apparatet eller i sikringsskapet. I dette tilfelle må de enkelte kablene identifiseres og kobles til på nytt. Det kan selvsagt monteres en bryter på nettleidingen til å slå på og av.
- Når dekslet til RS PRO 5002 er åpent, må du ikke se direkte på den lysende LED'en i mer enn 100 sek.
- Påse at sensorlampen monteres slik at den ikke kan vibrere.

### Tilkobling til en dimmer fører til skader på sensorlampen.

Vær oppmerksom på at lampen må sikres med en 10 A nettbryter.

### L' Tilkobling av et ytterligere apparat:

Det kan kobles et ekstra apparat til sensorlampen. Dette apparatet kan ha maks. 800 W og slås av og på via det elektroniske systemet. Den strømførende ledningen til lampen skrues inn i den klemmen på sensorlampen som er merket med L'. Nullederen festes i klemmen merket N sammen med strømledningens nulleleder. Jordledningen ⚡ monteres på jordingsklemmen.

## Funksjoner

Når lampen er montert og koblet til strømmettet, kan sensorlampen tas i drift. Tennes lampen manuelt via lysbryter, slukkes lampen for innmålingsfasen i 10 sek. og er deretter aktiv for sensordrift. Det er ikke nødvendig å aktivere lysbryteren på nytt.

### Rekkeviddeinnstilling (følsomhet)

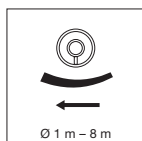

Med begrepet rekkevidde menes den omtrent sirkelformede diameteren på bakken som utgjør dekningsområdet som oppstår når lampen monteres i 2,5 m. høyde. Rekkeviddeinnstilling ☺ Stillskruen vridd helt til venstre betyr minimum rekkevidde (ca. Ø 1 m), stillskruen vridd helt til høyre gir maksimal rekkevidde (ca. Ø 8 m). (Ved levering er lampen innstilt på maksimal rekkevidde).

### Tidsinnstilling (utløsningstid)



Ønsket belysningstid Lampen kan innstilles trinnløst fra ca. 1 min. (stillskruen ☺ vridd helt til venstre) til maks. 20 min. (stillskruen ☹ vridd helt til høyre). (Ved levering er lampen innstilt på kortest mulig tid.) Hver registrerte bevegelse før denne tiden er utløpt starter tidsuret på nytt. Ved innstilling av dekningsområdet og for funksjonstesten anbefales det å stille inn kortest mulig tid.

**NB:** Etter hver utkoblingsprosess er en ny bevegelsesregistrering avbrutt i ca. 1 sekund. Først når denne tiden er gått, kan lampen tenne lys ved bevegelse igjen.

### Skumringsinnstilling (reaksjonsnivå)

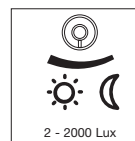

Ønsket reaksjonsnivå for lampen kan innstilles trinnløst fra ca. 2–2000 Lux. Stillskruen ☺ vridd helt til venstre betyr skumringsdrift, ca. 2 Lux. Stillskruen ☹ vridd helt til høyre betyr dagslysdrift, ca. 2000 Lux. (Ved levering er lampen innstilt på dagslysdrift.)

Ved innstilling av dekningsområdet og for funksjonstest i dagslys må stillskruen være vridd helt til høyre.

**NB:** Bortsett fra under dagslysinnstilling slukkes lampen ved alle andre skumringsverdier i ett sekund 1 x pr. time for å måle aktuell skumringsgrad.

**Tips:** Ønsket skumringsinnstilling er lettest å finne om du venter til lyset i omgivelsene er slik du ønsker det skal være når lampen skal tennes. Da vrir du stillskruen helt til venstre og lar lyset slukkes. Deretter vrir du stillskruen til høyre og slipper den så snart lampen er tent. **Heretter tennes eller slukkes lampen alltid ved disse lysforholdene.**

### LED grunnlysstyrke (kun RS PRO 5002 LED)

PÅ fra ca. 2 Lux. Kan om ønskelig slås av med fjernkontroll.

### Anbefaling:

For å sikre at HF sensoren fungerer feilfritt, anbefaler vi å brenne inn lysrøret under 100 timers kontinuerlig drift. Denne innbrenningen kan gi økt levetid.

1. Kople til lampen og tenn den.
2. Skru alle de 3 stillskruene helt til høyre, deretter vrir du den midtre helt til venstre igjen og deretter helt til høyre igjen (i løpet av 10 sekunder).
3. Innbrenningen bekreftes ved at lysrøret slås 2 x AV og PÅ.
4. Still nå stillskruene i ønsket posisjon.
5. Nå er lyset på i 100 timer uten sensorfunksjon. I løpet av denne tiden må lyset ikke koples fra strømmettet.
6. Når de 100 timene er omme, koples lampen automatisk om til sensordrift.

### Merk:

Dersom lysrørene ikke innbrennes eller ved lave omgivelsestemperaturer kan det forekomme at sensoren ikke slår av lampen. I dette tilfelle må du slå av lampen og i første omgang redusere rekkeviddeinnstillingen drastisk.

Bruk kun lysrør av høy kvalitet. I motsatt tilfelle kan vi ikke garantere at den ytterst presise sensoren fungerer pålitelig.

## Demontering lampehus ①

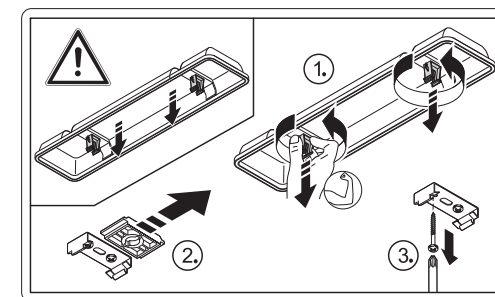

## Tilbehør

Fjernkontroll RS PRO 5000/5002 LED Art.-nr.: 737818

## CE Konformitetserklæring

Dette produktet oppfyller kravene i lavspenningsdirektivet 2006/95/EG, EMC-direktivet 2004/108/EF, RoHS-direktivet 2002/95/EF, RTTE direktivet 1999/05/EF og direktiv 2000/55/EF om energieffektivitetskrav til ballaster for lysstoffør.

## Driftsfeil

Feil	Årsak	Tiltak
Sensorlampen har ikke spenning	<ul style="list-style-type: none"><li>intern sikring defekt, ikke slått på, ledningsbrudd</li><li>kortslutning i nettleidingen</li><li>slå av en eventuell nettbryter</li></ul>	<ul style="list-style-type: none"><li>ny intern sikring, slå på nettbryter, kontroller ledningen med spenningstester</li><li>kontroller koblingene</li><li>slå på nettbryter</li></ul>
Sensorlampen tennes ikke	<ul style="list-style-type: none"><li>ikke korrekt valgt skumringsinnstilling</li><li>lysstofflampe defekt</li><li>strømbryteren er AV</li><li>intern sikring defekt</li></ul>	<ul style="list-style-type: none"><li>foreta ny innstilling</li><li>skift ut lysstofflampe</li><li>slå på</li><li>ny intern sikring</li><li>kontroller evt. koblingene</li></ul>
Sensorlampen slukkes ikke	<ul style="list-style-type: none"><li>stadige bevegelser i dekningsområdet</li></ul>	<ul style="list-style-type: none"><li>kontroller området</li></ul>
Sensorlampen tennes uten at bevegelser observeres	<ul style="list-style-type: none"><li>lampen er ikke montert vibrationsfritt</li><li>det er bevegelser i området som observatører ikke ser (bevegelser bak vegg, et lite objekt beveger seg umiddelbart foran lampen etc.)</li></ul>	<ul style="list-style-type: none"><li>monter huset godt</li><li>kontroller området</li></ul>
Sensorlampen tennes ikke på tross av bevegelser	<ul style="list-style-type: none"><li>raske bevegelser undertrykkes for feilminimering eller det innstilte dekningsområdet er for lite</li><li>det er byttet om på koblingen til nettleidingen (L og N)</li></ul>	<ul style="list-style-type: none"><li>kontroller området</li><li>kontroller koblingene L og N eller sjekk fasen</li></ul>

## Funksjonsgaranti

Dette STEINEL-produktet er fremstilt med største nøyaktighet. Det er prøvet mht. funksjon og sikkerhet i henhold til gjeldende forskrifter og deretter underkastes en stikkprøvekontroll. STEINEL gir full garanti for kvalitet og funksjon. Garantitiden utgjør 36 måneder, regnet fra dagen apparatet ble solgt til forbrukeren. Vi erstatter mangler som kan føres tilbake til fabrikkasjonsfeil eller feil ved materialene. Garantien ytes ved reparasjon eller ved at deler med feil byttes ut. Garantien bortfaller ved skader på slitasjedeler eller for skader eller mangler som oppstår som følge av ufagmessig bruk eller vedlikehold. Følgeskader ved bruk (skader på andre gjenstander) dekkes ikke av garantien.

Garantien ytes bare hvis hele apparatet pakkes godt inn og sendes til importøren. Legg ved en kort beskrivelse av feilen samt kvittering eller regning.

### Reparasjonsservice:

Etter garantitidens utløp, eller ved mangler som ikke dekkes av garantien, kan vårt verksted foreta reparasjoner. Vennligst pakk apparatet godt inn og send det til importøren.

**FUNKSJONS**  
**36 måneder**  
**GARANTI**

## GR Oδηγίες εγκατάστασης

### Αξιότιμε Πελάτη,

σας ευχαριστούμε πολύ για την εμπιστοσύνη σας να αγοράσετε τον νέο σας εσωτερικό αισθητήριο λαμπτήρα της STEINEL. Επιλέξατε ένα προϊόν υψηλής ποιότητας, το οποίο κατασκευάζεται, ελέγχεται και συσκευάζεται με μεγάλη προσοχή.

Σας παρακαλούμε, πριν από την εγκατάσταση να εξοικειωθείτε με τις παρούσες οδηγίες. Διότι μόνο η εξειδικευμένη εγκατάσταση και θέση σε λειτουργία μπορούν να διασφαλίσουν μακρόχρονη, αξιόπιστη και άψογη λειτουργία χωρίς διαταραχές.

Επιθυμία μας είναι να χαρείτε πολύ τις λειτουργίες του νέου σας εσωτερικού αισθητήριου λαμπτήρα της STEINEL.

### Περιγραφή συσκευής

- 1 Πλαίσιο
- 2 Αισθητήρας υψηλής συχνότητας (HF) με ρυθμιστές
- 3 Θωρακισμένο σπείρωμα
- 4 Ακροδέκτης συναρμολόγησης
- 5 Ελάσματα θωράκισης
- 6 Καπάκι
- 7 Φέρον έλασμα
- 8 Συνδετήρας μεντεσέ
- 9 Ρύθμιση εμβέλειας
- 10 Ρύθμιση χρόνου
- 11 Ρύθμιση ευκρίνειας
- 12 Μπράτσο συναρμολόγησης
- 13 LEDs (RS PRO 5002 LED)

- I Σύνδεση ηλεκτρικού δικτύου ενδοτοιχία
- II Σύνδεση ηλεκτρικού δικτύου εξωτοιχία

### Η αρχή λειτουργίας

Ο αισθητήριος λαμπτήρας είναι ένας ενεργός ανιχνευτής κινήσεων. Ο ενσωματωμένος αισθητήρας υψηλών συχνοτήτων (5,8 GHz) και επιτυγχάνει τη λήψη της ηχοϋψών των κυμάτων αυτών. Με την παραμικρή κίνηση στην περιοχή κάλυψης του λαμπτήρα η μεταβολή της ηχοϋψών γίνεται αντιληπτή από τον αισθητήρα. Ένας μικρο-επεξεργαστής απολύει τότε το μήνυμα „Αναμμα φωτός“. Η ανίχνευση μπορεί να γίνεται και μέσω πορτών, υαλοπινάκων και λεπτών τοίχων.

### Περιοχές κάλυψης σε εγκατάσταση οροφής:

- 1) Ελάχιστη εμβέλεια (Ø 1 m)
- 2) Μέγιστη εμβέλεια (Ø 8 m)

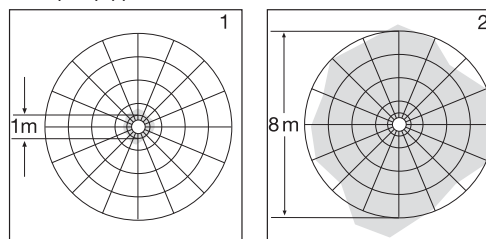

### Περιοχές κάλυψης σε εγκατάσταση τοίχου:

- 3) Ελάχιστη εμβέλεια (Ø 1 m)
- 4) Μέγιστη εμβέλεια (Ø 8 m)

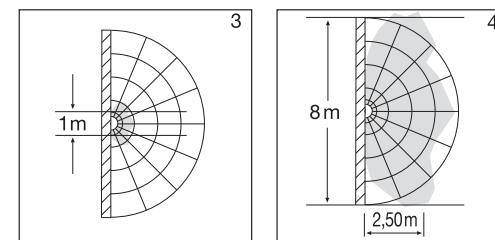

**Προσοχή:** Την ασφαλέστερη ανίχνευση κινήσεων την επιτυγχάνετε εφόσον κινείστε προς την κατεύθυνση του τοποθετημένου λαμπτήρα.

### Υπόδειξη:

Η ισχύς υψηλής συχνότητας του αισθητήρα υψηλών συχνοτήτων (HF) ανέρχεται περ. σε 1 mW – αυτό είναι μόνο ένα 1000στό της ισχύος εκπομπής ενός κινητού τηλεφώνου ή μιας συσκευής μικροκυμάτων.

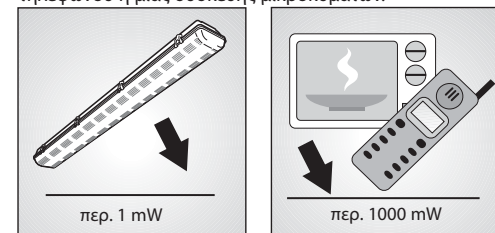

### Υποδείξεις ασφάλειας

- Πριν από την εκτέλεση κάθε εργασίας στη συσκευή διακόπτετε την τροφοδοσία ηλεκτρικής τάσης!
- Κατά την εγκατάσταση πρέπει ο προς σύνδεση ηλεκτρικός αγωγός να είναι ελεύθερος ηλεκτρικής τάσης. Για το λόγο αυτό πρέπει πρώτα να διακόπτετε το ηλεκτρικό ρεύμα και να ελέγχετε με δοκιμαστικό τάσης αν πράγματι έχει διακοπεί η παροχή ηλεκτρικής τάσης.
- Κατά την εγκατάσταση του εσωτερικού αισθητήριου λαμπτήρα πρόκειται για εργασία στο δίκτυο ηλεκτρικής τάσης. Συνεπώς πρέπει να εκτελείται από εξειδικευμένο προσωπικό σύμφωνα με τις ισχύουσες τοπικές προδιαγραφές και τους όρους σχετικά με ηλεκτρικές συνδέσεις. (D) -VDE 0100, (A) -ÖVE-ÖNORM E8001-1, (CH) -SEV 1000
- Χρησιμοποιείτε μόνο γνήσια ανταλλακτικά.
- Επισκευές επιτρέπεται να εκτελούνται μόνο από εξειδικευμένα συνεργεία.
- Κατά την αλλαγή φωτιστικού μέσου αποσυνδέετε το λαμπτήρα από την ηλεκτρική τάση.

## Τεχνικά στοιχεία

Διαστάσεις (Υ x Π x Β)	
<b>RS PRO 5000/5002 LED/5200:</b>	102 x 138 x 1266 mm
<b>RS PRO 5100:</b>	102 x 100 x 1266 mm
Σύνδεση δικτύου:	230 – 240 V, 50 Hz
Ισχύς:	
<b>RS PRO 5000/5002 LED:</b>	2 x 28 Watt / T5 (2 σταθεροπ.) *1)
<b>RS PRO 5200:</b>	2 x 54 Watt / T5 (2 σταθεροπ.) *1)
<b>RS PRO 5100:</b>	1 x 54 Watt / T5 (1 σταθεροπ.) *1)
<b>RS PRO 5000/5002 LED/5200:</b>	μέγ. 2 περαιτέρω, μέγ. 800 W ωμικό φορτίο cos φ = 1
<b>RS PRO 5100:</b>	μέγ. 4 περαιτέρω, μέγ. 800 W ωμικό φορτίο cos φ = 1
Ισχύς LED	
<b>RS PRO 5002 LED:</b>	6,7 Watt
Τεχνολογία HF:	5,8 GHz (αντιδρά ανεξάρτητα θερμοκρασίας και στην παραμικρή κίνηση) *2)
Γωνία ανίχνευσης:	360°, με 160° γωνία ανοίγματος *2) (εν ανάγκη μέσω γυαλιού, ξύλου ή ψευδοσίχων)
Ισχύς εκπομπής:	περ. 1 mW *2)
Εμβέλεια:	Ø 1 – 8 m, μετριάζόμενη αδιαβάθμητα σε 4 κατευθύνσεις *2)
Μέγ. κάλυψη πεδίου:	περ. 50 m <sup>2</sup> *2)
Ρύθμιση χρόνου:	1 λεπ. – 20 λεπ. + λειτουργία εγκατάστασης *2)
Ρύθμιση ευαισθησίας:	2 – 2000 Lux + Teach-in-Modus *2)
Όρια θερμοκρασίας:	-10 °C έως +50 °C
Είδος προστασίας:	IP 65, κλάση προστασίας I
Ίδια κατανάλωση:	0,9 W

\*1) Επιτρέπεται να λειτουργεί μόνο με αναφερόμενο φωτιστικό μέσο, διάρκεια ζωής φωτιστικών μέσων δεν επηρεάζεται από μεταγωγές.  
\*2) Μόνο σε παραλλαγή αισθητήρα

## Εγκατάσταση

Για καλύτερο χειρισμό των βημάτων εγκατάστασης παρακαλούμε μετά τη στρέωση του πλαισίου ①, να συνδέσετε το μπράτσο συναρμολόγησης ⑩ για το φέρον έλασμα ⑦ με το πλαίσιο.

Σύνδεση αγωγού τροφοδοσίας (βλ. εικ.). Ο αγωγός τροφοδοσίας αποτελείται από καλώδιο 3 συρμάτων:

**L** = Αγωγός φάσης (συνήθως μαύρο ή καφέ σύρμα)

**N** = Ουδέτερος αγωγός (συνήθως μπλε)

**PE** = Αγωγός γείωσης (πράσινο/κίτρινο)

Σε περίπτωση αμφιβολιών πρέπει να προβείτε σε αναγνώριση των συρμάτων με τη βοήθεια δοκιμαστικού τάσης. Μετά την αναγνώριση διακόψτε πάλι την τάση τροφοδοσίας.

### Προσοχή:

- Το μπέρδεμα των συνδέσεων προκαλεί στη συσκευή ή στην ασφαλειοθήκη σας αργότερα βραχυκύκλωμα. Στην περίπτωση αυτή πρέπει να γίνει εκ νέου αναγνώριση των μεμονωμένων καλωδίων και επανασύνδεση. Στο καλώδιο σύνδεσης δικτύου μπορεί να εγκατασταθεί φυσικά διακόπτης δικτύου για ενεργοποίηση και απενεργοποίηση.
- Με ανοικτό το κάλυμμα λάμπας της συσκευής RS PRO 5002 δεν επιτρέπεται να κοιτάξετε περισσότερο από 100 δευτ. άμεσα στην ενεργοποιημένη φωτοδίοδο LED.
- Κατά την εγκατάσταση του αισθητήριου λαμπτήρα πρέπει να προσέχετε ώστε να γίνεται χωρίς κραδασμούς.

### Η σύνδεση σε ρεοστατικό διακόπτη προκαλεί βλάβη του αισθητήριου λαμπτήρα.

Έχετε υπόψη σας ότι ο λαμπτήρας θα πρέπει να ασφαλιστεί με διακόπτη κυκλώματος 10 A.

### Λ' Σύνδεση πρόσθετου καταναλωτή:

Στον αισθητήριου λαμπτήρα μπορεί να συνδεθεί επιπλέον καταναλωτής με μέγ. 800 W, ο οποίος ελέγχεται από το ηλεκτρονικό σύστημα. Ο ρευματοφόρος αγωγός προς τον καταναλωτή βιδώνεται στον ακροδέκτη του αισθητήριου λαμπτήρα που χαρακτηρίζεται με τη σήμανση **L'**. Ο ουδέτερος αγωγός συνδέεται μαζί με τον ουδέτερο αγωγό του καλωδίου τροφοδοσίας στον ακροδέκτη με τη σήμανση **N**. Ο αγωγός γείωσης (⊕) συνδέεται στον ακροδέκτη γείωσης.

## Λειτουργίες

Μετά την εγκατάσταση του λαμπτήρα και τη σύνδεση με το ηλεκτρικό δίκτυο, ο αισθητήριος λαμπτήρας είναι έτοιμος προς λειτουργία. Κατά τη συμβατική θέση σε λειτουργία του λαμπτήρα μέσω του διακόπτη φωτός σβήνει μετά από 10 δευτ. για τη φάση μέτρησης και κατόπιν είναι σε ενέργεια για τη λειτουργία αισθητήρα. Δεν είναι απαραίτητο το εκ νέου πάτημα του διακόπτη φωτός.

### Ρύθμιση εμβέλειας (ευαισθησία)

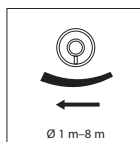

Με τον όρο εμβέλεια δηλώνεται η σχεδόν κυκλική διάμετρος στο έδαφος, η οποία προκύπτει ως περιοχή κάλυψης σε εγκατάσταση ύψους 2,5 m. Ρύθμιση εμβέλειας ☺ Θέση αναστολής αριστερά σημαίνει ελάχιστη εμβέλεια (περ. Ø 1 m), Θέση αναστολής δεξιά σημαίνει μέγιστη εμβέλεια (περ. Ø 8 m). (Κατά την παράδοση ο λαμπτήρας είναι ρυθμισμένος από το εργοστάσιο σε μέγιστη εμβέλεια.)

## Ρύθμιση χρόνου (καθυστέρηση ενεργοποίησης)



Η επιθυμητή διάρκεια φωτισμού του Ο λαμπτήρας μπορεί να ρυθμιστεί αβαθμίδωτα από περ. 1 λεπ. (Ρυθμιστής ☹) αναστολή αριστερά) έως μέγ. 20 λεπ. (Ρυθμιστής ☺ αναστολή δεξιά). (Κατά την παράδοση ο λαμπτήρας έχει ρυθμιστεί στο εργοστάσιο σε μικρότερο χρόνο.) Με κάθε ανιχνευθείσα κίνηση πριν από την πάροδο αυτού του χρόνου γίνεται νέα εκκίνηση του χρονομετρητή. Κατά τη ρύθμιση της περιοχής κάλυψης και για το τεστ λειτουργίας προτείνεται η ρύθμιση της μικρότερης διάρκειας φωτισμού.

**Υπόδειξη:** Μετά από κάθε διαδικασία απενεργοποίησης του λαμπτήρα η εκ νέου ανίχνευση κίνησης διακόπεται για περ. 1 δευτερόλεπτο. Μετά την παρέλευση αυτού του διαστήματος μπορεί ο λαμπτήρας να ανάψει πάλι το φως σε περίπτωση κίνησης.

### Ρύθμιση ευαισθησίας (όριο ευαισθησίας)

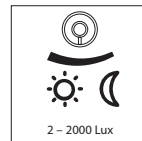

Το επιθυμητό όριο ενεργοποίησης του λαμπτήρα μπορεί να ρυθμιστεί αβαθμίδωτα από περ. 2 – 2000 Lux. Ρυθμιστής ☹ Θέση αναστολής αριστερά σημαίνει λειτουργία λυκόφωτος περ. 2 Lux. Ρυθμιστής ☺ Θέση αναστολής δεξιά σημαίνει λειτουργία φωτός ημέρας περ. 2000 Lux. (Κατά την παράδοση ο λαμπτήρας έχει ρυθμιστεί στο εργοστάσιο σε λειτουργία φωτός ημέρας.) Κατά τη ρύθμιση της περιοχής κάλυψης και για το τεστ λειτουργίας πρέπει ο ρυθμιστής να είναι σε θέση αναστολής δεξιά.

**Υπόδειξη:** Εκτός από τη λειτουργία φωτός ημέρας ο λαμπτήρας σβήνει σε όλες τις άλλες τιμές λυκόφωτος 1 φορά την ώρα για 1 δευτερόλεπτο, για να μετρήσει τον τρέχοντα βαθμό λυκόφωτος.

**Σύσταση:** Την επιθυμητή ρύθμιση ευαισθησίας τη βρίσκετε ευκολότερα, εφόσον περιμένετε πρώτα τη φωτεινότητα περιβάλλοντος, κατά την οποία πρέπει να ενεργοποιείται η λειτουργία φωτός. Μετά ρυθμίζετε το ρυθμιστή σε θέση αναστολής αριστερά και αφήνετε το λαμπτήρα να σβήσει. Κατόπιν στρέψετε το ρυθμιστή προς τα δεξιά και τον αφήνετε ελεύθερο, μόλις ο λαμπτήρας ανάψει το φως. Από το σημείο αυτό ο λαμπτήρας θα ενεργοποιείται και θα απενεργοποιείται πάντα όταν επικρατούν αυτές οι συνθήκες φωτός.

### LED Βασική φωτεινότητα

(μόνο RS PRO 5002 LED)

ΕΝΤΟΣ από περ. 2 Lux. Προαιρετικά απενεργοποίηση μέσω τηλεκοντρόλ.

## Σύσταση:

Προς διασφάλιση απρόσκοπτης λειτουργίας του αισθητήρα HF, συνιστούμε την προληπτική γήρανση των φωτιστικών μέσων με συνεχή λειτουργία 100 ωρών. Με αυτή τη διαδικασία προληπτικής γήρανσης μπορεί να σημειωθεί αύξηση της διάρκειας ζωής.

1. Συνδέστε και ενεργοποιήστε το λαμπτήρα.
2. Στρέψτε και τους 3 ρυθμιστές σε δεξιά θέση αναστολής, κατόπιν στρέψτε το μεσαίο ρυθμιστή πάλι τελείως προς τα αριστερά και μετά τελείως προς τα δεξιά (εντός 10 δευτ.).
3. Η διαδικασία προληπτικής γήρανσης επιβεβαιώνεται με 2 φορές ΣΒΗΣΙΜΟ και πάλι ANAMMA του φωτιστικού μέσου.
4. Τώρα ρυθμίστε τους ρυθμιστές στην επιθυμητή θέση.
5. Το φως παραμένει τώρα ANAMMENO χωρίς λειτουργία αισθητήρα για 100 ώρες. Κατά τη διάρκεια αυτή δεν επιτρέπεται να απουσνδθεί το φωτιστικό μέσο από το ηλεκτρικό δίκτυο.
6. Μετά την παρέλευση των 100 ωρών ο λαμπτήρας περνάει αυτόματα στη λειτουργία αισθητήρα.

### Υπόδειξη:

Όταν πρόκειται για φωτιστικά μέσα χωρίς προληπτική γήρανση ή εάν επικρατούν χαμηλές θερμοκρασίες περιβάλλοντος ενδέχεται ο αισθητήρας να μην προκαλεί μεταγωγή του λαμπτήρα. Στην περίπτωση αυτή απενεργοποιήστε το λαμπτήρα και μειώστε αρχικά πολύ τη ρύθμιση εμβέλειας.

Χρησιμοποιείτε μόνο φωτιστικά μέσα υψηλής ποιότητας. Σε διαφορετική περίπτωση δεν είμαστε σε θέση να εγγυηθούμε την ασφάλεια λειτουργίας του αισθητήρα ακριβείας.

## Αποσυναρμολόγηση πλαισίου ①

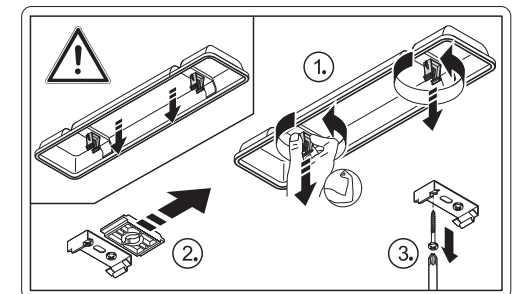

## Εξαρτήματα

Τηλεκοντρόλ RS PRO 5000/5002 LED Κωδικός: 737818

## CE Δήλωση συμμόρφωσης

Αυτό το προϊόν ανταποκρίνεται στην Οδηγία περί χαμηλών τάσεων 2006/95/EK, στην Οδηγία περί ηλεκτρομαγνητικής συμβατότητας 2004/108/EK, στην Οδηγία RoHS 2002/95/EK, στην Οδηγία RTTE 1999/05/EK και στην Οδηγία περί απαιτήσεως ενεργειακής απόδοσης 2000/55/EK.

## Εγγύηση λειτουργίας

Αυτό το προϊόν της εταιρίας STEINEL κατασκευάστηκε με μεγάλη προσοχή, ελέγχθηκε σχετικά με τη λειτουργία του και την τεχνική του ασφάλεια σύμφωνα με τους ισχύοντες κανονισμούς και κατόπιν υποβλήθηκε σε δειγματοληπτικό έλεγχο. Η εταιρία STEINEL αναλαμβάνει την εγγύηση για άψογη κατάσταση και λειτουργία. Ο χρόνος εγγύησης ανέρχεται σε 36 μήνες και αρχίζει την ημέρα αγοράς του προϊόντος από τον καταναλωτή. Διορθώνουμε ελαττώματα οφειλόμενα σε ελαττωματικό υλικό ή σε σφάλματα κατασκευής. Η παροχή εγγύησης γίνεται με επισκευή ή αντικατάσταση των ελαττωματικών εξαρτημάτων σύμφωνα με δική μας επιλογή. Η εγγυητική αξίωση εκπίπτει για βλάβες σε εξαρτήματα φθοράς και για βλάβες και ελαττώματα που οφείλονται σε ακατάλληλο χειρισμό ή ακατάλληλη συντήρηση. Περαιτέρω επακόλουθες βλάβες σε ξένα αντικείμενα αποκλείονται.

Η εγγύηση παρέχεται μόνο εφόσον η συσκευή αποσταλεί σε μη αποσυρμολογημένη μορφή με σύντομη περιγραφή βλάβης, απόδειξη ταμείου ή τιμολόγιο (ημερομηνία αγοράς και σφραγίδα εμπόρου), καλά συσκευασμένη στην αρμόδια υπηρεσία σέρβις.

### Σέρβις επισκευής:

Επισκευές μετά την πάροδο του χρόνου εγγύησης ή επισκευές ελαττωμάτων χωρίς εγγυητική αξίωση εκτελούνται από το σέρβις του εργοστασίου μας. Σας παρακαλούμε να αποστείλετε το προϊόν καλά συσκευασμένο στην πλησιέστερη υπηρεσία σέρβις.

Εγγύηση  
36 μήνες  
Λειτουργίας

## Διαταραχές λειτουργίας

Διαταραχή	Αιτία	Βοήθεια
Αισθητήριος λαμπτήρας χωρίς τάση	<ul style="list-style-type: none"><li>■ Ασφάλεια οικίας ελαττωματική, δεν έγινε ενεργοποίηση, διακοπή σύνδεσης</li><li>■ Βραχυκύκλωμα στο δίκτυο τροφοδοσίας</li><li>■ Ενδεχόμενος διακόπτης δικτύου ΕΚΤΟΣ</li></ul>	<ul style="list-style-type: none"><li>■ Νέα ασφάλεια, ενεργοποίηση διακόπτη δικτύου, έλεγχος κυκλώματος με δοκιμαστικό τάσης</li><li>■ Ελέγξτε συνδέσεις</li><li>■ Ενεργοποιήστε διακόπτη δικτύου</li></ul>
Αισθητήριος λαμπτήρας δεν ενεργοποιείται	<ul style="list-style-type: none"><li>■ Εσφαλμένη επιλογή ρύθμισης ευαισθησίας</li><li>■ Λαμπτήρας φθορίου ελαττωματικός</li><li>■ Διακόπτης δικτύου ΕΚΤΟΣ</li><li>■ Ασφάλεια οικίας ελαττωματική</li></ul>	<ul style="list-style-type: none"><li>■ Νέα ρύθμιση</li><li>■ Αλλαγή λαμπτήρα φθορίου</li><li>■ Ενεργοποιήστε</li><li>■ Νέα ασφάλεια οικίας, εν ανάγκη έλεγχος σύνδεσης</li></ul>
Αισθητήριος λαμπτήρας δεν απενεργοποιείται	<ul style="list-style-type: none"><li>■ Διαρκής κίνηση στην περιοχή κάλυψης</li></ul>	<ul style="list-style-type: none"><li>■ Ελέγξτε περιοχή</li></ul>
Αισθητήριος λαμπτήρας ενεργοποιείται χωρίς αντιληπτή κίνηση	<ul style="list-style-type: none"><li>■ Εγκατάσταση λαμπτήρα δεν προσατεύεται από κραδασμούς</li><li>■ Υπήρξε κίνηση, αλλά δεν έγινε αντιληπτή από τον παρατηρητή (κίνηση πίσω από τοίχο, κίνηση μικρού αντικειμένου στο άμεσο περιβάλλον του λαμπτήρα κ.λπ.)</li></ul>	<ul style="list-style-type: none"><li>■ Κάνετε σταθερή εγκατάσταση πλαισίου</li><li>■ Ελέγξτε περιοχή</li></ul>
Αισθητήριος λαμπτήρας δεν ενεργοποιείται παρά την κίνηση	<ul style="list-style-type: none"><li>■ Γρήγορες κινήσεις καταπιέζονται για μείωση παρασίτων ή ρύθμιση περιοχής κάλυψης πολύ μικρή</li><li>■ Μπερδεμένη σύνδεση καλωδίου σύνδεσης δικτύου (L και N)</li></ul>	<ul style="list-style-type: none"><li>■ Ελέγξτε περιοχή</li><li>■ Ελέγχετε συνδέσεις L και N ή κάνετε έλεγχο φάσης</li></ul>

## TR Montaj Kılavuzu

### Sayın Müşterimiz,

STEINEL İç Mekan Sensörlü Lambayı satın alarak firmamızın ürünlerine göstermiş olduğunuz güvenden dolayı çok teşekkür ederiz. İtina ile üretilmiş, test edilmiş ve ambalajlanmış bu ürünü tercih ederek yüksek kaliteli bir cihaz satın almış bulunmaktasınız.

Tesisat işleminden önce lütfen bu Montaj Talimatını okuyun. Tesisat ve işletmeye almanın ancak talimatlara göre yapılması durumunda uzun ömürlü, güvenilir ve arızasız bir işletme sağlanır.

STEINEL İç Mekan Sensörlü Lamba ile iyi çalışmalar dileriz.

### Cihaz Açıklaması

- 1 Şasi
- 2 Ayar regülatörlü HF sensörü
- 3 Ağır tip vida dişi
- 4 Montaj klemensi
- 5 Kapak sacları
- 6 Kapak
- 7 Taşıma sacı
- 8 Menteşeli mandal
- 9 Erişim Mesafesi Ayarı
- 10 Zaman ayarı
- 11 Alaca karanlık ayarı
- 12 Montaj çemberi
- 13 LED'ler (RS PRO 5002 LED)

- 1 Sıva altı elektrik bağlantısı
- 2 Sıva üstü elektrik bağlantısı

### Çalışma Prensibi

Sensörlü lamba aktif bir hareket sensörüdür. Lamba içine entegre edilmiş olan HF sensörü yüksek frekanslı elektromanyetik dalgalar (5,8 GHz) yayar ve bu dalgalardan gelen yansımaları alır. Lambanın kapsama alanı içinde meydana gelen en küçük hareket yansıma değişikliğine yol açtığından sensör tarafından tespit edilir. Bağlı olan bir mikro işlemci „ışık aç“ komutunu verir. Kapsama özelliğinin kapılardan, cam veya ince duvarlardan geçerek gerçekleşmesi mümkündür.

### Tavan Montajındaki Kapsama Alanları:

- 1) Asgari erişim mesafesi (Ø 1 m)
- 2) Azami erişim mesafesi (Ø 8 m)

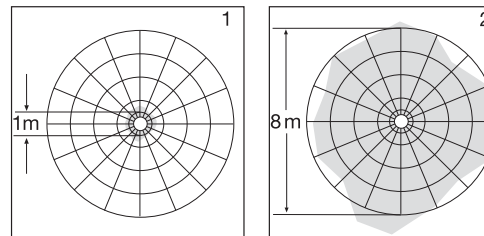

### Duvar Montajındaki Kapsama Alanları:

- 3) Asgari erişim mesafesi (Ø 1 m)
- 4) Azami erişim mesafesi (Ø 8 m)

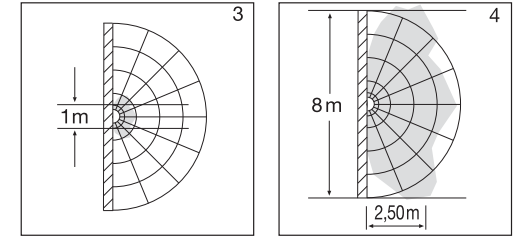

**Önemli:** Monte edilmiş olan lamba yönüne doğru yürüdüğü anda hareket algılanması en doğru ve güvenli şekilde sağlanır.

### Uyarı:

HF sensörünün yaydığı yüksek frekans yakl. 1 mW olup bu değer, bir cep telefonu veya mikrodalgalı fırından yayılan frekansın binde biri kadardır.

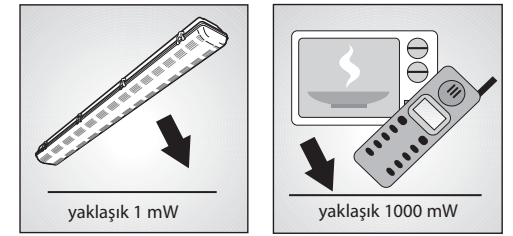

### ⚠ Güvenlik Bilgileri

- Cihaz üzerinde yapılacak tüm çalışmalardan önce gerilim beslemesini kesin!
- Montaj çalışması esnasında bağlanacak olan elektrik kablolarından akım geçmemelidir. Bu nedenle önce elektrik akımını kesin ve sonra kabloya gerilim olmadığını voltaj kontrol cihazı ile kontrol edin.
- İç Mekan Sensörlü Lambanın tesisat çalışması elektrik şebekesi üzerinde yapılan bir çalışmadır. Bu nedenle söz konusu çalışma geçerli olan ülkelere özel tesisat yönetmelikleri ve bağlama şartlarına göre yapılacaktır. (D) -VDE 0100, (A) -ÖVE-ÖNORM E8001-1, (CH) -SEV 1000
- Sadece orijinal yedek parça kullanın.
- Onarım çalışmaları sadece yetkilili servisler tarafından yapılacaktır
- Ampul değiştirme işleminde lambanın gerilim beslemesini kesin.

## Teknik Özellikler

Boyutlar (Y x G x D)	
RS PRO 5000/5002 LED/5200:	102 x 138 x 1266 mm
RS PRO 5100:	102 x 100 x 1266 mm
Şebeke bağlantısı:	230 – 240 V, 50 Hz
Güç:	
RS PRO 5000/5002 LED:	2 x 28 Watt / T5 (2 elektrik besleme cihazı) *1)
RS PRO 5200:	2 x 54 Watt / T5 (2 elektrik besleme cihazı) *1)
RS PRO 5100:	1 x 54 Watt / T5 (1 elektrik besleme cihazı) *1)
RS PRO 5000/5002 LED/5200:	max. 2 diğer, max. 800 W ohm yükü $\cos \varphi = 1$
RS PRO 5100:	max. 4 diğer, max. 800 W ohm yükü $\cos \varphi = 1$
LED gücü	
RS PRO 5002 LED:	6,7 Watt
HF Teknolojisi:	5,8 GHz (sıcaklığa bağlı olmaksızın en küçük harekete dahi tepki verir) *2)
Kapsama açısı:	360°, 160° açma açısı ile *2) (gerektiğinde cam, ahşap veya alçıpan duvarlardan geçer)
Verici kapasitesi:	yakl. 1 mW *2)
Erişim mesafesi:	Ø 1 – 8 m, kademesiz olarak, 4 yönde bastırılabilir *2)
Max. Alan kapsamı:	yakl. 50 m <sup>2</sup> *2)
Zaman ayarı:	1 dak. – 20 dak. + Tesisat modu *2)
Alaca karanlık ayarı:	2 – 2000 Lux, Teach-in modu *2)
Sıcaklık aralığı:	-10 °C ile +50 °C arası
Koruma türü:	IP 65, Koruma sınıfı I
Cihazın kendi sarfiyatı:	0,9 W

\*1) Sadece belirtilen ampuller ile kullanılacaktır, ampullerin kullanım ömrü kumandalama işleminden etkilenmez.

\*2) Sadece sensör modelinde

## Tesisat

Montaj çalışmalarını daha planlı ve düzenli yerine getirmek için şasi ① montajından sonra taşıma sacı ⑦ için olan montaj çemberini ⑩ şasiye bağlayın.

Şebeke besleme kablo bağlantısı (bkz.Şekil). Elektrik kablosu 3 telli kablodan oluşur:

**L** = Faz (genellikle siyah veya kahverengi renklidir)

**N** = Nötr iletken (genellikle mavi)

**PE** = Toprak hattı (yeşil/sarı)

Kabloların hangisinin hangisi olduğunda şüpheli duyulduğunda kabloyu voltaj kontrol cihazı ile kontrol edin; sonra tekrar gerilim beslemesini kesin.

### Önemli:

- Bağlantıların karıştırılması cihaz veya sigorta kutusunda kısa devre oluşmasına yol açar. Bu durumda kablolar tekrar tek tek tespit edilecek ve yeniden monte edilecektir. Elektrik kablosuna açma ve kapama işlemini gerçekleştirmek için bir şalter takılabilir.
- RS PRO 5002 ürünüde lamba kapağı açık olduğunda açık olan LED lambasına direkt olarak 100 saniyeden uzun süre bakmayın.
- Sensörlü lambanın montajının sarsıntısız bir şekilde bağlantı yapılmasına dikkat edin.

### Lambanın dimere (ayarlı ışık) bağlanması sonucunda sensörlü lamba hasar görecektir.

Lambanın 10 A kablo hattı koruma şalteri ile sigortalanmasına dikkat ediniz.

### İlave tüketicinin bağlanması:

Sensörlü lambaya max. 800 W değerinde ek bir tüketici bağlanabilir, bağlanan bu ek tüketici elektronik sistem tarafından kumanda edilebilir. Tüketicinin ceryan kablosu sensörlü lambanın **L** ile işaretlenen klemensine monte edilecektir. Nötr iletken **N** ile işaretlenmiş klemense şebeke besleme kablosunun nötr kablosu ile birlikte bağlanır. Toprak hattı (⊕) topraklama klemensine bağlanacaktır.

## Fonksiyonlar

Lamba monte edildikten ve elektrik bağlantısı yapıldıktan sonra sensörlü lamba işletmeye alınabilir. Lambanın elden ışık şalteri üzerinden işletmeye alınmasında lamba alıştırma ölçümü safhası için 10 saniye sonra söner ve arkasından sensörlü işletme için aktif konuma gelir. Işık şalterine yeniden basmaya gerek yoktur.

### Erişim Mesafesi Ayarı (Hassaslık)

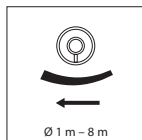

Erişim mesafesi terimi, lamba 2,5 metre yüksekliğe monte edildiğinde taban üzerinde yaklaşık bir daire şeklinde oluşan kapsama alanını açıklar. Erişim mesafesi ayarı (⊕) sol dayanağa kadar döndürüldüğünde asgari erişim mesafesi (yakl. Ø 1 m), ve sağ dayanağa kadar döndürüldüğünde ise azami erişim mesafesi (yakl. Ø 8 m) ayarlanmış olur. (Lamba fabrika çıkışında azami erişim mesafesine ayarlanmıştır.)

## Zaman Ayarı (Kapatma Gecikmesi)

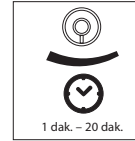

Lambanın istenilen yanma süresi kademesiz olarak yakl. 1 dak. (ayar düğmesi ⊕ sol dayanağa) ile max. 20 dak. (ayar düğmesi ⊕ sağ dayanağa) arasında ayarlanabilir. (Lamba fabrika çıkışında en kısa zamana ayarlanmıştır.) Ayarlanmış olan bu yanma süresi dolmadan önce gerçekleşecek her bir hareket algılaması saatin yeniden baştan başlamasını sağlar. Kapsama alanının ayarlanması ve fonksiyon testi için en kısa yanma süresinin ayarlanmasını tavsiye ederiz.

**Uyarı:** Lambanın her kapatma işleminden sonra yeni bir hareket algılaması yaklaşık 1 saniye boyunca kesilmiştir. Ancak bu süre dolduktan sonra lamba hareket algılaması durumunda yeniden yanar.

## Alaca Karanlık Ayarı (Devreye Girme Sınırı)

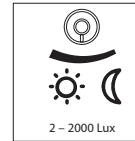

Lambanın istenilen devreye girme sınırı kademesiz olarak yakl. 2–2000 Lux arasında ayarlanabilir. Ayar civatasının ⊕ sola dayanmış olması alaca karanlık işletmesinin yakl. 2 Lux. olarak ayarlanması demektir, ayar civatasının ⊕ sağa dayanmış olmasında ise lambanın gündüz işletme modunda yakl. 2000 Lux. olduğu demektir (lamba fabrika çıkışında gündüz işletme moduna ayarlanmıştır.) Kapsama alanı ve gündüz ışığı fonksiyon testinde ayar civatası sağ dayanağa dayanmış olmalıdır.

**Uyarı:** Gündüz işletme modu dışında lamba, tüm diğer alaca karanlık değerlerinde saatte 1 kez 1 saniyelik bir kapanarak güncel alaca karanlık derecesini ölçer.

**Bilgi:** İstenilen alaca karanlık ayarını en kolay olarak ışık fonksiyonunun aktif konuma geçeceği ortam aydınlığını bekleyerek bulabilirsiniz. Bu zamanı yakaladığınızda ayar düğmesini sol dayanağa getirin ve lambanın sönmelerini sağlayın. Sonra ayar düğmesini sağa döndürün ve lambanın ışığı yanar yanmaz düğmeyi bırakın. Bu andan itibaren lamba daima bu ışık şartlarında yanacak ve/veya sönecektir.

### LED Temel parlaklık

(sadece RS PRO 5002 LED)

yakl. 2 Lux değerinden itibaren YANAR. Opsiyonel uzaktan kumanda cihazı ile kapatılabilir.

## Tavsiye:

HF sensörünün arızasız şekilde işletilmesini sağlamak için ampulü sürekli işletmede 100 saat alıştırmanızı tavsiye ederiz. Bu alıştırma işlemi ile kullanım ömrü uzatılabilir.

1. Lambayı bağlayın ve çalıştırın
2. Ayar regülatörlerinin 3'ünü de sağ dayanağa getirin, sonra orta ayar regülatörünü tekrar tam sola ve arkasından tekrar tam sağa (10 saniye içinde) döndürün
3. Alıştırma işlemi ampul 2 kez KAPANIP ve YANDIKTAN sonra tasdik edilir.
4. Sonra ayar regülatörlerini istenilen pozisyona getirin
5. Işık sensör fonksiyonu olmaksızın önce 100 saat YANIK kalır. Bu süre içinde lambanın gerilim beslemesini kesmeyin.
6. 100 saat sonunda lamba otomatik olarak sensör işletme moduna geçer.

### Talimat:

Alıştırma işlemi uygulanmamış ampullerde veya daha düşük ortam sıcaklıklarında sensörün lambayı kapatmadığı durum meydana gelebilir. Bu durumlarda lambayı kapatın ve erişim mesafesi ayarını çok düşürün.

Sadece yüksek kaliteli marka ampuller kullanın. Aksi takdirde firmamız yüksek hassaslıktaki sensör için fonksiyon garantisini veremez.

## Şasi demontajı ①

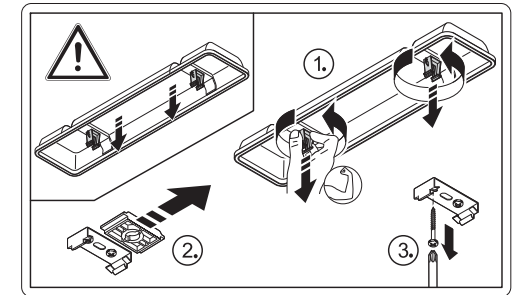

## Aksesuar

Uzaktan kumanda cihazı RS PRO 5000/5002 LED  
Ürün Nr.: 737818

## CE Uygunluk Açıklaması

Bu ürün, Alçak Gerilim Yönetmeliklerine 2006/95/AT, EMV Yönetmeliğine 2004/108/AT, RoHS Yönetmeliğine 2002/95/AT, RTTE Yönetmeliğine 1999/05/AT ve Enerji Verimliliği Yönetmeliğine 2000/55/AT uygundur.

## Fonksiyon Garantisi

Bu STEINEL ürünü yüksek itina ile üretilmiş olup geçerli olan yönetmeliklere uygun olarak fonksiyon ve güvenlik testlerinden geçirilmiş ve son olarak numune kontrol işlemleri uygulanmıştır. STEINEL firması ürünün mükemmel durumda ve fonksiyon özelliklerine sahip olduğunu garanti eder. Cihaz 36 ay garantilidir ve garanti süresi cihazın alıcıya satıldığı günden itibaren başlar. Firmamız malzeme ve imalat hatalarından kaynaklanan arızaları giderir, garanti kapsamında verilen bu hizmetler arızalı parçanın onarımı veya değiştirilmesi şeklinde yapılır ve bu seçime firmamız karar verir. Sarf malzemeleri, yönetmeliklere aykırı kullanım veya bakımdan kaynaklanan hasar, ve eksiklikler ile cihazın yere düşürülmesi nedeniyle oluşan kırılma hasarları garanti kapsamına dahil değildir. Bunun dışında yabancı eşyalar üzerinde oluşacak müteakip hasarlarda firmamızdan herhangi bir hak iddia edilemez.

Garanti hizmetlerinden faydalanmak sadece, cihaz sökülmeden ve parçalarına ayrılmadan, özet arıza açıklaması, kasa fişi veya fatura (satın alış tarihini belirten bayi kaşesi ile) ile iyi şekilde ambalajlanarak yetkili servis merkezine gönderilmesi ile gerçekleşir.

### Tamir servis hizmeti:

Garanti süresi dolduktan sonra oluşan arızalar veya garanti kapsamında bulunmayan parçaların hasarlanması durumunda fabrika servisimiz gerekli tamir hizmetlerini verir. Bunun için lütfen cihazı iyi şekilde ambalajlayarak en yakın servis merkezimize postalayın.

**KULLANIM**  
**36 ay**  
**GARANTİSİ**

## İşletme Arızaları

Arıza	Sebebi	Tamiri
Sensörlü lamba üzerinde gerilim beslemesi yok	<ul style="list-style-type: none"><li>Ev sigortası arızalı, cihaz açılmadı, kabloda kesiklik mevcut</li><li>Elektrik kablosunda kısa devre mevcut</li><li>Muhtemelen bağlı olan elektrik şalteri kapalı konumda</li></ul>	<ul style="list-style-type: none"><li>Yeni ev sigortası takın, elektrik şalterini açın, kabloyu voltaj kontrol cihazı ile kontrol edin</li><li>Bağlantıları kontrol edin</li><li>Elektrik şalterini açın</li></ul>
Sensörlü lamba devreye girmiyor	<ul style="list-style-type: none"><li>Alaca karanlık ayarı yanlış yapılmıştır</li><li>Flüoresan lamba arızalı</li><li>Elektrik şalteri KAPALI</li><li>Ev sigortası arızalı</li></ul>	<ul style="list-style-type: none"><li>Yeniden ayarlayın</li><li>Flüoresan lambayı değiştirin</li><li>Açın</li><li>Yeni ev sigortası takın, gerektiğinde bağlantıyı kontrol edin</li></ul>
Sensörlü lamba kapanmıyor	<ul style="list-style-type: none"><li>Kapsama alanı içinde sürekli hareket mevcuttur</li></ul>	<ul style="list-style-type: none"><li>Alanı kontrol edin</li></ul>
Sensörlü lamba herhangi bir hareket algılamadan lambayı yakıyor	<ul style="list-style-type: none"><li>Lamba sarsıntıya karşı dayanıklı şekilde monte edilmemiştir</li><li>Hareket oluşmuştu fakat gözlemci hareketi algılamadı (duvarın arkasında oluşan hareket, lambanın hemen yanındaki küçük bir objenin hareketi vs.)</li></ul>	<ul style="list-style-type: none"><li>Gövdeyi sıkı şekilde monte edin</li><li>Alanı kontrol edin</li></ul>
Sensörlü lamba hareket algılaması olmasına rağmen lambayı yakmıyor	<ul style="list-style-type: none"><li>Hızlı hareketler arıza minimizasyonu nedeniyle bastırılır veya kapsama alanı ayarı çok küçük olarak yapılmıştır</li><li>Elektrik kablosunun karıştırılması olan yanlış bağlantısı (L ve N)</li></ul>	<ul style="list-style-type: none"><li>Alanı kontrol edin</li><li>L ve N bağlantılarını kontrol edin veya fazları kontrol edin</li></ul>

## H Szerelési utasítás

### Igen tisztelt Ügyfelünk!

Köszönjük bizalmát, amit új STEINEL belső mozgásérzékelős lámpájának megvásárlásával kifejezésre juttatott. Ön egy kiváló minőségű termék mellett döntött, amelyet a legnagyobb gondossággal gyártottunk, próbáltunk ki és csomagoltunk.

Kérjük, az üzembe helyezés előtt tanulmányozza át alaposan ezt a használati útmutatót. Csak a szakszerű felszerelés és üzembelyezés garantálja a hosszú távú, megbízható és zavarmentes működést.

Kívánjuk, hogy új STEINEL belső mozgásérzékelős lámpájának használatában örömet lelj.

### Készülékismertetés

- 1 Ház
  - 2 HF-érzékelő, beállítócsavarokkal
  - 3 Tömszelence
  - 4 Szerelőkapocs
  - 5 Takarólemezek
  - 6 Búra
  - 7 Tartólemez
  - 8 Kapcsos záróelem
  - 9 Érzékelési tartomány beállítás
  - 10 Időtartam beállítás
  - 11 Alkonykapcsoló-beállítás
  - 12 Szerelőkengyel
  - 13 LED-ek (RS PRO 5002 LED)
- I Hálózati csatlakozás vakolat alatti vezetékhez  
II Hálózati csatlakozás vakolat feletti vezetékhez

### Működési elv

A mozgásérzékelős lámpa aktív mozgásérzékelőként működik. A beépített HF-érzékelő nagyfrekvenciás elektromágneses hullámokat bocsát ki (5,8 GHz), és felfogja azok visszaverődését. A lámpa érzékelési tartományában történő legkisebb mozgás esetén is érzékeli a szenzor a visszhang megváltozását. Ekkor egy mikroprocesszor kiadja a "Lámpát bekapcsolni" parancsot. A mozgás érzékelése ajtókon, üvegen vagy vékony falakon keresztül is lehetséges.

### Érzékelési tartományok plafonra történő felszerelés esetén:

- 1) Minimális hatótávolság (Ø 1 m)
- 2) Maximális hatótávolság (Ø 8 m)

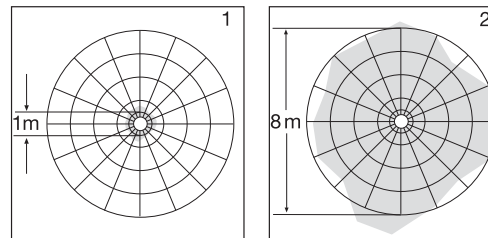

- Érzékelési tartományok falra történő felszerelés esetén:**
- 3) Minimális hatótávolság (Ø 1 m)
  - 4) Maximális hatótávolság (Ø 8 m)

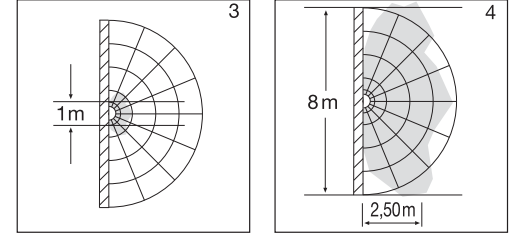

**Fontos:** A mozgás érzékelése akkor a legbiztosabb, ha a felszerelt lámpa felé halad.

### Megjegyzés:

A HF-érzékelő nagyfrekvenciás sugárzású teljesítménye kb. 1 mW – ez egy mobiltelefon vagy mikrohullámú sütő sugárzásának mindössze 1000-ed része.

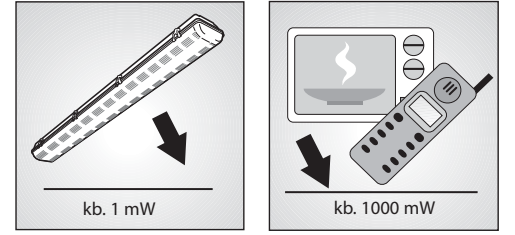

### ! Biztonsági utasítások

- A berendezésen végzett minden munka előtt gondoskodjon a feszültségmentesítésről!
- Szereléskor a csatlakoztatni kívánt vezetéknek feszültségmentesnek kell lennie. Ezért a szerelés megkezdése előtt kapcsolja le az áramot, és feszültség-ellenőrző segítségével ellenőrizze a feszültségmentességet!
- A mozgásérzékelős belső lámpa felszerelésekor hálózati feszültséggel dolgozik. Ezeket a munkákat ezért szakember által, szakszerűen, a szokásos szerelési és csatlakoztatói előírásoknak megfelelően kell végrehajtani. (D - VDE 0100, A - ÖVE-ÖNORM E8001-1, CH - SEV 1000).
- Csak eredeti alkatrészeket használjon.
- Javítást csak szakszerviz végezhet.
- Világítótest cseréjekor gondoskodjon a lámpa feszültségmentesítéséről.

## Műszaki adatok

Méret (M x Sz x M)	
RS PRO 5000/5002 LED/5200:	102 x 138 x 1266 mm
RS PRO 5100:	102 x 100 x 1266 mm
Hálózati csatlakozás:	230–240 V, 50 Hz
Teljesítmény:	
RS PRO 5000/5002 LED:	2 x 28 Watt / T5 (2 elektronikus előtét) *1)
RS PRO 5200:	2 x 54 Watt / T5 (2 elektronikus előtét) *1)
RS PRO 5100:	1 x 54 Watt / T5 (1 elektronikus előtét) *1)
RS PRO 5000/5002 LED/5200:	max. 2 további, max. 800 W-os ohmos terhelés $\cos \varphi = 1$
RS PRO 5100:	max. 4 további, max. 800 W-os ohmos terhelés $\cos \varphi = 1$
Teljesítmény LED-ek	
RS PRO 5002 LED:	6,7 Watt
HF-technika:	5,8 GHz (a hőmérséklettől függően a legkisebb mozgásra reagál) *2)
Érzékelési tartomány:	360°, 160° nyitási szöggel *2) (adott esetben üvegen, fán és könnyűszerkezetes falakon keresztül is)
Adóteljesítmény:	kb. 1 mW *2)
Hatótávolság:	Ø 1 – 8 m, fokozatmentesen 4 irányban csillapítható *2)
Max. lefedett felület:	kb. 50 m <sup>2</sup> *2)
Időtartam-beállítás:	1 perc – 20 perc + beállító-üzemód *2)
Alkonykapcsoló-beállítás:	2 – 2000 Lux + betanító üzemmód *2)
Hőmérséklet-tartomány:	-10 °C-tól +50 °C-ig
A védelem fajtája:	IP 65, I védelmi osztály
Fogyasztás:	0,9 W

\*1) Csak a megadott világítótessel üzemeltethető, mivel a világítótést élettartamát a kapcsolás nem befolyásolja.

\*2) Csak az érzékelős kivitelnél

## Bekötés

A szerelés lépéseinek megkönnyítéséhez kérjük, a ház ① rögzítése után kapcsolja a tartólemez ⑦ szerelőkenygelét ⑩ a házhoz.

A hálózati kábel csatlakoztatása (ld. az ábrán). A hálózati kábel háromeres vezeték:

**L** = fázis (többnyire fekete vagy barna)

**N** = nulla vezeték (többnyire kék)

**PE** = védőföldelés (zöld/sárga)

Kétség esetén a kábeleket feszültség-ellenőrző segítségével azonosítani kell; az azonosítás befejezése után áramtalanítson ismét.

### Fontos:

- A csatlakozások felcserélése a berendezésben vagy az Ön biztosítékdobozában később rövidzárlathoz vezet. Ebben az esetben ismét azonosítsa az egyes kábeleket és csatlakoztassa azokat újra. A hálózati vezetékbe természetesen hálózati kapcsoló köthető a be- és kikapcsoláshoz.
- Ha az RS PRO 5002 borítása nyitva van, ne nézzen 100 másodpercnél hosszabb ideig közvetlenül a bekapcsolt LED-be.
- A mozgásérzékelős lámpa felszerelésekor ügyelni kell arra, hogy rázkódásmentesen legyen rögzítve.

### Fényerőszabályzóhoz való csatlakoztatás a mozgásérzékelős lámpa károsodását okozza!

Kérjük, vegye figyelembe, hogy a lámpát egy 10 A-es vezetékvédő megszakítóval biztosítani kell!

### L' Egy további fogyasztó csatlakoztatása:

A mozgásérzékelős lámpához egy max. 800 W teljesítményű további fogyasztó is csatlakoztatható, amelyet a lámpa elektronikája kapcsolhat. A fogyasztó fázis-vezetékét a mozgásérzékelős lámpa L'-el jelölt csatlakozójához köttjük. A nulla vezetékét kösse az N jelű csatlakozóhoz, a hálózati kábel nulla vezetékével együtt. A védőföldelés (PE) vezetékét kösse a földelő csatlakozóhoz.

## Működési funkciók

Miután beszerelte, bekötötte a hálózati csatlakozást, üzembe helyezheti a lámpát. A lámpának a kapcsolóval történt manuális üzembe helyezésekor az a kb. 10 mp-es bemérési fázis után kikapcsol, majd azt követően érzékelő üzemmódban marad. A világításkapcsoló ismételt működése nem szükséges.

### Hatótávolság-beállítás (érzékenység)

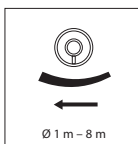

A hatótávolság alatt egy kb. kör alakú területet értünk a talajon, amely 2,5 m-es magasságban történő felszerelés esetén érzékelési tartományként adódik. A hatótávolság-beállító csavar (L) a bal oldali végállásban minimális hatótávolságot (kb. Ø 1 m), jobb oldali végállásban maximális hatótávolságot (kb. Ø 8 m) jelent. (Kiszállításkor a lámpa gyárilag a maximális hatótávolságra van beállítva.)

### Időbeállítás (kikapcsolás-késleltetés)

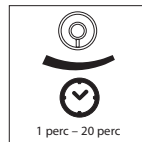

A lámpa kívánt világítási ideje A lámpa fokozatmentesen kb. 1 perctől (a beállító-csavar (T) a bal oldali végállásban) max. 20 percig (a beállítócsavar (T) jobb oldali végállásban) állítható be. (Kiszállításkor a lámpa gyárilag a legrövidebb időre van beállítva.) A beállított idő letelte előtt

érezelt mozgás hatására az idő mérése újra kezdődik. Az érzékelési tartomány beállításához és a működés ellenőrzéséhez a legrövidebb beállítása ajánlott.

**Megjegyzés:** Miután a lámpa önműködően kikapcsolt, a mozgásérzékelés kb. 1 mp-ig megszakad. Csak ennek az időnek a letelése után képes a lámpa mozgás esetén ismét bekapcsolni.

### Alkonykapcsoló-beállítás (érzékenységi küszöb)

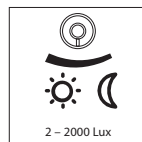

A lámpa kívánt érzékenysége fokozatmentesen kb. 2 lux-tól 2000 lux-ig állítható. Az állítócsavar (L) a bal oldali végállásban esti üzemet jelent kb. 2 lux-nál. Az állítócsavar (L) a jobb oldali végállásban a nappali üzemet állítja be, kb. 2000 lux-nál. (Kiszállításkor a lámpa gyárilag nappali üzemre van beállítva.) Az érzékelési tartomány beállításához és a működés ellenőrzéséhez nappali fénynél az állítócsavar a jobb oldali végállásban kell álljon.

**Megjegyzés:** A nappali üzemen kívül a lámpa minden más fényerőérték esetén óránként 1-szer 1 másodpercre kikapcsol, a pillanatnyi fényerő megmérése céljából.

**Jó tanács:** A kívánt alkonykapcsoló-beállítást akkor találhatja el a legkönnyebben, ha megvárja azt a környezeti fényerőt, amelynél a világításnak be kell kapcsolnia. Ekkor állítsa az állítócsavart a bal oldali végállásba, és várja meg, amíg a lámpák elalszanak. Ezt követően forgassa az állítócsavart jobbra, majd engedje el, amint a lámpák bekapcsolódnak. Ettől kezdve a lámpák mindig az ilyen fényviszonyoknál fognak bekapcsolni.

### LED alapfényerő

(csak RS PRO 5002 LED)

BE kb. 2 Luxtól. Távírányítóval is kikapcsolható.

### Ajánlás:

A nagyfrekvenciás érzékelő zavarmentes működésének biztosításához javasoljuk a világítótest beégetését, 100 órás folyamatos használat során. A beégetési folyamat segítségével növelhető az élettartam.

1. Csatlakoztassa a lámpát, és kapcsolja be.

2. Mindhárom beállítócsavart állítsa a jobboldali végállásba, majd a középső beállítócsavart forgassa teljesen balra, majd ismét teljesen jobbra (10 mp-en belül).

3. A beégetési folyamatot úgy hagyhatja jóvá, ha a világítótestet 2 x KI, majd ismét BE kapcsolja.

4. Most állítsa a beállítócsavarokat a kívánt pozícióba.

5. A lámpa ezután 100 órán át BEkapcsolva marad.

Ez idő alatt a világítótestet nem szabad lekapcsolni a hálózatról.

6. A 100 óra lejártá után a lámpa automatikusan érzékelős üzemmódba kapcsol.

### Megjegyzés:

Be nem égetett világítótestet vagy alacsony környezeti hőmérsékletek esetén előfordulhat, a lámpa érzékelője nem kapcsol ki. Ebben az esetben kapcsolja ki a lámpát, majd erősen csökkentse a hatótávolság-beállítást.

Kérjük, csak jó minőségű, márkás világítótesteket használjon! Ellenkező esetben nem garantálhatjuk a precíziós érzékelők megbízható működését.

## A ház leszerelése ①

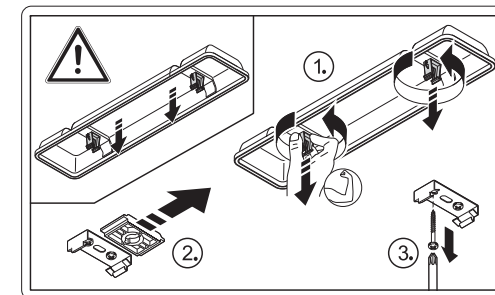

## Tartozék

RS PRO 5000/5002 LED távirányító, cikksz.: 737818

## CE Megfelelési tanúsítvány

Ez a termék megfelel a 2006/95/EG alacsony feszültségre vonatkozó irányelvnek, a 2004/108/EG EMV irányelvnek, a 2002/95/EG RoHS-irányelvnek, az RTTE 1999/05/EG irányelvnek, valamint az energia-hatékonyságra vonatkozó 2000/55/EG irányelvnek.

## Működési garancia

Ezt a STEINELterméket a legnagyobb gondossággal készítettük, működését és biztonságát az érvényes előírásoknak megfelelően ellenőriztük majd szűrőpróbás ellenőrzésnek vetettük alá. A STEINEL garanciát vállal a kifogástalan minőségre és működésre. A garancia ideje 36 hónap, ami a vásárlás napján kezdődik. Minden olyan hibát kijavítunk, ami anyag- vagy gyártási hibára vezethető vissza. A garancia teljesítésének módja lehet a hibás rész javítása vagy cseréje. Nem vállalunk garanciát kopásnak kitett alkatrészekre és olyan károsodásokra, amelyeket szakszerűtlen kezelés vagy karbantartás okozott. Más tárgyakra következőként áttérhető károk a garanciából ki vannak zárva. A garanciát csak akkor vállaljuk, ha a készüléket szétszerelt állapotban, a hiba rövid leírásával, pénztárbizonylattal vagy számlával (vétel időpontjával, kereskedő pecsétjével) együtt, szakszerűen becsomagolva az illetékes szervizállomásra küldték.

### Javítási szolgáltatás:

A garanciaidő eltelte után, vagy nem garanciás esetekben gyári szervizünk elvégzi a javításokat. Kérjük, hogy a terméket szakszerűen becsomagolva küldje a legközelebbi szervizbe.

**MŰKÖDÉSI**  
**36 hónap**  
**GARANCIA**

## Működési zavarok

Üzemzavar	Ok	Elhárítás
A mozgásérzékelős lámpa nem kap feszültséget	<ul style="list-style-type: none"> <li>A ház biztosítéka hibás, nincs bekapcsolva, vezetékszakadás</li> <li>Rövidzárlat a hálózati vezetékben.</li> <li>Az esetlegesen megtalálható hálózati kapcsoló KI van kapcsolva</li> </ul>	<ul style="list-style-type: none"> <li>Helyezzen be új biztosítékot, kapcsolja be a hálózati kapcsolót, ellenőrizze a vezetékét feszültségmérővel!</li> <li>Ellenőrizze a csatlakozásokat!</li> <li>Kapcsolja be a hálózati kapcsolót!</li> </ul>
A mozgásérzékelős lámpa nem kapcsol be	<ul style="list-style-type: none"> <li>Az alkonykapcsoló beállítása nem megfelelő</li> <li>A fénycső hibás</li> <li>A hálózati kapcsoló KI van kapcsolva.</li> <li>A ház biztosítéka hibás</li> </ul>	<ul style="list-style-type: none"> <li>Állítsa be újra!</li> <li>Cserélje ki a fénycsövet</li> <li>Kapcsolja be</li> <li>Helyezzen be új biztosítékot, ill. ellenőrizze a csatlakozásokat</li> </ul>
A mozgásérzékelős lámpa nem kapcsol ki	<ul style="list-style-type: none"> <li>Folyamatos mozgás az érzékelési tartományban</li> </ul>	<ul style="list-style-type: none"> <li>Ellenőrizze az érzékelési tartományt</li> </ul>
A mozgásérzékelős lámpa érzékelhető mozgás nélkül szükségtelenül bekapcsol	<ul style="list-style-type: none"> <li>A lámpa nem rázkódásmentesen lett felszerelve</li> <li>Mozgás történt, amit azonban a megfigyelő nem érzékelt (mozgás a fal mögött, kis tárgy mozgás a lámpa közvetlen közelében stb.)</li> </ul>	<ul style="list-style-type: none"> <li>Rögzítse szilárdan a készülékházat!</li> <li>Ellenőrizze az érzékelési tartományt</li> </ul>
A mozgásérzékelős lámpa mozgás ellenére nem kapcsol be	<ul style="list-style-type: none"> <li>A gyors mozgásokat a zavarok csökkentése érdekében a lámpa elnyomja, vagy túl szűkre van beállítva az érzékelési tartomány</li> <li>A hálózati vezeték felcserélt csatlakozásai (L és N)</li> </ul>	<ul style="list-style-type: none"> <li>Ellenőrizze az érzékelési tartományt</li> <li>Ellenőrizni az L és N csatlakozásokat ill. a fázist</li> </ul>

## CZ Montážní návod

### Vážení zákazníci,

děkujeme za důvěru, kterou jste nám projevili zakoupením tohoto nového vnitřního senzorového svítidla značky STEINEL. Rozhodl jste se pro vysoce kvalitní produkt, který byl vyroben, testován a zabalen s největší možnou pečlivostí.

Před instalací se, prosím, seznamte s tímto montážním návodem. Pouze odborně provedená instalace a zprůvoznění totiž zaručí dlouhý, spolehlivý a bezporuchový provoz.

Přejeme vám, abyste byl s novým vnitřním senzorovým svítidlem STEINEL naprosto spokojen.

### Popis přístroje

- 1 Rám
  - 2 VF senzor s otočnými regulátory
  - 3 Pancéřový závit
  - 4 Montážní svorka
  - 5 Stínící plechy
  - 6 Kryt
  - 7 Nosný plech
  - 8 Kloubová svorka
  - 9 Nastavení dosahu
  - 10 Časové nastavení
  - 11 Soumrakové nastavení
  - 12 Montážní třmen
  - 13 LED (RS PRO 5002 LED)
- I** Síťový připojovací kabel pod omítku  
**II** Síťový připojovací kabel na omítku

### Princip činnosti

Senzorové svítidlo je aktivní hlásič pohybu. Integrovaný senzor VF vysílá vysokofrekvenční elektromagnetické vlny (5,8 GHz) a přijímá jejich echo. Při sebemenším pohybu v oblasti záchytu svítidla rozezná senzor změnu echa. Mikroprocesor pak inicializuje spínací povel „Zapnout světlo“. Záchyt je možný i přes dveře, okenní tabule nebo tenké stěny.

### Oblasti záchytu při montáži na strop:

- 1) Minimální dosah (Ø 1 m)
- 2) Maximální dosah (Ø 8 m)

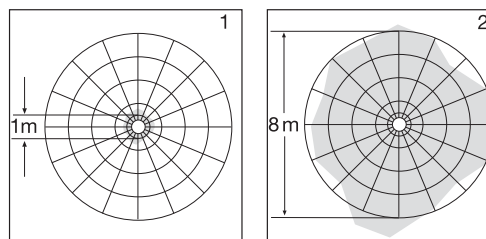

### Oblasti záchytu při montáži na stěnu:

- 3) Minimální dosah (Ø 1 m)
- 4) Maximální dosah (Ø 8 m)

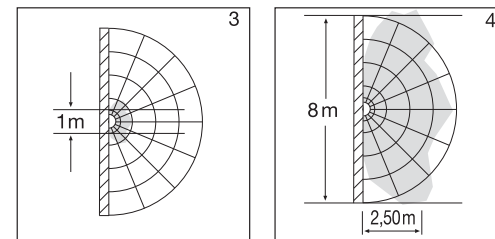

**Důležité:** Nejjistější zaznamenávání pohybu získáte tehdy, budete-li se pohybovat ve směru montovaného svítidla.

### Upozornění:

Vysokofrekvenční výkon senzoru VF činí asi 1 mW – což je jen setina vysílacího výkonu mobilního telefonu nebo mikrovlnné trouby.

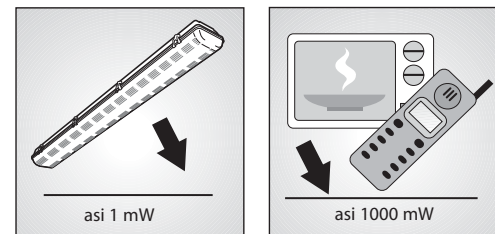

### Bezpečnostní pokyny

- Před zahájením jakýchkoli prací na přístroji přerušíte přívod napětí!
- Připojované elektrické vedení nesmí být během montáže pod napětím. Proto je nejprve třeba vypnout proud a poté pomocí zkoušečky napětí zkontrolovat, zda je vedení bez napětí.
- Při instalaci vnitřního senzorového svítidla se jedná o práci na síťovém napětí. Musí proto být provedena kvalifikovaným personálem podle obvyklých předpisů pro instalaci elektrických zařízení a podmínek jejich připojení dle ČSN (D) -VDE 0100, (A) -ÖVE-ÖNORM E8001-1, (CH) -SEV 1000
- Používejte jen originální náhradní díly.
- Opravy mohou provádět jen odborné servisy.
- Při výměně žárovky odpojte svítidlo od napětí.

## Technická data

Rozměry (v x š x h)	
RS PRO 5000/5002 LED/5200:	102 x 138 x 1266 mm
RS PRO 5100:	102 x 100 x 1266 mm
Připojení k síti:	230 – 240 V, 50 Hz
Výkon:	
RS PRO 5000/5002 LED:	2 x 28 W / T5 (2 elektronická předřadná zařízení) *1)
RS PRO 5200:	2 x 54 W / T5 (2 elektronická předřadná zařízení) *1)
RS PRO 5100:	1 x 54 W / T5 (1 elektronické předřadné zařízení) *1)
RS PRO 5000/5002 LED/5200:	max. 2 další, max. 800 W ohmické zatížení $\cos \varphi = 1$
RS PRO 5100:	max. 4 další, max. 800 W ohmické zatížení $\cos \varphi = 1$
Výkon LED	
RS PRO 5002 LED:	6,7 W
Technika VF:	5,8 GHz (nezávisle na teplotě reaguje na sebemenší pohyb) *2)
Úhel záhytu:	360°, s úhlem otevření 160° *2) (eventuálně přes sklo, dřevo nebo stěny lehkých staveb)
Vysílací výkon:	asi 1 mW *2)
Dosah:	Ø 1 – 8 m, plynule nastavitelný, vymezení ve 4 směrech *2)
Max. plošné pokrytí:	asi 50 m <sup>2</sup> *2)
Časové nastavení:	1 min. – 20 min. + instalační režim *2)
Soumrakové nastavení:	2 – 2000 lx + výuka v režimu *2)
Teplotní rozmezí:	-10 °C až +50 °C
Krytí:	IP 65, třída ochrany I
Vlastní příkon:	0,9 W

\*1) Může být používán jen s uvedenou žárovkou, životnost žárovek není zkrácena spínáním.

\*2) Jen u senzorového provedení.

## Instalace

K lepší manipulaci při montáži po upevnění rámu ①, spojte prosím montážní třmen ⑩ pro nosný plech ⑦ s rámem.

Připojení síťového přívodního vedení (viz obr.). K připojení k elektrické síti použijte třípólový kabel.

**L** = fázový vodič (většinou černý nebo hnědý)

**N** = neutrální vodič (většinou modrý)

**PE** = ochranný vodič (zelenožlutý)

V případě pochybnosti je nutno identifikovat jednotlivé vodiče kabelu pomocí zkoušečky napětí po provedení zkoušky musí být napětí opět odpojeno.

### Důležité:

- Případná záměna přívodů způsobí po zapnutí zkrat v přístroji nebo ve Vaší pojistkové krabici. V tomto případě je nutno jednotlivé kabely opakovaně identifikovat a poté znovu zapojit. V přívodním síťovém vedení může být samozřejmě instalován běžný síťový vypínač.
- U otevřeného krytu svítidla RS PRO 5002 se do zapnuté LED neďivejte přímo déle než 100 s.
- Při montáži senzorového svítidla dbát, aby bylo upevněno na místo, které není vystaveno otřesům.

### Připojení k útlumovému regulátoru vede k poškození senzorového svítidla.

Mějte prosím na paměti, že svítidlo musí být zajištěno jističem vedení o hodnotě 10 A.

### Připojení dodatečného spotřebiče L' svorkou:

K senzorovému svítidlu může být připojen dodatečný spotřebič max. s 800 W, který je spínán elektronicky. Proudový přívodní vodič ke spotřebiči se našroubuje do svorky senzorového svítidla označené L'. Neutrální vodič se prostřednictvím svorky označené N propojí s neutrálním vodičem síťového přívodního vedení. Ochranný vodič ⊕ se připojí k zemnici svorce.

## Funkce

Po provedení montáže svítidla a připojení k síti lze senzorové svítidlo uvést do provozu. Při manuálním uvádění svítidla do provozu spínačem světla se svítidlo pro dobu fáze měření po 10 vteřinách vypne a následovně je aktivní pro senzorový provoz. Opětovné stisknutí spínače světla není potřebné.

### Nastavení dosahu (citlivost)

Pod pojmem dosah je míněn přibližný kruhovitý průměr na zemi, který při montáži do výšky 2,5 m vyplatí jako oblast záhytu. Nastavení dosahu ☺ Levý doraz znamená minimální dosah (asi Ø-1 m), pravý doraz znamená maximální dosah (asi Ø 8 m). (Před opuštěním výrobního závodu je svítidlo nastaveno na maximální dosah.)

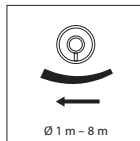

### Časové nastavení (zpoždění vypnutí)



Požadovanou dobu svícení lze plynule nastavit asi na 1 min. (otočný regulátor ☺ levý doraz) a max. na 20 min. (otočný regulátor ☻ pravý doraz). (Před opuštěním výrobního závodu je svítidlo nastaveno na nejkratší dobu.) Každým pohybem před uplynutím této doby budou znovu spuštěny automatické hodiny. Při nastavování oblasti záhytu a provádění funkční zkoušky se doporučuje nastavit nejkratší dobu.

**Upozornění:** Po každém vypnutí svítidla je opětovně zachycování pohybu přerušeno asi na 1 vteřinu. Teprve po uplynutí této doby může svítidlo při pohybu zase zapnout světlo.

### Soumrakové nastavení (práh citlivosti)

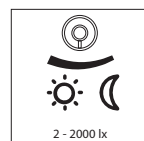

Požadovanou prahovou reakční hodnotu svítidla je možno plynule nastavit v rozmezí od asi 2 – 2000 lx. Otočný regulátor ☺ Levý doraz znamená soumrakový provoz asi 2 lx. Otočný regulátor ☻ Pravý doraz znamená provoz za denního světla asi 2000 lx. (Před opuštěním výrobního závodu je svítidlo nastaveno na provoz za denního světla.) Při nastavování oblasti záhytu a provádění funkční zkoušky za denního světla musí být otočný regulátor nastaven k pravému dorazu.

Upozornění: Kromě nastavení za denního světla svítidlo u všech ostatních hodnot soumrakového nastavení 1 x za hodinu na 1 vteřinu vypne ke změření aktuálního stupně soumrakového nastavení.

**Doporučení:** Požadované soumrakové nastavení nejjednodušěji provedete tehdy, pokud nejdříve počkáte na světlost prostředí, při které má být funkce světla aktivní. Poté regulátor nastavte na levý doraz a svítidlo nechte zhasnout. Pak regulátor otočte doprava a uvolněte jej, jakmile svítidlo zapne světlo. Od této doby se bude svítidlo vždy zapínat a vypínat u těchto světelných poměrů.

### Základní jas LED

(jen RS PRO 5002 LED)

Zapnutí asi od 2 lx. Volitelně lze vypnout dálkovým ovládáním.

### Doporučení:

K zajištění bezporuchového provozu senzoru VF doporučujeme provést zahořování žárovek s trvalým provozem 100 hodin. Tímto procesem zahořování může být dosaženo prodloužení životnosti.

1. Svítidlo připojit a zapnout.
2. Všechny 3 otočné regulátory otočit k pravému dorazu, pak prostřední otočný regulátor opět nastavit úplně doleva a poté zase úplně doprava (během 10 sekund).
3. Proces zahořování je potvrzen tím, že se 2 x vypne a zase zapne žárovka.
4. Nyní otočné regulátory umístit do požadovaných poloh.
5. Světlo zůstane nejdříve zapnuté po dobu 100 hodin bez senzorové funkce. Během této doby žárovku neodpojovat ze sítě.
6. Po uplynutí 100 hodin se svítidlo automaticky přepne do senzorového režimu.

### Upozornění:

U nezahořených žárovek nebo při nízkých teplotách prostředí se může stát, že senzor svítidlo nevypne. V tomto případě svítidlo vypnout a výrazně snížit nastavení dosahu.

Prosím, používejte jen kvalitní značkové žárovky. V opačném případě nelze zaručit bezpečnost funkce vysoce přesného senzoru.

## Demontáž rámu ①

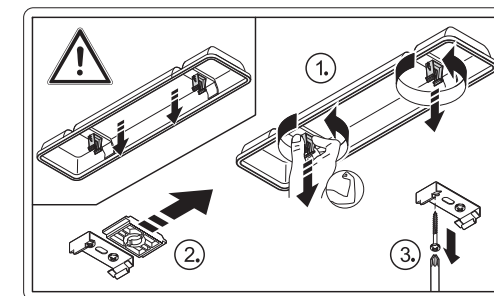

## Příslušenství

Dálkové ovládání RS PRO 5000/5002  
LED Obj. č.: 737818

## CE Prohlášení o shodě

Tento výrobek splňuje směrnici nízkého napětí 2006/95/EU, směrnici elektromagnetické snášenlivosti 2004/108/EU, směrnici RoHS 2002/95/EU, směrnici RTTE 1999/05/EU a směrnici o energetické účinnosti 2000/55/EU.

## Záruka za funkčnost

Tento výrobek firmy STEINEL je vyráběn s maximální pozorností věnovanou jeho funkčnosti a bezpečnosti, které byly vyzkoušeny podle platných předpisů, přičemž se výrobek rovněž podrobil namátkové výstupní kontrole. Firma STEINEL přebírá záruku za bezvadné provedení a funkčnost. Záruka se poskytuje v délce 36 měsíců a začíná dnem prodeje výrobku spotřebiteli. Odstraněny budou nedostatky zapříčiněné vadným materiálem nebo výrobními vadami, přičemž záruka spočívá v opravě nebo výměně vadných částí podle našeho rozhodnutí. Záruka se nevztahuje na vady a škody na dílech podléhajících opotřebení ani na škody, zapříčiněné nesprávným zacházením nebo údržbou. Uplatňování dalších nároků následných škod na cizích věcech je vyloučeno. Záruka bude uznána jen tehdy, bude-li nedemontovaný přístroj dobře zabalen, přiložen krátký popis závady, pokladní stvrženka nebo faktura (datum prodeje a razítko prodejny), poslána na adresu příslušného servisu.

### Servisní opravy:

Naše servisní opravy provádějí rovněž opravy po uplynutí záruční doby nebo opravy závad, na které se záruka nevztahuje. Dobře zabalený výrobek zašlete, prosím, i v tomto případě nejbližšímu servisnímu středisku.

**FUNKČNÍ**  
**36 měsíců**  
**ZÁRUKA**

## Provozní poruchy

Porucha	Příčina	Náprava
Senzorové svítidlo bez napětí	<ul style="list-style-type: none"> <li>■ Vadná domovní pojistka, svítidlo není zapnuté, přerušené vedení</li> <li>■ Zkrat v přívodním síťovém vedení</li> <li>■ Eventuálně vypnutý stávající síťový vypínač</li> </ul>	<ul style="list-style-type: none"> <li>■ Nová domovní pojistka, zapnout síťový vypínač, zkontrolovat vedení pomocí zkoušečky napětí</li> <li>■ Zkontrolovat připojení</li> <li>■ Zapnout síťový vypínač</li> </ul>
Senzorové svítidlo nezapíná	<ul style="list-style-type: none"> <li>■ Zvoleno nesprávné soumrakové nastavení</li> <li>■ Vadná zářivka</li> <li>■ Síťový vypínač v poloze VYPNUTO</li> <li>■ Vadná domovní pojistka</li> </ul>	<ul style="list-style-type: none"> <li>■ Znovu nastavit</li> <li>■ Vyměnit zářivku</li> <li>■ Zapnout</li> <li>■ Nová domovní pojistka, popř. zkontrolovat připojení</li> </ul>
Senzorové svítidlo nevypíná	<ul style="list-style-type: none"> <li>■ Trvalý pohyb v oblasti záchytu</li> </ul>	<ul style="list-style-type: none"> <li>■ Zkontrolovat oblast</li> </ul>
Senzorové svítidlo zapíná bez patrného pohybu	<ul style="list-style-type: none"> <li>■ Svítidlo je namontováno na místě, kde dochází k otřesům</li> <li>■ K pohybu došlo, ale nebyl rozpoznán pozorovatelem (pohyb za stěnou, pohyb malého objektu v bezprostřední blízkosti svítidla atd.)</li> </ul>	<ul style="list-style-type: none"> <li>■ Pevně namontovat těleso</li> <li>■ Zkontrolovat oblast</li> </ul>
Senzorové svítidlo při pohybu nezapíná	<ul style="list-style-type: none"> <li>■ K minimalizaci poruch jsou potlačeny rychlé pohyby nebo je nastavena příliš malá oblast záchytu</li> <li>■ Zaměněný přívod síťového přívodního vedení (L a N)</li> </ul>	<ul style="list-style-type: none"> <li>■ Zkontrolovat oblast</li> <li>■ Zkontrolujte přívoody L a N, popř. zkontrolujte fázi</li> </ul>

## SK Montážny návod

### Vážení zákazník,

ďakujeme Vám za dôveru, ktorú ste nám preukázali kúpou Vášho nového interiérového senzorového svietidla STEINEL. Rozhodli ste sa pre vysokohodnotný kvalitný produkt, ktorý bol vyrobený, testovaný a balený s najvyššou starostlivosťou.

Prosím oboznáňte sa pred inštaláciou s týmto montážnym návodom. Pretože iba odborná inštalácia a uvedenie do prevádzky zaručuje dlhotrvajúcu, spoľahlivú a bezpečovú prevádzku.

Prajeme Vám veľa potešenia z Vášho nového interiérového senzorového svietidla STEINEL.

### Popis prístroja

- ① Chassis
- ② HF-senzor s regulátormi
- ③ Pancierový závit
- ④ Montážna svorka
- ⑤ Tieniace plechy
- ⑥ Kryt
- ⑦ Nosný plech
- ⑧ Závesná svorka
- ⑨ Nastavenie dosah
- ⑩ Nastavenie času
- ⑪ Nastavenie súmraku:
- ⑫ Montážny záves
- ⑬ LED (RS PRO 5002 LED)
- ⑭ Sieťové pripojenie pod omietkou
- ⑮ Povrchové sieťové pripojenie

### Princíp

Senzorové svietidlo je aktívny hlásič pohybu. Integrovaný vysokofrekvenčný senzor vysiela vysokofrekvenčné elektromagnetické vlny (5,8 GHz) a prijíma ich echo. Pri najmenšom pohybe v oblasti snímania svietidla je senzorom zaznamenaná zmena ozveny. Mikroprocesor potom vydá povel "zapnúť svetlo". Snímanie je možné cez dvere, sklenné tabule alebo tenké steny.

### Oblasť snímania pri montáži na strop:

- 1) Minimálny dosah (Ø 1 m)
- 2) Maximálny dosah (Ø 8 m)

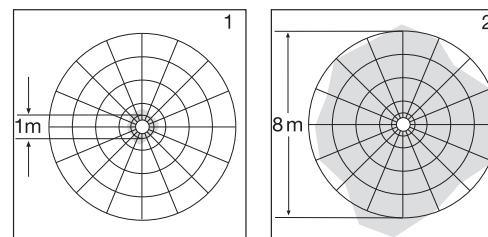

### Oblasť snímania pri montáži na stenu:

- 3) Minimálny dosah (Ø 1 m)
- 4) Maximálny dosah (Ø 8 m)

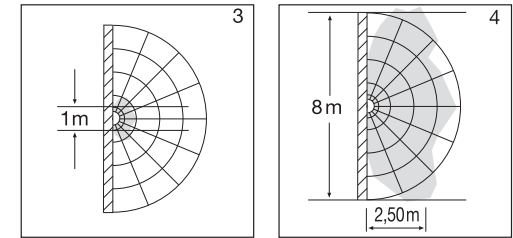

**Dôležité:** Najspoľahlivejšie zachytenie pohybu dosiahnete, ak sa pohybujete v smere namontovaného svietidla.

### Upozornenie:

Vysokofrekvenčný výkon vysokofrekvenčného senzora predstavuje cca 1 mW – to je len 1/1000 vysielaného výkonu mobilného telefónu alebo mikrovlnnej rúry.

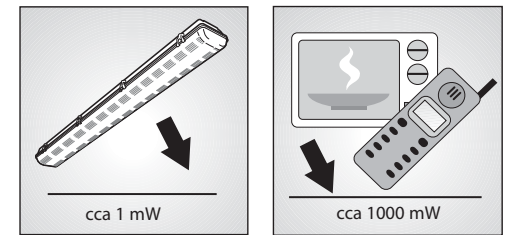

## ! Bezpečnostné pokyny

- Pred všetkými prácami na prístroji prerušiť prívod elektrického prúdu!
- Pri montáži musí byť pripájané elektrické vedenie bez napätia. Preto je potrebné najskôr vypnúť elektrický prúd a skontrolovať beznapätovosť pomocou skúšačky napätia.
- Pri inštalácii vnútorného senzorového svietidla sa jedná o prácu na sieťovom napätí. Musí sa preto vykonať odborným personálom podľa miestnych inštalčných predpisov a podmienok pripojenia. (D) -VDE 0100, (A) -ÖVE-ÖNORM E8001-1, (CH) -SEV 1000
- Používať iba originálne náhradné dielce.
- Opravy smú byť vykonávané iba odbornými dielňami
- Pri výmene svetelného prostriedku odpojte svietidlo od napätia.

## Technické údaje

Rozmery (V x Š x H)	
RS PRO 5000/5002 LED/5200:	102 x 138 x 1266 mm
RS PRO 5100:	102 x 100 x 1266 mm
Pripojenie na sieť:	230 – 240 V, 50 Hz
Výkon:	
RS PRO 5000/5002 LED:	2 x 28 W / T5 (2 EVG) *1)
RS PRO 5200:	2 x 54 W / T5 (2 EVG) *1)
RS PRO 5100:	1 x 54 W / T5 (1 EVG) *1)
RS PRO 5000/5002 LED/5200:	max. 2 ďalšie, max. 800 W ohmické zaťaženie $\cos \varphi = 1$
RS PRO 5100:	max. 4 ďalšie, max. 800 W ohmické zaťaženie $\cos \varphi = 1$
Výkon LED	
RS PRO 5002 LED:	6,7 W
Vysokofrekvenčná technika:	5,8 GHz (reaguje nezávisle od teploty na najmenšie pohyby) *2)
Uhol snímania:	360°, s uhlom otvorenia 160° *2) (príp. cez sklo, drevo alebo ľahké steny)
Vysielací výkon:	cca 1 mW *2)
Dosah:	Ø 1 – 8 m, plynulo, možnosť tlmenia v 4 smeroch *2)
Max. plošné krytie:	cca 50 m <sup>2</sup> *2)
Nastavenie času:	1 min. – 20 min. + režim inštalácie *2)
Nastavenie stmievania:	2 – 2000 lx + režim učenia *2)
Teplotný rozsah:	-10 °C až +50 °C
Druh krytia:	IP 65, trieda ochrany I
Príkon:	0,9 W
*1) Je možné prevádzkovať len s uvedenými svetelnými prostriedkami, životnosť svetelných prostriedkov nie je negatívne ovplyvnená spínaním.	
*2) Iba pri senzorovom prevedení	

## Inštalácia

Pre lepšiu manipuláciu pri montážnych krokoch, prosíme po pripevnení rámu ①, montážne ramienka ⑩ pre nosný plech ⑦ spojiť s rámom.

Pripojenie prívodného vedenia (pozri obr.). Sietový prívod pozostáva z jedného 3-žilového kábla:

- L** = Fáza (najčastejšie čierna, alebo hnedá)
- N** = Nulový vodič (zväčša modrý)
- PE** = Ochranný vodič (zelený/žltý)

V prípade pochybností musíte káble identifikovať prístrojom na meranie napätia; po preskúšaní káblov znovu vypnúť elektrické napätie.

### Dôležité:

- Zámena pripojení môže neskôr viesť v prístroji alebo vo Vašej poisťkovej skrini k vzniku skratu. V takomto prípade musíte znovu identifikovať jednotlivé vodiče a nanovo ich zapojiť. V sietovom prívodnom vedení sa samozrejme môže nainštalovať sietový vypínač na zapínanie a vypínanie.
- Pri otvorení krytie svietidla RS PRO 5002 sa nesmie pozerat dlhšie ako 100 sekúnd priamo do zapnutej diódy LED.
- Pri montáži senzorového svietidla sa musí dbať na to, aby bolo pripevnené bez možnosti otrasov.

### Pripojenie na stmievač vedie k poškodeniu senzorového svietidla.

Dbajte, prosím, na to, že svietidlo musí byť istené pomocou 10 A ističa.

### L' Pripojenie dodatočného spotrebiča:

Na senzorovom svietidle môže byť pripojený prídavný spotrebič s max. 800 W, ktorý je spínaný elektronikou. Vodič vodiaci elektrický prúd sa na spotrebič priskrutkuje do svorky označenej ako **L'** senzorového svietidla. Nulový vodič sa spolu s nulovým vodičom sietového prívodu pripojujú na svorku označenú ako **N**. Ochranný vodič  $\oplus$  sa pripevní na uzemňovaciu svorku.

## Funkcie

Po montáži svietidla a pripojení na sieť, môže byť senzorové svietidlo uvedené do prevádzky. Pre manuálnom uvedení svietidla do prevádzky cez svetelný spínač sa toto vypne pre fázu zamerania po 10 sek. a následne je aktívna pre senzorovú prevádzku. Nie je potrebné znovu stláčať vypínač.

### Nastavenie dosahu (citlivosti)

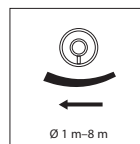

Po pojmom dosah sa rozumie približne kruhový priemer na podlahe, ktorý vznikne pri montáži vo výške 2,5 m a vytvorí tak oblasť snímania. Nastavenie dosahu  $\odot$  nadoraz vľavo znamená minimálny dosah (cca. Ø-1 m), nadoraz vpravo znamená maximálny dosah (cca. Ø 8 m). (Pri dodaní je svietidlo výrobcom nastavené na maximálny dosah.)

### Nastavenie času (vypínanie oneskorenie)



Požadovanú dobu svietenia Svietidlo môže byť plynulo nastavené od cca. 1 min. (Nastavovací regulátor  $\odot$  nadoraz vľavo) do max. 20 Min. (Nastavovací regulátor  $\odot$  nadoraz vpravo). (Pri dodaní je svietidlo výrobcom nastavené na najkratší čas.) Každým zaznamenaným pohybom pred ubehnutím nastaveného času sa odpočítavanie doby svietenia začne odznovu. Pri nastavovaní oblasti snímania a za účelom testu funkčnosti prístroja sa odporúča nastaviť najkratší čas.

**Upozornenie:** Po každom vypnutí svietidla je opätovné snímanie pohybu prerušené na cca 1 sekundu. Až po uplynutí tohto času môže svietidlo pri pohybe opäť zapnúť svetlo.

### Nastavenie súmraku (prahu citlivosti)

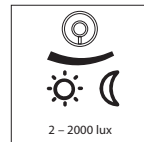

Želaný prah citlivosti svietidla môže byť plynulo nastavený na cca. 2 – 2000 Lux. Nastavovací regulátor  $\odot$  nadoraz vľavo znamená prevádzku pri zotmení cca. 2 Lux. Nastavovací regulátor  $\odot$  nadoraz vpravo znamená prevádzku pri dennom svetle cca. 2000 Lux. (Pri dodaní je svietidlo výrobcom nastavené na prevádzku pri dennom svetle.) Pri nastavení oblasti snímania a pre funkčný test pri dennom svetle musí byť nastavovací regulátor nastavený nadoraz vpravo.

Upozornenie: Okrem nastavenia denného svetla sa svietidlo pri všetkých ostatných hodnotách stmievania vypne 1 x za hodinu na 1 sekundu, pre odmeranie aktuálneho stupňa stmievania.

**Rada:** Želané nastavenie stmievania najjednoduchšie nájdete, ak najskôr vyčkáte na svetlosť okolia, pri ktorej má byť aktivovaná Vaša svetelná funkcia. Potom nastavte regulátor nadoraz vľavo a nechajte svietidlo zhasnúť. Potom regulátor otáčajte vpravo a pusťte ho, akonáhle sa svetlo zaplo. Odteraz sa svetlo zapne, resp. vypne, vždy pri týchto svetelných pomeroch.

### LED základná svetlosť

(iba RS PRO 5002 LED)  
ZAP od cca. 2 Lux. Voliteľne vypínateľné pomocou diaľkového ovládania.

### Odporúčanie:

Pre zabezpečenie bezporuchovej prevádzky vysoko-frekvenčného senzora odporúčame zahorovať svetelné prostriedky trvalou prevádzkou 100 hodín. Týmto procesom zahorovania sa môže dosiahnuť zvýšenie životnosti.

1. Svietidlo pripojte a zapnite.
2. Všetky 3 nastavovacie regulátory otočte na doraz doprava, potom stredný nastavovací regulátor znova otočte úplne doľava a následne znova úplne doprava (do 10 sekúnd).
3. Proces zahorovania sa potvrdí tak, že sa svetelný prostriedok 2 x VYPNE a znova ZAPNE.
4. Teraz nastavovacie regulátory uveďte do želaných polôh.
5. Svetlo teraz ostane zapnuté počas 100 hodín bez snímačkej funkcie. Počas tohto času neodpájajte svetlo zo siete.
6. Po uplynutí 100 hodín sa svietidlo automaticky prepne do senzorovej prevádzky.

### Upozornenie:

Pri nezahorovaných svetelných prostriedkoch alebo pri nízkych teplotách okolia sa môže stať, že senzor nevypne svietidlo. V tomto prípade svietidlo vypnite a najskôr výrazne znížte nastavenie dosahu.

Používajte iba kvalitné značkové svetelné zdroje. V opačnom prípade sa nemôžeme zaručiť za funkčnú bezpečnosť vysoko presného senzora.

## Demontáž chassis ①

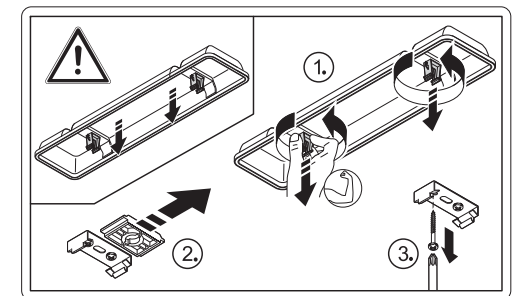

## Príslušenstvo

Dialkové ovládanie RS PRO 5000/5002 LED Čís. tovaru: 737818

## CE Prehlásenie o zhode

Tento výrobok spĺňa smernicu pre nízke napätie 2006/95/ES, smernicu EMC 2004/108/ES, smernicu RoHS 2002/95/ES, smernicu RTTE 1999/05/ES a smernicu o požiadavkách na energetickú efektívnosť 2000/55/ES.

## Záruka funkčnosti

Tento produkt STEINEL je vyrobený s maximálnou dôslednosťou, skontrolovaný na funkčnosť a bezpečnosť podľa platných predpisov a následne podrobený námatkovej kontrole. SPOLOČNOSŤ STEINEL ručí za bezchybný stav a funkčnosť výrobku. Záručná doba je 36 mesiacov a začína plynúť dňom predaja spotrebiteľovi. Odstránime nedostatky zakladajúce sa na chybe materiálu alebo výroby, záručné plnenie sa uskutočňuje formou opravy alebo výmeny chybných dielcov podľa nášho uváženia. Záručné plnenie sa nevzťahuje na poškodenie opotrebovaných dielcov ani na škody a nedostatky, ktoré vznikli nesprávnym zaobchádzaním, alebo údržbou. Ďalšie následné škody na cudzích veciach sú zo záruky vylúčené. Záruku poskytneme len vtedy, ak nerozmontovaný prístroj spolu so stručným popisom chyby, pokladničným blokom alebo faktúrou (dátum zakúpenia a pečiatka predajcu) zašlete dobre zabalený na adresu príslušného servisu.

### Servis pre opravy:

Po uplynutí záručnej doby alebo v prípade chýb, na ktoré sa nevzťahuje záruka, vykonáva opravy náš dielenský servis. Pošlite, prosím, dobre zabalený výrobok na adresu najbližšieho servisu.

**ZÁRUKA**  
**36 mesačná**  
**FUNKČNOSTI**

## Prevádzkové poruchy

Porucha	Príčina	Riešenie
Senzorové svetidlo bez napätia	<ul style="list-style-type: none"> <li>defektný domový istič, nie je zapnutý, vedenie prerušené</li> <li>skrat na prívodnom sieťovom vedení</li> <li>prípadne nainštalovaný sieťový vypínač je vypnutý</li> </ul>	<ul style="list-style-type: none"> <li>nový domový istič, Zapnúť sieťový spínač, skontrolovať vedenie pomocou skúšačky</li> <li>skontrolovať pripojenie</li> <li>zapnúť sieťový vypínač</li> </ul>
Senzorové svetidlo sa nezapína	<ul style="list-style-type: none"> <li>nastavenie stmievania nesprávne zvolené</li> <li>žiarivka defektná</li> <li>sieťový vypínač je vypnutý</li> <li>domová poistka je chybná</li> </ul>	<ul style="list-style-type: none"> <li>nanovo nastaviť</li> <li>žiarivku vymeniť</li> <li>zapnúť vypínač</li> <li>nový domový istič, príp. skontrolovať pripojenie</li> </ul>
Senzorové svetidlo sa nevypína	<ul style="list-style-type: none"> <li>trvalý pohyb v oblasti snímania</li> </ul>	<ul style="list-style-type: none"> <li>skontrolovať nastavenú oblasť</li> </ul>
Senzorové svetidlo sa zapína bez viditeľného pohybu	<ul style="list-style-type: none"> <li>svetidlo nie je pevne proti otrasom namontované</li> <li>pohyb sa uskutočnil, avšak strážčeho nerozpoznal (pohyb za stenou, pohyb malého objektu v bezprostrednej blízkosti svetidla atď.)</li> </ul>	<ul style="list-style-type: none"> <li>pevne namontovať kryt</li> <li>skontrolovať nastavenú oblasť</li> </ul>
Senzorové svetidlo sa nezapína napriek pohybu	<ul style="list-style-type: none"> <li>rýchle pohyby sú potláčané kvôli minimalizovaniu porúch alebo je nastavená oblasť snímania prímalá</li> <li>zamenené pripojenie sieťového prívodného vedenia (L a N)</li> </ul>	<ul style="list-style-type: none"> <li>skontrolovať nastavenú oblasť</li> <li>Skontrolovať pripojenie L a N resp. skontrolovať fáz</li> </ul>

## PL Instrukcja montażu

### Szanowny Nabywco!

dziękujemy za zakup wewnętrznej lampy z czujnikiem ruchu marki STEINEL i okazane tym samym zaufanie. Wybrałiście Państwo wyrób wysokiej jakości, który wyprodukowano, przetestowano i zapakowano z największą starannością.

Przed uruchomieniem prosimy zapoznać się z poniższą instrukcją montażu. Tylko prawidłowa instalacja i uruchomienie urządzenia zapewniają długoletnią, niezawodną i bezusterkową eksploatację.

Życzymy Państwu zadowolenia z użytkowania wewnętrznej lampy z czujnikiem ruchu marki STEINEL.

### Opis urządzenia

- 1) Oprawa
- 2) Czujnik wysokiej częstotliwości z regulacją
- 3) Złączka kablowa z gwintem PG
- 4) Zacisk montażowy
- 5) Osłony metalowe
- 6) Pokrywa
- 7) Podstawa metalowa
- 8) Klamra zawiasowa
- 9) Ustawianie zasięgu czujnika
- 10) Ustawianie czasu
- 11) Ustawianie progu czułości zmierzchowej
- 12) Uchwyt montażowy
- 13) Diody LED (RS PRO 5002 LED)

- I Zasilanie sieciowe, przewód podtynkowy
- II Zasilanie sieciowe, przewód natynkowy

### Zasada działania

Lampa z czujnikiem ruchu jest aktywnym detektorem ruchu. Zintegrowany w lampie czujnik fal wysokiej częstotliwości wysyła fale elektromagnetyczne o wysokiej częstotliwości (5,8 GHz) i odbiera ich odbicie. Nawet przy najlżejszym ruchu w obszarze wykrywania lampy, czujnik rejestruje zmianę echa fal. Mikroprocesor generuje wówczas rozkaz "włączyć światło". Możliwe jest wykrywanie ruchu przez drzwi, szyby szklane lub cienkie ściany.

### Obszary wykrywania czujnika przy montażu na suficie:

- 1) minimalny zasięg (Ø 1 m)
- 2) maksymalny zasięg (Ø 8 m)

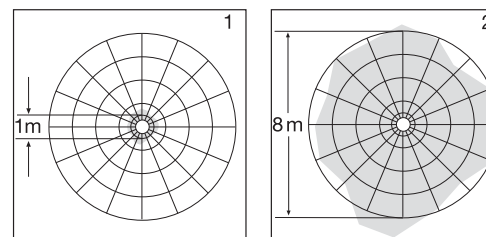

### Obszary wykrywania czujnika przy montażu na ścianie:

- 3) minimalny zasięg (Ø 1 m)
- 4) maksymalny zasięg (Ø 8 m)

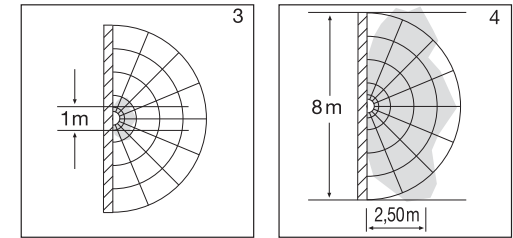

**Ważne:** Najefektywniejsze wykrywanie ruchu uzyskuje się przy poruszaniu się w kierunku zamontowanej lampy.

### Wskazówka:

Moc nadawcza czujnika wysokiej częstotliwości wynosi ok. 1 mW – stanowi to tylko jedną tysięczną mocy nadawczej telefonu komórkowego lub kuchenki mikrofalowej.

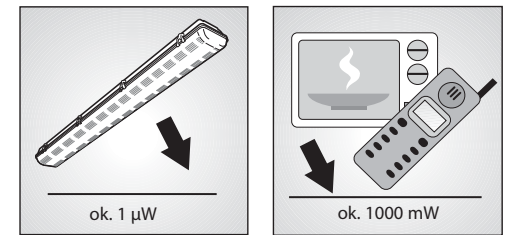

## ! Zasady bezpieczeństwa

- Przed przystąpieniem do jakiegokolwiek pracy przy urządzeniu należy wyłączyć napięcie zasilające!
- Przewód zasilający, który należy podłączyć przy montażu nie może być pod napięciem. Dlatego najpierw należy wyłączyć prąd i sprawdzić brak napięcia przy pomocy próbnika napięcia.
- Podczas instalacji wewnętrznej lampy z czujnikiem ruchu chodzi o pracę wykonywaną pod napięciem sieciowym. Dlatego powinien przeprowadzać ją wykwalifikowany personel, zgodnie z obowiązującymi w danym kraju przepisami dotyczącymi instalacji i podłączania do zasilania elektrycznego. (np. -VDE 0100, -ÖVE-ÖNORM E8001-1, -SEV 1000)
- Stosować tylko oryginalne części zamienne.
- Naprawy mogą wykonywać jedynie autoryzowane punkty serwisowe
- Przed wymianą żarówki należy odłączyć lampę od zasilania napięciem.

## Dane techniczne

Wymiary (wys. x szer. x gł.)	
RS PRO 5000/5002 LED/5200:	102 x 138 x 1266 mm
RS PRO 5100:	102 x 100 x 1266 mm
Napięcie zasilające:	230 – 240 V, 50 Hz
Moc:	
RS PRO 5000/5002 LED:	2 x 28 W / T5 (2 elektron. urządzenia stabilizacyjno-zapłonowe) *1)
RS PRO 5200:	2 x 54 W / T5 (2 elektron. urządzenia stabilizacyjno-zapłonowe) *1)
RS PRO 5100:	1 x 54 W / T5 (1 elektron. urządzenia stabilizacyjno-zapłonowe) *1)
RS PRO 5000/5002 LED/5200:	maks. 2 dalsze, maks. 800 W, obciążenie omowe $\cos \varphi = 1$
RS PRO 5100:	maks. 4 dalsze, maks. 800 W, obciążenie omowe $\cos \varphi = 1$
Moc diod LED	
RS PRO 5002 LED:	6,7 W
Technika wysokiej częstotl.:	5,8 GHz (reaguje niezależnie od temperatury na najmniejsze ruchy) *2)
Kąt wykrywania:	360° z kątem rozwarcia 160° *2) (ewent. przez szyby, drewno i ścianki o lekkiej konstrukcji)
Moc nadawcza:	ok. 1 mW *2)
Zasięg czujnika:	Ø 1 – 8 m, bezstopniowo, wytłumiany w 4 kierunkach *2)
Maks. powierzchnia objęta zasięgiem czujnika:	ok. 50 m <sup>2</sup> *2)
Ustawianie czasu załączenia:	1 min – 20 min + tryb instalacyjny *2)
Ustawianie czułości zmierzchowej:	2 – 2000 luksów + tryb uczenia *2)
Zakres temperatury:	-10°C do +50°C
Stopień ochrony:	IP 65, klasa ochronności I
Pobór mocy:	0,9 W

\*1) Używać wyłącznie ze wskazanymi żarówkami; trwałość żarówek nie jest zmniejszana przez przełączanie.

\*2) Tylko dla wykonania z czujnikiem

## Instalacja

W celu ułatwienia montażu, należy po zamontowaniu oprawy ①, połączyć pałąk montażowy ⑩ podstawy metalowej ⑦ z oprawą.

Podłączenie przewodu zasilającego (patrz rys.). Przewód zasilający jest kablem 3-żyłowym:

**L** = faza (najczęściej czarny lub brązowy)

**N** = przewód zerowy (najczęściej niebieski)

**PE** = przewód ochronny (zielono-żółty)

W razie wątpliwości należy zidentyfikować próbnikiem poszczególne żyły przewodu, a potem ponownie wyłączyć napięcie.

### Ważne:

- Zamiana połączeń w urządzeniu lub w skrzynce zabezpieczającej prowadzi do zwarcia. W takim przypadku należy jeszcze raz zidentyfikować poszczególne żyły przewodów i na nowo podłączyć. Na przewodzie sieciowym można naturalnie zamontować wyłącznik sieciowy do włączania i wyłączania.
- Przy otwartej osłonie lampy RS PRO 5002 nie można patrzeć przez dłuższy czas, niż 100 sekund bezpośrednio w zaświeconą diodę LED.
- Podczas montażu oświetlenia czujnika należy zwrócić uwagę, aby zamontować ją w sposób chroniący przed wstrząsami.

### Podłączenie do ściemniacza powoduje uszkodzenie lampy z czujnikiem ruchu.

Lampę należy zabezpieczyć wyłącznikiem ochronnym o mocy 10 A.

### Podłączanie dodatkowego odbiornika:

Do lampy z czujnikiem ruchu można podłączyć dodatkowy odbiornik energii elektrycznej o max. poborze mocy 800 W włączany elektronicznie. Przewód doprowadzający prąd do odbiornika przykręca się do oznaczonego literą **L** zacisku lampy z czujnikiem. Przewód zerowy należy podłączyć do zacisku oznaczonego literą **N** razem z przewodem zerowym zasilania sieciowego. Przewód ochronny (⊕) jest mocowany do zacisku uzziemienia.

## Funkcje

Po zamontowaniu lampy i podłączeniu do zasilania sieciowego można włączyć lampę z czujnikiem ruchu. Lampa włączona ręcznie za pomocą włącznika światła wyłącza się po 10 sekundowej fazie samoregulacji i jest aktywna w trybie pracy czujnika. Nie ma potrzeby ponownego naciśnięcia włącznika.

### Ustawianie zasięgu czujnika (czułości)

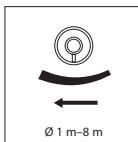

Pod pojęciem zasięgu rozumiany jest promień okręgu na podłodze, który uzyskuje się jako obszar wykrywania czujnika przy montażu na wysokości 2,5 m. Ustawianie zasięgu czujnika ④. Pokrętło regulacyjne obrócone do oporu w lewo oznacza minimalny zasięg czujnika (ok. Ø-1 m), pokrętło regulacyjne obrócone do oporu w prawo oznacza maksymalny zasięg czujnika (ok. Ø 8 m). (Zakupiona lampa ustawiona jest fabrycznie na maksymalny zasięg).

### Ustawianie czasu świecenia (opóźnienie wyłączenia)



Wymagany czas świecenia lampy można ustawić bezstopniowo w zakresie od ok. 1 min. (pokrętło regulacyjne ② obrócone do oporu w lewo) do max 20 min. (pokrętło regulacyjne ② obrócone do oporu w prawo). (Fabrycznie lampa jest ustawiona na najkrótszy czas.) Każdy kolejny ruch zarejestrowany przed upływem ustawionego czasu powoduje ponowne uruchomienie zegara. Podczas ustawiania zasięgu czujnika i testu funkcjonowania zalecamy ustawienie najkrótszego czasu świecenia.

**Wskazówka:** Po każdym wyłączeniu lampy ponowne wykrywanie ruchu jest przerwane na czas ok. 1 sekundy. Dopiero po upływie tego czasu lampa może się ponownie zaświecić w przypadku wykrycia ruchu.

### Ustawianie czułości zmierzchowej (proggu czułości)



Żądany próg czułości można ustawić płynnie w zakresie ok. 2-2000 luksów. Pokrętło regulacyjne ③ obrócone do oporu w lewo oznacza pracę przy zmierzchu, ok. 2 luksy ③, pokrętło regulacyjne obrócone do oporu w prawo, oznacza pracę przy świetle dziennym, ok.

2000 luksów (ustawienie fabryczne). Podczas ustawiania zasięgu czujnika i testu działania przy świetle dziennym należy obrócić pokrętło regulacyjne do oporu w prawo.

**Wskazówka:** Lampa wyłącza się na 1 sekundę w ciągu godziny w celu zmierzenia aktualnego stopnia jasności, za wyjątkiem ustawienia na tryb pracy dziennej.

**Wskazówka:** Najłatwiej ustawić wymagany próg czułości zmierzchowej po odczekaniu aż otoczenie osiągnie jasność, przy której powinna się uaktywnić lampa. Następnie obrócić pokrętło regulacyjne do oporu w lewo i wyłączyć lampę. Potem obrócić pokrętło regulatora w prawo tylko do momentu, aż lampa się zapali. Teraz lampa będzie się włączać i wyłączać tylko w tych warunkach świetlnych.

### Jasność podstawowa LED

(tylko RS PRO 5002 LED)

Włączanie światła od ok. 2 luksów. W opcji możliwość wyłączania pilotem.

### Zalecenie:

Aby zapewnić bezawaryjną pracę czujnika wysokiej częstotliwości, zaleca się przeprowadzenie procesu rozruchu (wygrzania) żarówki w trybie pracy ciągłej przez 100 godzin. Ten proces może wydłużyć jej żywotność.

1. Podłączyć i włączyć lampę.
2. Wszystkie 3 pokrętła regulacyjne obrócić do oporu w prawo, następnie obrócić środkowe pokrętło w lewo i z powrotem w prawo (w ciągu 10 sekund).
3. Proces rozruchu jest potwierdzony dwukrotnym wyłączeniem i ponownym włączeniem żarówki.
4. Następnie ustawić pokrętło regulacyjne w wymaganej pozycji.
5. Światło pozostaje włączone przez 100 godzin, bez funkcji czujnika. W tym czasie nie należy odłączać żarówki od sieci.
6. Po upływie 100 godzin lampa przełącza się automatycznie na tryb pracy czujnika.

### Wskazówka:

W przypadku niewygrzanych żarówek lub przy niskich temperaturach otoczenia może wystąpić sytuacja, w której czujnik nie będzie wyłączał lampy. W takim przypadku należy wyłączyć lampę i mocno zredukować ustawienie zasięgu.

Prosimy o stosowanie tylko markowych żarówek o wysokiej jakości. W innym wypadku nie możemy gwarantować prawidłowego funkcjonowania bardzo precyzyjnego czujnika.

## Demontaż oprawy ①

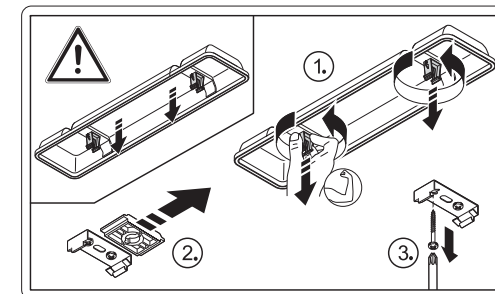

## Osprzęt

Pilot RS PRO 5000/5002 LED nr art.: 737818

## CE Deklaracja zgodności z normami

Niniejszy produkt spełnia wymogi dyrektywy niskonapięciowej 2006/95/WE, dyrektywy o kompatybilności elektromagnetycznej 2004/108/WE, dyrektywy 2002/95/WE w sprawie stosowania niektórych niebezpiecznych substancji w sprzęcie elektrycznym i elektronicznym, dyrektywy o urządzeniach radiowych i telekomunikacyjnych urządzeniach nadawczych 1999/05/WE oraz dyrektywy o efektywności energetycznej 2000/55/WE.

## Usterki

Usterka	Przyczyna	Usuwanie
brak napięcia zasilającego lampę z czujnikiem ruchu	<ul style="list-style-type: none"> <li>■ przepalony bezpiecznik, nie włączony wyłącznik sieciowy, przerwany przewód</li> <li>■ zwarcie w przewodzie zasilającym</li> <li>■ ewent. zainstalowany wyłącznik sieciowy jest wyłączony</li> </ul>	<ul style="list-style-type: none"> <li>■ założyć nowy bezpiecznik instalacyjny, włączyć wyłącznik sieciowy, sprawdzić przewód próbnikiem napięcia</li> <li>■ skontrolować przyłącza</li> <li>■ włączyć wyłącznik sieciowy</li> </ul>
lampa z czujnikiem ruchu nie włącza się	<ul style="list-style-type: none"> <li>■ nieprawidłowo ustawiony próg czułości zmierzchovej</li> <li>■ uszkodzona świetlówka</li> <li>■ włącznik sieciowy WYŁĄCZONY</li> <li>■ uszkodzony bezpiecznik instalacyjny</li> </ul>	<ul style="list-style-type: none"> <li>■ ustawić na nowo</li> <li>■ wymienić świetlówkę</li> <li>■ włączyć</li> <li>■ założyć nowy bezpiecznik, ewentualnie sprawdzić podłączenia elektryczne</li> </ul>
lampa z czujnikiem ruchu nie gaśnie	<ul style="list-style-type: none"> <li>■ w obszarze wykrywania czujnika ciągle się coś porusza</li> </ul>	<ul style="list-style-type: none"> <li>■ sprawdzić obszar wykrywania czujnika</li> </ul>
lampa z czujnikiem ruchu zapala się bez widocznego powodu	<ul style="list-style-type: none"> <li>■ lampa nie zamontowana w sposób wolny od wstrząsów i wibracji</li> <li>■ ruch miał miejsce, jednak nie został zauważony przez obserwatora (ruchy za ścianą, poruszanie się małego obiektu w bezpośrednim sąsiedztwie lampy itp.)</li> </ul>	<ul style="list-style-type: none"> <li>■ przykręcić na stałe obudowę</li> <li>■ sprawdzić obszar wykrywania czujnika</li> </ul>
lampa z czujnikiem ruchu nie zapala się pomimo ruchu	<ul style="list-style-type: none"> <li>■ szybkie ruchy są wytłumiane, aby zminimalizować zakłócenia albo ustawiono za mały zakres wykrywania</li> <li>■ Zamienione przyłącze przewodu sieciowego (L i N)</li> </ul>	<ul style="list-style-type: none"> <li>■ sprawdzić obszar wykrywania czujnika</li> <li>■ Sprawdzić przyłącza L i N wzgl. sprawdzić fazę</li> </ul>

## Gwarancja funkcjonowania

Poniższy produkt firmy STEINEL został bardzo starannie wykonany. Prawidłowe działanie i bezpieczeństwo użytkowania potwierdzają przeprowadzone losowo kontrole jakości oraz zgodność z obowiązującymi przepisami. Firma STEINEL udziela gwarancji na prawidłową jakość i działanie. Okres gwarancji wynosi 36 miesięcy i rozpoczyna się z dniem sprzedaży użytkownikowi. W ramach gwarancji usuwamy braki wynikłe z wad materiałowych lub produkcyjnych, świadczenie gwarancyjne nastąpi według naszej decyzji przez naprawę lub wymianę wadliwych części. Świadczenie gwarancyjne nie obejmuje szkód dotyczących części ulegających szybkiemu zużyciu, szkód i braków spowodowanych nieprawidłowym postępowaniem z urządzeniem lub nieprawidłową konserwacją. Wykluczone są szkody wtórne dotyczące przedmiotów obcych. Gwarancja udzielana jest tylko w przypadku, jeżeli prawidłowo zapakowane urządzenie (nierozłożone na części) wraz z krótkim opisem usterki, paragonem lub rachunkiem zakupu (opatrzone datą zakupu i pieczęcią sklepu) odesłane zostanie do właściwego punktu serwisowego.

### Serwis naprawczy:

Po upływie okresu gwarancji albo w razie usterek nie objętych gwarancją naprawy wykonuje nasz serwis firmowy. Prosimy o przesłanie dobrze zapakowanego przyrzędu do najbliższej placówki serwisowej.

**3 lata**  
**GWARANCJI**

## RO Instrukțiuni de montaj

### Stimate client,

Vă mulțumim pentru încrederea acordată, cu ocazia cumpărării noii dvs. lămpi STEINEL pentru interior cu senzor. V-ați decis pentru un produs de înaltă calitate, fabricat, testat și ambalat cu cea mai mare grijă.

Înainte de efectuarea lucrărilor de instalare, vă rugăm să parcurgeți prezentele instrucțiuni de montaj, deoarece numai o instalare corectă și o punere corectă în funcțiune asigură o funcționare de lungă durată, sigură și fără defecțiuni.

Vă dorim să vă bucurați din plin de noua dvs. lampă STEINEL pentru interior cu senzor.

### Descrierea aparatului

- ① Carcasă
- ② Carcasă HF cu elemente de reglaj
- ③ Filet PG
- ④ Clemă de montaj
- ⑤ Tablă de ecranare
- ⑥ Capotă
- ⑦ Tablă suport
- ⑧ Clemă articulată
- ⑨ Reglare rază de acțiune
- ⑩ Reglare timp
- ⑪ Reglare crepuscularitate
- ⑫ Clemă de fixare
- ⑬ LEDuri (RS PRO 5002 LED)

- I Conectare la rețea sub tencuială
- II Conectare la rețea pe tencuială

### Principiul de funcționare

Lampa senzor este un detector activ de mișcare. Senzorul de înaltă frecvență este un senzor activ. Acesta emite unde electromagnetice de înaltă frecvență (5.8 GHz) și recepționează ecoul lor. La cea mai mică mișcare în domeniul de detecție al lămpii, se detectează schimbarea ecoului la senzor. Într-un astfel de caz, un micro-procesor transmite comanda „Aprindere lumină”. Detectarea mișcării este posibilă și prin obstacole: uși de lemn, pereți subțiri, sticlă.

### Raza de acțiune la montarea pe tavan:

- 1) Raza de acțiune minimă (Ø 1 m)
- 2) Raza de acțiune maximă (Ø 8 m)

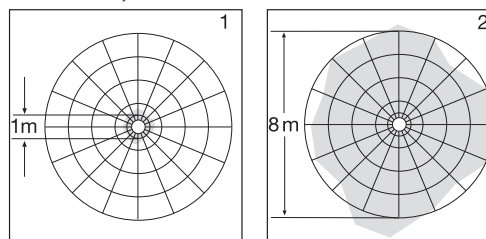

### Raza de acțiune la montarea pe perete:

- 3) Raza de acțiune minimă (Ø 1 m)
- 4) Raza de acțiune maximă (Ø 8 m)

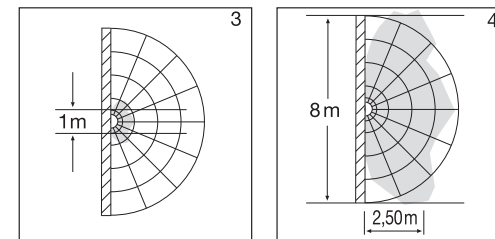

**Important:** Cea mai eficace detectare a mișcării are loc când vă deplasați pe direcția lămpii montate.

### Indicație:

Puterea de înaltă frecvență a senzorului HF este de cca. 1 mW – ceea ce reprezintă doar a 1000-a parte din puterea de emisie a unui telefon mobil sau a unui cuptor cu microunde.

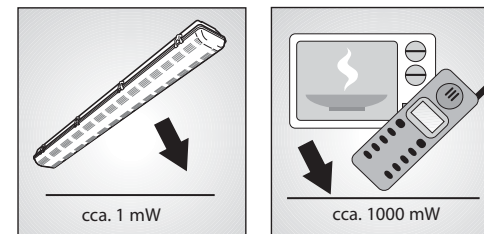

## ! Instrukțiuni de siguranță

- Înainte de efectuarea oricăror lucrări la aparat, întrerupeți alimentarea electrică!
- La montare, cablul electric ce trebuie conectat trebuie să fie scos de sub tensiune. Din acest motiv, în primul rând se decuplează alimentarea curentului electric și se verifică lipsa de tensiune cu ajutorul unui aparat de verificare a tensiunii.
- La instalarea lămpii cu senzor interior, este vorba de o lucrare la tensiunea rețelei. Această lucrare trebuie efectuată doar de personal calificat, conform cerințelor de racordare, specifice țării respective. (D - VDE 0100, A - ÖVE-ÖNORM E8001-1, CH - SEV 1000)
- Folosiți numai piese de schimb originale.
- Reparațiile trebuie efectuate numai în ateliere de specialitate
- La schimbarea becului, scoateți lampa de sub tensiune.

## Caracteristici tehnice

Dimensiuni (h x l x L)	
RS PRO 5000/5002 LED/5200:	102 x 138 x 1266 mm
RS PRO 5100:	102 x 100 x 1266 mm
Alimentare:	230-240 V, 50 Hz
Putere:	
RS PRO 5000/5002 LED:	2 x 28 W / T5 (2 rezistențe electronice de balast) *1)
RS PRO 5200:	2 x 54 W / T5 (2 rezistențe electronice de balast) *1)
RS PRO 5100:	1 x 54 W / T5 (1 rezistență electronică de balast) *1)
RS PRO 5000/5002 LED/5200:	max. încă 2, max. 800 W, sarcină rezistivă, cos φ = 1
RS PRO 5100:	max. încă 4, max. 800 W, sarcină rezistivă, cos φ = 1
Puterea diodelor luminoase	
RS PRO 5002 LED:	6,7 W
Frecvență înaltă:	5,8 GHz (reacție la cele mai mici mișcări, independent de temperatură) *2)
Acoperire:	360°, cu deschidere de 160° *2) (detectare posibilă prin sticlă, lemn sau pereți ușori)
Putere de emisie:	aprox. 1 mW *2)
Rază de acțiune:	orice valoare între Ø 1 și 8 m, atenuabilă în 4 direcții *2)
Suprafață max.:	aprox. 50 m <sup>2</sup> *2)
Temporizare:	1 – 20 min. + regim de instalare *2)
Reglare crepuscularitate:	2 – 2000 lux + învățare *2)
Interval termic:	între -10°C și +50°C
Grad de protecție:	IP 65, clasa I de protejare
Consum propriu:	0,9 W

\*1) Se va utiliza numai cu becul indicat; comutarea nu afectează perioada de utilizare a becurilor.

\*2) numai la modelele cu senzori

## Instalarea

Pentru o mai bună execuție a operațiilor distincte de montaj, vă rugăm ca, după fixarea șasiului ①, să fixați de șasiu clema de fixare ⑩ pentru tabla suport ⑦.

Racordarea la rețea (a se vedea fig.). Circuitul de alimentare este format dintr-un cablu cu 3 fire:

**L** = Fază (de cele mai multe ori negru sau maro)  
**N** = Conductor de nul (de cele mai multe ori albastru)  
**PE** = Conductor de protecție (verde/galben)

Dacă aveți îndoieli, trebuie să identificați cablurile cu ajutorul unui testor de tensiune; apoi să vă deconectați din nou de la rețea.

### Important:

- Inversarea legăturilor poate provoca ulterior un scurt-circuit în aparat sau în cutia de siguranțe. Într-un astfel de caz, trebuie identificate din nou toate cablurile și apoi trebuie reconnected. Bineînțeles că pe circuitul de alimentare de la rețea se poate intercala un întrerupător de rețea pentru conectare și deconectare.
- Când capacul lămpii RS PRO 5002 este deschis, nu se va privi direct în LED-urile aprinse mai mult de 100 de secunde.
- Bla montarea lămpii cu senzor se va avea în vedere ca aceasta să fie astfel fixată încât să nu fie supusă la vibrații.

### Conectarea la un dimmer duce la defectarea lămpii senzor.

Pentru siguranța sistemului, această lampă trebuie racordată printr-un disjunctiv de protecție de 10 A.

### L' - Conectare consumator suplimentar:

La această lampă cu senzor poate fi conectat un consumator suplimentar de max. 800 W, care poate fi comutat prin sistemul electronic. Firul cu ajutorul căruia se leagă sub tensiune consumatorul se fixează cu șurub la clema marcată cu **L'** a lămpii senzor. Conductorul de nul se leagă la clema marcată cu **N** de firul de nul al instalației electrice. Cablul de protecție ⊕ se leagă la clema de împământare.

## Funcțiile

După ce lampă a fost montată și s-a realizat racordul la rețea, lampă senzor poate fi pusă în funcțiune. La punerea manuală în funcțiune a lămpii folosind întrerupătorul de lumină, aceasta se aprinde pentru faza de măsură și apoi se stinge după 10 secunde, după care devine activ regimul de lucru cu senzor. Nu este necesară o nouă acțiune a comutatorului de lumină.

### Reglarea razei de acțiune (sensibilitatea)

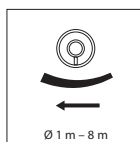

Prin noțiunea de rază de acțiune se înțelege diametrul unei zone circulare la nivelul solului, care reprezintă domeniul de detecție în cazul montării la o înălțime de 2,5 m. Reglajul razei de acțiune ⊕ plasat la limita din stânga corespunde razei minime de acțiune (cca. Ø 1 m), în timp ce limita din dreapta corespunde razei maxime de acțiune (cca. Ø 8 m). (La livrare, lampă este reglată din fabrică la raza maximă de acțiune.)

### Reglarea timpului de funcționare (temporizarea deconectării)



Durata dorită de aprindere a lămpii poate fi reglată continuu de la cca. 1 min. (regulatorul ⊕ la limita din stânga) până la max. 20 Min. (regulatorul ⊕ la limita din dreapta). (La livrare, lampă este reglată din fabrică pe timpul cel mai scurt.) Cu ocazia fiecărei mișcări detectate pe parcursul perioadei de timp setate, temporizatorul repornește de la zero. La reglarea domeniului de detecție și pentru testarea funcțională, se recomandă reglarea timpului celui mai scurt.

**Indicație:** După fiecare decuplare a lămpii, o nouă detecție de mișcare este posibilă doar după o întrerupere de cca. 1 secundă. Doar după terminarea acestui interval lampă se poate aprinde din nou.

### Reglarea de crepuscularitate (pragul de acțiune)

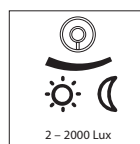

Pragul de acțiune dorit al lămpii poate fi reglat continuu în limitele de cca. 2 – 2000 Lux. Regulatorul ⊕ plasat pe limita din stânga corespunde lucrului în regim de crepuscularitate, adică cca. 2 Lux. Regulatorul ⊕ plasat pe poziția limită din dreapta corespunde regimului de funcționare pe timp de zi, adică cca. 2000 Lux. (La livrare, lampă este reglată din fabrică pentru funcționare pe timp de zi.) La reglarea domeniului de detecție și pentru verificarea funcțională la lumina zilei, regulatorul trebuie să fie plasat pe poziția limită din dreapta.

**Indicație:** în afara regimului de funcționare pe timp de zi, la toate celelalte valori de crepuscularitate lampă se aprinde timp de 1 secundă la fiecare oră pentru a măsura gradul de crepuscularitate din momentul respectiv.

**Indicație:** Reglajul dorit al crepuscularității îl identificați cel mai simplu așteptând scăderea luminosității ambientale la care trebuie să se activeze funcția de lumină. În această fază, plasați regulatorul pe poziția limită din stânga și lăsați lampă să se stingă. După aceasta, rotiți regulatorul spre dreapta și eliberați-l imediat ce lampă se aprinde. Începând din acest moment, lampă se va aprinde, respectiv se va stinge, întotdeauna când apar condiții de luminositate identice cu cea prezentă în momentul respectiv.

### LED pentru lumină de veghe

(numai RS PRO 5002 LED)  
SE APRINDE începând de la cca. 2 Lux. Poate fi stins opțional cu telecomanda.

## Recomandare:

Pentru a asigura funcționarea corectă a senzorului cu frecvență mare vă recomandăm să pregătiți lămpile lăsându-le să funcționeze 100 de ore. Prin această pregătire li se poate prelungi perioada de utilizare.

1. Conectați și aprindeți lampă.
2. Rotiți toate cele 3 regulatoare pe poziția limită din dreapta, apoi rotiți regulatorul din centru la limită spre stânga și apoi din nou la limită spre dreapta (în interval de 10 secunde).
3. Începerea pregătirii este confirmată prin stingerea și aprinderea lămpii de 2 ori.
4. Acum aduceți regulatoarele în pozițiile dorite.
5. După aceasta, lumina rămâne APRINSĂ mai întâi fără funcția de senzor timp de 100 de ore. Pe această perioadă nu decuplați becul de la rețea.
6. După trecerea celor 100 de ore, lampă își reia automat funcționarea în regim de senzor.

### Indicație:

Dacă lămpile nu sunt pregătite astfel sau temperatura ambiantă este scăzută, este posibil ca senzorul să nu stingă lampă. În cazul acesta stingeți lampă și reduceți prima dată mult raza de acțiune.

Vă rugăm să folosiți numai becuri de marcă recunoscută. În caz contrar nu putem garanta siguranța funcționării senzorului de mare precizie.

## Demontare carcasă ①

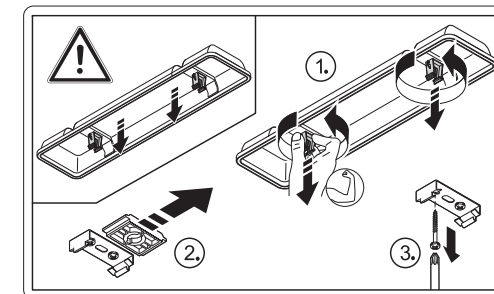

## Accesorii

Telecomandă RS PRO 5000/5002 LED cod articol: 737818

## CE Declarație de conformitate

Acest produs corespunde directivei pentru joasă tensiune 2006/95/CE, directivei pentru compatibilitate electro-magnetică 2004/108/CE, directivei pentru limitarea utilizării sub-stanțelor periculoase 2002/95/CE, directiva pentru echipamente terminale de radio și telecomunicații 1999/05/CE și directivei privind cerințe de eficiență energetică 2000/55/CE.

## Garanția de funcționare

Acest produs Steinel a fost fabricat și controlat din punct de vedere funcțional și al siguranței conform prevederilor în vigoare, după care a fost supus unei probe de funcționare prin sondaj. Steinel asigură garanția pentru construcția și funcționarea fără defecțiuni. Termenul de garanție este de 36 de luni și începe de la data vânzării produsului către consumator. Garanția acoperă deficiențele bazate pe defecte de material și fabricație. Îndeplinirea garanției se realizează prin repararea sau înlocuirea pieselor defecte conform opțiunii noastre. Garanția se pierde pentru defecțiuni la piesele de uzură, pentru defecte și deficiențe care provin din folosirea sau întreținerea necorespunzătoare precum și din utilizarea unor piese de schimb care nu sunt originale. Nu se asigură garanție și pentru daune provocate unor altor obiecte. Garanția se acordă numai în cazul în care aparatul, fără a fi demontat, împreună cu o scurtă descriere a defecțiunii, bonul de casă sau factura (data achiziționării și ștampila comerciantului), este expediat, ambalat corespunzător către unitatea de service competentă.

### Reparații:

După expirarea termenului de garanție sau în caz de defecțiuni fără pretenție de garanție, reparațiile se efectuează de către atelierul nostru service. Vă rugăm să trimiteți produsul bine împachetat la secția service.

**GARANȚIE**

**36 luni**

**DE FUNCȚIONARE**

## Defecțiuni în funcționare

Defecțiune	Cauză	Remediu
Lampa cu senzor fără tensiune	<ul style="list-style-type: none"><li>siguranța casei defectă sau necuplată, cablul întrerupt</li><li>scurt circuit în cablul de rețea</li><li>comutatorul de rețea existent este decuplat</li></ul>	<ul style="list-style-type: none"><li>siguranță nouă, cuplare întrerupător de rețea, verificare cablu cu testor de tensiune</li><li>se verifică conexiunile</li><li>se cuplează comutatorul de rețea</li></ul>
Lampa senzor nu se aprinde	<ul style="list-style-type: none"><li>reglaj crepuscularitate incorect</li><li>bec defect</li><li>întrerupătorul este OPRIT</li><li>siguranța este defectă</li></ul>	<ul style="list-style-type: none"><li>se reglează din nou</li><li>se înlocuiește becul</li><li>se cuplează întrerupătorul</li><li>siguranță nouă, eventual se verifică racordul</li></ul>
Lampa senzor nu se stinge	<ul style="list-style-type: none"><li>mișcare permanentă în raza de acțiune</li></ul>	<ul style="list-style-type: none"><li>se verifică zona de detecție</li></ul>
Lampa senzor se aprinde fără a exista o mișcare aparentă	<ul style="list-style-type: none"><li>lampa nu este montată pe un suport rezistent la vibrații</li><li>a avut loc o mișcare dar nu a fost sesizată de senzor (mișcare după un perete, mișcarea unui obiect mic în imediata apropiere a lămpii, etc.)</li></ul>	<ul style="list-style-type: none"><li>carcasa se montează fix</li><li>se verifică zona de detecție</li></ul>
Lampa senzor nu se aprinde deși există mișcare	<ul style="list-style-type: none"><li>detectarea mișcărilor rapide este suprimată pentru reducerea numărului de semnalări eronate sau zona de detecție este setată la un nivel prea redus.</li><li>Legătură la rețea inversată (L și N)</li></ul>	<ul style="list-style-type: none"><li>se verifică zona de detecție</li><li>Se verifică legăturile L și N, respectiv faza</li></ul>

## SLO Navodila za montažo

### Cenjeni kupec,

zahvaljujemo se vam za zaupanje, ki ste nam ga izkazali ob nakupu vaše nove notranje senzorske svetilke STEINEL. Odločili ste se za izjemno kakovosten izdelek, ki je bil izdelan, testiran in pakiran z veliko skrbnostjo.

Pred inštalacijo si, prosimo, preberite ta navodila za montažo. Le primerna inštalacija in uporaba namreč zagotavlja dolgotrajno, zanesljivo in nemoteno delovanje.

Želimo vam veliko veselja pri uporabi vaše nove notranje senzorske svetilke STEINEL.

### Opis naprave

- okvir
- visokofrekvenčni senzor z nastavitvenimi gumbi
- zaščitna matica s cevničnim navojem
- montažna sponka
- zaslonske ploščice
- pokrov
- nosilna ploskev
- šarnirske sponke
- Nastavitev dosega
- Nastavitev časa
- Nastavitev mejne osvetljenosti okolice
- montažna vezica
- diode LED (RS PRO 5002 LED)
- Podometni omrežni priključek
- Nadometni omrežni priključek

### Princip delovanja

Senzorska svetilka je aktivni javljalik gibanja. Vgrajeni HF-senzor oddaja visokofrekvenčne elektromagnetne valove (5,8 GHz) in sprejema njihov odmev. Že ob najneznatnejšem gibanju v območju zaznavanja svetilke senzor zazna spremembo odmeva. Mikroprocesor nato sproži ukaz „vklop luči“. Možno je tudi zaznavanje skozi vrata, steklo in tanjše stene.

### Območja zaznavanja pri stropni montaži:

- Minimalen doseg (Ø 1 m)
- Maksimalen doseg (Ø 8 m)

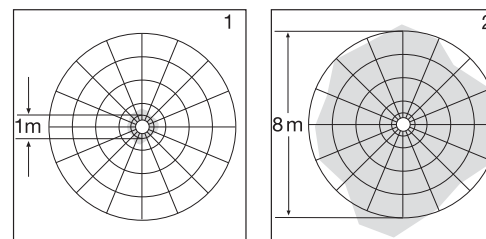

### Območja zaznavanja pri stenski montaži:

- Minimalen doseg (Ø 1 m)
- Maksimalen doseg (Ø 8 m)

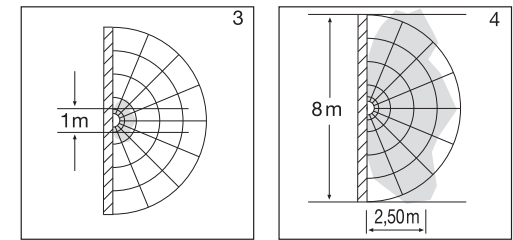

**Pomembno:** Najbolj zanesljivo zaznavanje gibanja boste dosegli, če se premikate v smeri montirane svetilke.

### Opomba:

Visokofrekvenčna moč HF-senzorja znaša pribl. 1 mW – to predstavlja le 1/1000 oddajne moči mobilnega telefona ali mikrovalovne pečice.

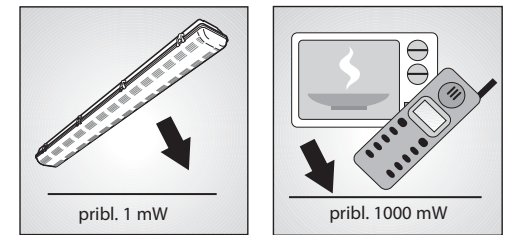

### ! Varnostni napotki

- Pred kakršnimkoli deli na napravi prekinite dovajanje napetosti!
- Med montažo električna napeljava, na katero boste priključili napravo, ne sme biti pod napetostjo. Zato najprej izklopite tok ter z indikatorjem napetosti preverite, da napeljava ni pod napetostjo.
- Pri inštalaciji senzorske svetilke gre za delo na omrežni napetosti. Inštalacijo mora zato izvesti strokovnjak v skladu z za vsako državo določenimi inštalacijskimi predpisi in pogoji priključitve. (D) - VDE 0100, (A) - ÖVE-ÖNORM E8001-1, (CH) - SEV 1000
- Uporabljajte le originalne nadomestne dele.
- Popravila lahko izvajajo le kvalificirane servisne delavnice
- Pri menjavanju žarnic svetilko odklopite od el. napetosti.

## Tehnični podatki

Mere (v x š x g)	
RS PRO 5000/5002 LED/5200:	102 x 138 x 1266 mm
RS PRO 5100:	102 x 100 x 1266 mm
Omrežni priključek:	230 – 240 V, 50 Hz
Moč:	
RS PRO 5000/5002 LED:	2 x 28 W / T5 (2 EVG) *1)
RS PRO 5200:	2 x 54 Watt / T5 (2 EVG) *1)
RS PRO 5100:	1 x 54 Watt / T5 (1 EVG) *1)
RS PRO 5000/5002 LED/5200:	maks. 2 nadaljnje, maks. 800 W omske obremenitve cos φ = 1
RS PRO 5100:	maks. 4 nadaljnje, maks. 800 W omske obremenitve cos φ = 1
Moč LED-diod	
RS PRO 5002 LED:	6,7 W
VF-tehnika:	5,8 GHz (reagira temperaturno neodvisno na najmanjše premikanje) *2)
Kot zaznavanja:	360° s 160° odpiralnim kotom *2) (tudi skozi steklo, les in montažne stene)
Oddajna moč:	ca. 1 mW *2)
Doseg:	Ø 1 – 8 m, brezstopenjsko nastavljen, možna omejitev v 4 smeri *2)
Maks. pokritost površine	pribl. 50 m <sup>2</sup> *2)
Nastavitev časa:	1 min. – 20 min. + način namestitve *2)
Nastavitev mejne osvetljenosti okolice:	2 – 2000 luks + način učenja *2)
Temperaturni razpon	-10 do +50 °C
Vrsta zaščite:	IP 65, Razred zaščite I
Lastna poraba:	0,9 W

\*1) Sme delovati z navedeno žarnico, vklopljanje ne vpliva na življenjsko dobo žarnic.

\*2) Samo pri senzorski različici

## Inštalacija

Za lažje rokovanje med montažo po pritrditvi okvira ① montažno vezico ⑩ za nosilno ploščo ⑦ zvežite z okvirom.

Priključitev omrežnega kabla (gl. sl.). Omrežni kabel sestavlja 3-žilni kabel:

**L** = faza (največkrat rjava ali črna)

**N** = nevtralni vodnik (največkrat moder)

**PE** = zaščitni vodnik (zelen/rumen)

V primeru dvoma kable identificirajte z indikatorjem napetosti; nato zopet odklopite vir napetosti.

### Pomembno:

- V primeru, da ste pomešali priključke, lahko kasneje v napravi ali razdelilni omarici pride do kratkega stika. V takem primeru morate še enkrat identificirati posamezne kable ter jih na novo zvezati. V omrežni kabel lahko seveda inštalirate omrežno stikalo za vklop in izklop.
- Kadar je pokrov svetilke RS PRO 5002 odprt, ne zrite dlje kot 100 sek. neposredno v vklopljeno diodo LED.
- Pri montaži senzorske svetilke je potrebno paziti, da je pritrjena tako, da ni podvržena tresljamem.

### Na svetilko ne smete priključiti svetlobnega stikala, saj jo lahko s tem pokvarite.

Upoštevajte, da morate svetilko zaščititi z 10 A varovalnim stikalom.

### L' Priključitev dodatnega porabnika:

Na senzorsko svetilko lahko priključite dodatni porabnik z maks. močjo 200 W, ki ga vkloplja elektronika svetilke. Vodnik, ki dovaja tok do porabnika, priključite v sponko na senzorski svetilki, ki je označena z **L'**. Nevtralni vodnik priključite v sponko, označeno z **N** skupaj z nevtralnim vodnikom omrežne napeljave. Zaščitni vodnik ⊕ priključite na ozemljitveno sponko.

## Funkcije

Potem ko ste senzorsko svetilko montirali in priključili na el. omrežje, je naprava pripravljena na obratovanje. Pri ročnem vklopu svetilke prek sobnega stikala za luč se ta zaradi faze merjenja po pribl. 10 sekundah izklopi, nato pa je pripravljena na senzorsko obratovanje. Ponoven vklop prek sobnega stikala ni potreben.

### Nastavitev dosega (občutljivost)

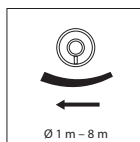

S pojmom doseg je mišljen krožni premer talne površine, ki pri montažni višini 2,5 m zajema območje zaznavanja senzorja svetilke. Nastavitev dosega ⑩ Kadar je nastavitveni gumb obrnjen povsem v levo, je nastavljen najmanjši doseg (pribl. Ø-1 m), kadar je nastavitveni gumb obrnjen povsem v desno, je nastavljen največji doseg (pribl. Ø 8 m). (Ob dobavi je svetilka tovarniško nastavljena na največji doseg.).

### Nastavitev časa (zakasnitev izklopa)



Želena trajanje svetjenja svetilke lahko brezstopenjsko nastavite od pribl. 1 min. (nast. gumb ⑩ povsem v levo) do maks. 20 min. (nast. gumb ⑩ povsem v desno). (Ob dobavi je svetilka tovarniško nastavljena na najkrajši čas.) Ob vsakem zaznanem premikanju pred potekom tega časa ura ponovno začne odštevati nastavljeni čas. Med nastavljanjem območja zaznavanja in preizkusom delovanja je priporočljivo, da nastavite najkrajši čas svetjenja.

**Opomba:** Po vsakem postopku izklopa svetilke je ponovno zaznavanje gibanja za pribl. 1 sekundo prekinjeno. Šele po preteku tega časa lahko svetilka ob premikanju ponovno vklopi luč.

### Nastavitev mejne osvetljenosti okolice (vklopni prag)



Želeni vklopni prag svetilke lahko brezstopenjsko nastavite od pribl. 2 – 2000 luks. Nastavitveni gumb ⑩ v skrajnem levem položaju pomeni obratovanje v mraku pri pribl. 2 luksih. Nastavitveni gumb ⑩ v skrajnem desnem položaju pomeni delovanje pri dnevni svetlobi pribl. 2000 luks. (Ob dobavi je svetilka tovarniško nastavljena na delovanje pri dnevni svetlobi.) Med nastavljanjem območja zaznavanja in preizkusom delovanja pri dnevni svetlobi naj bo nastavitveni gumb obrnjen povsem v desno.

Opomba: Razen pri nastavitvi delovanja pri dnevni svetlobi se svetilka pri vseh drugih vrednostih osvetljenosti okolice 1 x na uro za 1 sekundo izklopi, da izmeri trenutno stopnjo osvetljenosti okolice.

**Nasvet:** Želena nastavitev mejne osvetljenosti okolice boste najlažje zagotovili, če počakate na točko zmrčitve, pri kateri želite, da se vklopi luč. Nato nastavitveni gumb obrnite povsem v levo in pustite, da se svetilka izklopi. Nato nastavitveni gumb obrnite povsem v desno in ga spustite, takoj ko je svetilka vklopila luč. Po tem postopku se bo svetilka vedno vklopila oz. izklopila pri teh svetlobnih razmerah.

### Osnovna osvetlitev z LED

(samo RS PRO 5002 LED)

VKLOP pri pribl. 2 luksih. Možen tudi izklop prek daljinskega upravljalnika.

### Priporočilo:

Za zagotovitev nemotenega delovanja VF-senzorja priporočamo, da žarnico takoj vklopite in je 100 ur ne izklapljate. S tem postopkom uvajanja lahko zvišate življenjsko dobo žarnice.

1. Svetilko priključite in jo vklopite.
2. Vse 3 nastavitvene gumb zavrtnite povsem v desno, nato pa srednji nastavitveni gumb zavrtnite povsem v levo in zopet nazaj povsem v desno (v roku 10 sek.).
3. Postopek uvajanja žarnice potrdite z 2-kratnim izklopom in ponovnim vklopom žarnice.
4. Nato nastavitvene gumb zavrtnite v želeni položaj.
5. Žarnica nato sveti pribl. 100 ur, pri tem pa funkcija senzorja ni aktivna. Medtem žarnice ne odklapljajte iz omrežja.
6. Ko je preteklo pribl. 100 ur, se svetilka samodejno vklopi v senzorskem načinu obratovanja.

### Napetek:

Če žarnice ne gredo skozi postopek uvajanja ali ob nizkih temperaturah okolice se lahko zgodi, da senzor svetilke ne izklopi. V takem primeru svetilko izklopite in močno zmanjšajte nastavitev dosega.

Prosimo, uporabljajte le žarnice priznanih blagovnih znamk. V nasprotnem primeru ne moremo zagotoviti zanesljivega delovanja tega izjemno natančnega senzorja.

## Demontaža okvir ①

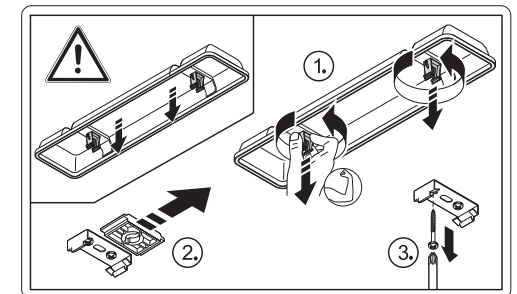

## Dodatna oprema

Daljinski upravljalnik za RS PRO 5000/5002 LED  
Art. št.: 737818

## CE Izjava o skladnosti

Proizvod ispunjuje zahteve Direktive o niski napetosti 6/95/ES, Direktive o elektromagnetni združljivosti 2004/108/ES, Direktive o omejevanju uporabe določenih nevarnih snovi v električni in elektronski opremi 2002/95/ES, Direktive o radijski in telekomunikacijski terminalski opremi 1999/05/ES in Direktive o energetski učinkovitosti 2000/55/ES.

## Garancija na delovanje

Ta proizvod podjetja STEINEL je bil izdelan z veliko skrbnostjo, preverjen glede delovanja in varnosti po veljavnih predpisih ter končno podvržen naključni kontroli. PODJETJE STEINEL daje garancijo na neoporečno kakovost in delovanje. Garancijski rok znaša 36 mesecev, garancija pa prične veljati na dan prodaje uporabniku. Odpravljamo pomanjkljivosti, ki obsegajo napake na materialu ali tovarniške napake; garancija je izpolnjena ob popravilu oz. zamenjavi pomanjkljivih delov po naši izbiri. Garancija ne velja pri poškodbah, prav tako ne velja za škodo in pomanjkljivosti, do katerih je prišlo zaradi nepravilne uporabe ali vzdrževanja. Na ostalo posredno škodo ne dajemo garancije. Garancija bo odobrena v primeru, da pošljete dobro zapakirano, nerazstavljeno napravo s kratkim opisom napake ter potrdilom o nakupu oz. računom (datum nakupa in štampiljka trgovca) na ustrezno servisno službo.

### Servis za popravila:

Popravila po poteku garancije oz. popravila pomanjkljivosti, za katere garancija ne velja, opravlja naša servisna služba. Prosimo, pošljite dobro zapakiran proizvod na najbližji servis.

**GARANCIJA ZA  
36 mesečno  
DELOVANJE**

## Motnje pri delovanju

Motnja	Vzrok	Ukrep
Senzorska svetilka je brez napetosti	<ul style="list-style-type: none"> <li>okvarjena varovalka, naprava ni vklopljena, prekinjena napeljava</li> <li>kratak stik v omrežni napeljavi</li> <li>morebitno omrežno stikalo je izklopljeno</li> </ul>	<ul style="list-style-type: none"> <li>nova varovalka, vklopite omrežno stikalo, preverite napeljavo z indikatorjem napetosti</li> <li>preverite priključke</li> <li>vklopite omrežno stikalo</li> </ul>
Senzorska svetilka se ne vklopi	<ul style="list-style-type: none"> <li>napačno nastavljena nastavitve mejne osvetljenosti</li> <li>okvarjena žarnica</li> <li>omrežno stikalo IZKL.</li> <li>okvarjena hišna varovalka</li> </ul>	<ul style="list-style-type: none"> <li>na novo nastavite</li> <li>zamenjajte žarnico</li> <li>vklopite</li> <li>nova varovalka, po potrebi preverite priključek</li> </ul>
Senzorska svetilka se ne izklopi	<ul style="list-style-type: none"> <li>trajno premikanje v območju zaznavanja</li> </ul>	<ul style="list-style-type: none"> <li>preverite območje</li> </ul>
Senzorska svetilka se vklopi brez opaznega premikanja	<ul style="list-style-type: none"> <li>svetilka ni stabilno montirana</li> <li>prišlo je do premikanja v območju zaznavanja, vendar ga niste opazili (gibanje za zidom, premikanje manjšega predmeta v neposredni bližini svetilke.)</li> </ul>	<ul style="list-style-type: none"> <li>fiksno montirajte ohišje</li> <li>preverite območje</li> </ul>
Senzorska svetilka se kljub gibanju ne vklopi	<ul style="list-style-type: none"> <li>hitro gibanje je lahko izločeno iz zaznavanja zaradi odpravljanja motenj ali pa je območje zaznavanja premajhno</li> <li>Pomešan priključek omrežne napeljave (V in N)</li> </ul>	<ul style="list-style-type: none"> <li>preverite območje</li> <li>Priključka L in N preverite oz. preverite fazo</li> </ul>

## HR Uputa za montažu

### Poštovani kupče,

zahvaljujemo na povjerenju koje ste nam ukazali kupnjom Vaše nove STEINEL-ove senzorske svjetiljke za unutrašnje prostore. Odlučili ste se za proizvod visoke kvalitete koji je proizveden, ispitani i zapakiran s velikom pažnjom.

Molimo Vas da se prije njegovog instaliranja upoznate s ovim uputama za montažu. Samo stručna instalacija i puštanje u pogon jamče dug i pouzdan rad bez smetnji.

Želimo Vam puno zadovoljstva s Vašom novom STEINEL-ovom senzorskom svjetiljkom za unutrašnje prostore.

### Obuhvatno područje kod zidne montaže:

- Minimalni domet (Ø 1 m)
- Maksimalni domet (Ø 8 m)

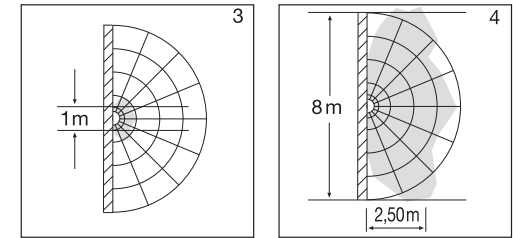

**Važno:** Najsigurnije detektiranje pokreta dobit ćete ako se krećete u smjeru montirane svjetiljke.

### Napomena:

Visokofrekventna snaga senzora iznosi oko 1 mW – to je samo 1000-ina snage odašiljanja mobitela ili mikrovalne pećnice.

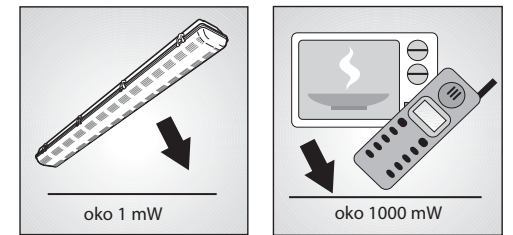

### Opis uređaja

- Okvir
- VF senzor s regulatorima
- Pancer navoj
- Montažna stezaljka
- Zaštitni limovi
- Poklopac
- Nosivi lim
- Kvačica na šarniru
- Podešavanje dometa
- Podešavanje vremena
- Podešavanje svjetlosnog praga
- Montažna petlja
- LEDs (RS PRO 5002 LED)
- Podzbukni mrežni priključak
- Nadžbukni mrežni priključak

### Princip

Senzorska svjetiljka je aktivan dojavnik pokreta. Integrirani VF senzor odašalje visokofrekventne elektromagnetske valove (5,8 GHz) i prima njihov eho. Prilikom najmanjeg pokreta u području detekcije svjetiljke senzor prepoznaje promjenu eha. Mikroprocesor zatim aktivira naredbu za uključivanje „Svjetlo uključiti“. Moguće je detektiranje kroz vrata, prozorska stakla ili tanke zidove.

### Obuhvatna područja kod stropne montaže:

- Minimalni domet (Ø 1 m)
- Maksimalni domet (Ø 8 m)

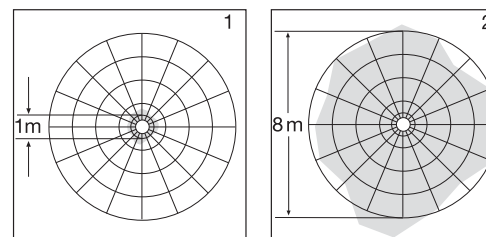

### ⚠ Sigurnosne napomene

- Prije svih radova na uređaju prekinite naponsko napajanje!
- Prilikom montaže električni vod koji se priključuje ne smije biti pod naponom. Pritom se kao prvo mora isključiti struja i pomoću ispitivača napona provjeriti beznaponsko stanje.
- Kod instalacije unutrašnje senzorske svjetiljke radi se na naponu mreže. Zbog toga se ona mora provesti stručno i u skladu s državnim propisima o instalacijama i uvjetima priključivanja. (D) -VDE 0100, (A) -ÖVE-ÖNORM E8001-1, (CH) -SEV 1000)
- Koristite samo originalne rezervne dijelove.
- Popravke smije provoditi samo specijalizirana radionica.
- Prilikom zamjene rasvjetnog tijela svjetiljka ne smije biti pod naponom.

## Tehnički podaci

Dimenzije (V x Š x D)	
RS PRO 5000/5002 LED/5200:	102 x 138 x 1266 mm
RS PRO 5100:	102 x 100 x 1266 mm
Priključak na strujnu mrežu:	230 – 240 V, 50 Hz
Snaga:	
RS PRO 5000/5002 LED:	2 x 28 vata / T5 (2 elektron. predspojne naprave) *1)
RS PRO 5200:	2 x 54 vata / T5 (2 elektron. predspojne naprave) *1)
RS PRO 5100:	1 x 54 vata / T5 (1 elektron. predspojna naprava) *1)
RS PRO 5000/5002 LED/5200:	maks. još 2, maks. 800 W omsko opterećenje $\cos \varphi = 1$
RS PRO 5100:	maks. još 4, maks. 800 W omsko opterećenje $\cos \varphi = 1$
Snaga LED-ova	
RS PRO 5002 LED:	6,7 vata
VF tehnika:	5,8 GHz (reagira, neovisno o temperaturi, na najmanje pokrete) *2)
Kut detekcije:	360° sa 160° kuta otvora *2) (po potrebi kroz staklo, drvo ili tanke zidove)
Snaga odašiljanja:	oko 1 mW *2)
Domet:	Ø 1 – 8 m, kontinuirano, mogućnost prigušivanja u 4 smjera *2)
Maks. pokrivenost površine:	oko 50 m <sup>2</sup> *2)
Podešavanje vremena:	1 min – 20 min + modus instaliranja *2)
Podešavanje svjetlosnog praga:	2 – 2000 luksa + modus učenja (Teach In) *2)
Temperaturno područje:	-10 °C do +50 °C
Vrsta zaštite:	IP 65, klasa zaštite I
Vlastita potrošnja:	0,9 W

\*1) Smije se koristiti samo s navedenim rasvjetnim tijelom, na vijek trajanja rasvjetnog tijela ne utječe učestalost uključivanja.

\*2) Samo kod izvedbe sa senzorom

## Instalacija

Za bolje rukovanje tijekom montaže molimo da nakon pričvršćenja šasijske spojice spojite montažnu petlju na nosivi lim na šasijskom.

Priključak mrežnog voda (v. sliku). Mrežni vod sastoji se od trožilnog kabela:

**L** = faza (većinom crna ili smeđa)

**N** = neutralni vodič (većinom plavi)

**PE** = zaštitni vodič (zeleni/žuti)

U slučaju sumnje, kabel morate identificirati pomoću ispitivača napona; na kraju opet uspostavite bežnaponsko stanje.

### Važno:

- Slučajna zamjena priključaka u uređaju ili Vašem ormariću za osigurače kasnije će uzrokovati kratki spoj. U tom slučaju još jednom se mora identificirati i ponovno spojiti pojedini kabel. Naravno da se u mrežni vod može instalirati mrežna sklopka za uključivanje i isključivanje.
- Kod otvorenog poklopca svjetiljke RS PRO 5002 ne gledati duže od 100 sek izravno u uključen LED.
- Prilikom montaže senzorske svjetiljke treba pripaziti na to da se pričvrsti bez tresenja.

### Priključak na regulator svjetlosti (dimer) uzrokovat će oštećenje senzorske svjetiljke.

Imajte na umu da svjetiljka mora biti osigurana zaštitnom sklopkom od 10 A.

### L' priključak dodatnog potrošača:

Na senzorsku svjetiljku može se priključiti dodatni potrošač s maks. 800 W koji uključuje elektronika. Vodič koji provodi struju do potrošača učvršćuje se u stezaljku označenu s **L'** senzorske svjetiljke. Neutralni vodič spaja se sa stezaljkom označenom s **N** zajedno s neutralnim vodičem mrežnog voda. Zaštitni vodič spaja se sa stezaljkom za uzemljenje.

## Funkcije

Kad je svjetiljka montirana i uspostavljen mrežni priključak, senzorska svjetiljka se može uključiti. Kod ručnog puštanja u rad putem sklopke za svjetlo ona se isključuje za fazu ispitivanja nakon 10 sek i zatim je aktivna za senzorski pogon. Nije potrebno ponovno pritisnuti sklopku.

### Podešavanje dometa (osjetljivost)

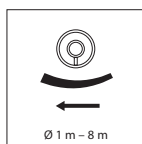

Pod pojmom domet misli se na promjer otprilike kružnog oblika na tlu koji kod montaže u visinu od 2,5 m nastaje kao obuhvatno područje. Podešenost dometa na lijevom graničniku znači minimalni domet (oko Ø-1 m), a na desnom graničniku znači maksimalni domet (oko Ø 8 m). (Prilikom isporuke svjetiljka je tvornički podešena na maksimalni domet).

### Podešavanje vremena (kašnjenje isključivanja)

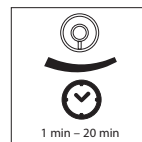

Željeno trajanje svjetla može se podesiti kontinuirano na oko 1 min. (regulator na lijevom graničniku) do maks. 20 min. (regulator na desnom graničniku). (Prilikom isporuke svjetiljka je tvornički podešena na najkraće vrijeme.) Svakim prepoznatim pokretom sat se prije isteka tog vremena ponovno pokreće. Kod podešavanja obuhvatnog područja i testiranja funkcije preporučuje se podesiti najkraće vrijeme.

**Napomena:** Nakon svakog postupka isključivanja svjetiljke prekida se ponovno detektiranje pokreta na oko 1 sekundu. Tek nakon isteka tog vremena svjetiljka može pri pokretu ponovno uključiti svjetlo.

### Podešavanje svjetlosnog praga (prag aktiviranja)

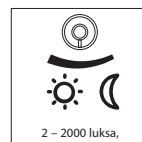

Željeni prag aktiviranja svjetiljke može se podesiti kontinuirano na oko 2 – 2000 luksa. Regulator na lijevom graničniku znači zatamnjeno od oko 2 luksa, regulator na desnom graničniku znači danje svjetlo od oko 2000 luksa. (Prilikom isporuke svjetiljka je tvornički podešena na danje svjetlo.) Kod podešavanja područja detekcije i za test funkcioniranja kod danjeg svjetla regulator mora biti na desnom graničniku.

**Napomena:** Osim kod podešenosti na danje svjetlo svjetiljka se kod svih ostalih vrijednosti zatamnjivanja isključuje 1 x na sat na 1 sekundu kako bi se izmjerio aktualni stupanj zatamnjivanja.

**Savjet:** Željenu podešenost zatamnjivanja najlakše ćete naći tako da prvo pričekate svjetlost okoline pri kojoj se treba aktivirati funkcija svjetiljke. Zatim podesite regulator na lijevi graničnik i pustite da se svjetlo ugasi. Zatim okrenite regulator udesno i pustite ga čim se svjetlo upali. Od tog trenutka svjetlo će se uvijek uključivati odnosno isključivati pri ovakvim uvjetima.

### LED osnovna svjetloća

(samo RS PRO 5002 LED)

UKLJUČENO od oko 2 luksa. Opcijski se može isključiti putem daljinskog upravljanja.

### Preporuka:

Da biste osigurali nesmetan rad VF senzora, preporučujemo da rasvjetno tijelo koristite u stalnom pogonu od 100 sati. Takvim postupkom paljenja može se postići duži vijek trajanja svjetiljke.

- Svjetiljku spojite i uključite električno napajanje.
- Sva 3 regulatora okrenite na desni graničnik, zatim srednji regulator opet okrenite do kraja ulijevo i na kraju ponovno do kraja udesno (u roku od 10 sek).
- Postupak paljenja potvrđuje se tako da rasvjetno tijelo 2 x ISKLJUČITE i ponovno UKLJUČITE.
- Sad regulatore opet dovedite u željene pozicije.
- Svjetlo prvo ostaje UKLJUČENO bez senzorske funkcije oko 100 sati. Tijekom tog vremena rasvjetno tijelo se ne isključuje iz strujne mreže.
- Nakon isteka 100 sati svjetiljka se automatski uključuje u pogon senzora.

### Napomena:

Kod neupaljenih rasvjetnih tijela ili kod niskih temperatura okoline može se dogoditi da senzor ne isključuje rasvjetno tijelo. U tom slučaju isključite svjetiljku i prvo jako smanjite podešeni domet.

Molimo da koristite samo kvalitetne marke rasvjetnih tijela. U suprotnom ne možemo jamčiti sigurnost funkcionalnosti visokopreciznih senzora.

## Demontaža postolja

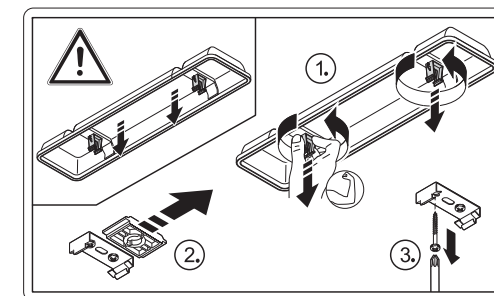

## Pribor

Daljinsko upravljanje RS PRO 5000/5002 LED br.art.: 737818

## CE Izjava o sukladnosti

Proizvod ispunjava uvjete odredbe EU o niskom naponu 2006/95/EG, odredbe o elektromagnetskoj podnošljivosti (EMV) 2004/108/EG i ograničenju korištenja određenih, opasnih materijala u električnim i elektroničkim uređajima (RoHS) 2002/95/EG, o radio i telekomunikacijskim uređajima (RTTE) 1999/05/EG i odredbu o energetske učinkovitosti 2000/55/EG.

## Jamstvo funkcionalnosti

Ovaj STEINEL-ov proizvod izrađen je uz veliku pažnju, njegovu funkcioniranje i sigurnost ispitani su prema važećim propisima i na kraju je proizvod podvrgnut kontroli uzorka. STEINEL preuzima jamstvo za besprijekornu kakvoću i funkcionalnost. Jamstveni rok iznosi 36 mjeseci a započinje s danom prodaje potrošaču. Uklanjammo nedostatke koji nastanu zbog grešaka na materijalu ili tvorničkih grešaka, a usluga jamstva obuhvaća popravak ili zamjenu dijelova s greškom po našem izboru. Jamstvo ne dajemo za štete koje nastanu na potrošnim dijelovima kao ni za nedostatke koji nastanu zbog nestručnog rukovanja ili održavanja. Posljedične štete na drugim predmetima su isključene. Jamstvo se priznaje samo ako nerastavljeni, dobro zapakiran uređaj pošaljete zajedno s kratkim opisom greške i računom (datum kupnje i pečat trgovine), nadležnoj servisnoj službi.

### Servis za popravak:

Nakon isteka jamstvenog roka ili kad se utvrdi nedostatak bez jamstva, popravak će se izvršiti u **JAMSTVA 36 mjeseci FUNKCIONALNOSTI** službi.

## Smetnje u pogonu

Smetnja	Uzrok	Pomoć
Senzorska svjetiljka je bez napona	<ul style="list-style-type: none"><li>neispravan kućni osigurač, sklopka nije uključena, prekinut vod</li><li>kratki spoj u mrežnom vodu</li><li>event. postojeći mrežni utikač je isključen</li></ul>	<ul style="list-style-type: none"><li>staviti novi osigurač, uključiti mrežnu sklopku, provjeriti vod pomoću ispitivača napona</li><li>provjerite priključke</li><li>uključite mrežnu sklopku</li></ul>
Senzorska svjetiljka se ne uključuje	<ul style="list-style-type: none"><li>pogrešno odabrana podešenost svjetlosnog praga</li><li>neispravna fluorescentna svjetiljka</li><li>mrežna sklopka ISKLJUČENA</li><li>neispravan osigurač</li></ul>	<ul style="list-style-type: none"><li>ponovno podesiti</li><li>zamijeniti fluorescentnu svjetiljku</li><li>uključiti</li><li>staviti novi osigurač, event. provjerite priključak</li></ul>
Senzorska svjetiljka se ne isključuje	<ul style="list-style-type: none"><li>stalno kretanje u području detekcije</li></ul>	<ul style="list-style-type: none"><li>kontrolirati područje</li></ul>
Senzorska svjetiljka uključuje se bez prepoznatljivog pokreta	<ul style="list-style-type: none"><li>svjetiljka se ne može montirati bez tresenja</li><li>pokret se događa ali ga promatrač ne prepoznaje (pokret iza zida, pokret malog objekta u neposrednoj blizini svjetiljke itd.)</li></ul>	<ul style="list-style-type: none"><li>čvrsto montirati kućište</li><li>kontrolirati područje</li></ul>
Senzorska svjetiljka ne uključuje se unatoč pokretu	<ul style="list-style-type: none"><li>brzi pokreti prigušuju se do minimiziranja smetnji ili je podešeno pre malo područje detektiranja</li><li>Slučajno zamijenjen priključak mrežnog voda (L i N)</li></ul>	<ul style="list-style-type: none"><li>kontrolirati područje</li><li>Provjeriti priključke L i N odnosno fazu</li></ul>

## EST Paigaldusjuhend

### Väga austatud klient!

Täname Teid usalduse eest, mida Te meile osutasite, ostes uue STEINELi siseanduriga valgusti. Te otsustasite kõrgeäärtusliku kvaliteettoote kasuks, mis on valmistatud, testitud ja pakitud suurima hoolega.

Palun tutvuge enne seadme paigaldamist selle paigaldusjuhendiga. Vaid asjatundlik paigaldus ja kasutuselevõtt tagab pikaajalise, töökindla ja rikkevaba töö.

Soovime Teile meeldivat STEINELi siseanduriga valgusti kasutamist.

### Seadme kirjeldus

- Šassii
- HF-andur reguleerimisnuppudega
- Isoleeritud läbiviik
- Paigaldusklamber
- Katteplekid
- Kaas
- Kinnitusplaat
- Liigendklamber
- Mõõtepiirkonna reguleerimine
- Aja seadistamine
- Hämarusnivoo reguleerimine
- Paigaldusalus
- LEDid (RS PRO 5002 LED)
- Juhtmeavaus süvispaigalduseks
- Juhtmeavaus pindpaigalduseks

### Põhimõte

Anduriga valgusti on aktiivne liikumisandur. Integreeritud HF-andur saadab kõrgsageduslikke elektromagnetlaineid (5,8 GHz) ning võtab vastu nende kaja. Valgusti jälgitavas alas toimuva väikseima liigutuse korral tuvastab andur kajamuutuse. Mikro-protssessor aktiveerib seejärel käsu „Tule sisselülitamine“. Kaja muutuste registreerimine toimib ka läbi uste, klaaside või õhukeste seinte.

### Mõjupiirkond lakke monteerimisel

- Minimaalne mõõtepiirkond (Ø 1 m)
- Maksimaalne mõõtepiirkond (Ø 8 m)

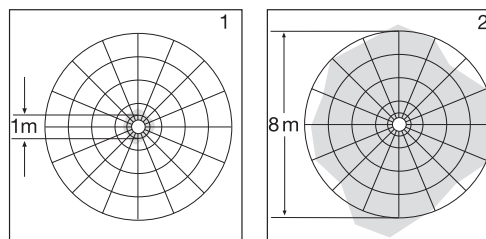

### Jälgitav ala seinale monteerimisel:

- Minimaalne mõõtepiirkond (Ø 1 m)
- Maksimaalne mõõtepiirkond (Ø 8 m)

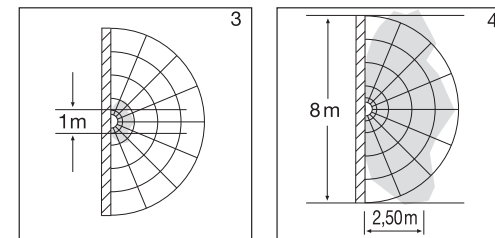

**Tähtis!** Kõige kindlamalt registreerib seade liikumist siis, kui liigute monteeritud valgusti suunas.

### Viide:

HF-anduri kõrgsagedusvõimsus on umb. 1 mW – see on ainult üks 1000ndik mobiiltelefoni või mikro-laineahju ülekandevõimsusest.

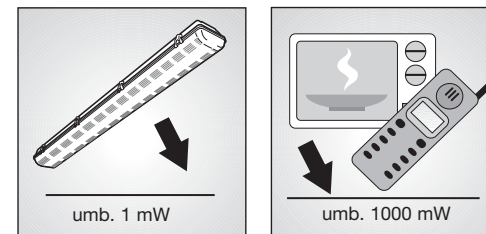

### ! Ohutusjuhised

- Seade tuleb enne mis tahes tööde läbiviimist toitevõrgust lahutada!
- Monteerimisel peab ühendatav elektrikaabel olema pingevaba. Seepärast tuleb kõigepealt elektrivool välja lülitada ja kontrollida pingetesti abil, et juhe oleks pingevaba.
- Siseanduriga valgusti paigaldamisel on tegemist elektritööga, mida peavad läbi viima spetsialistid vastavalt riigis kehtivatele paigalduseeskirjadele ja ühendamistingimustele. (D) - VDE 0100, (A) - ÖVE-ÖNORM E8001-1, (CH) - SEV 1000
- Kasutage ainult originaalvaruosi.
- Remonditööd tohib lasta läbi viia ainult vastavas töökojas
- Lambi vahetamisel tuleb valgusti pingelt vabastada.

## Tehnilised andmed

Mõõtmed (K x L x S)	
RS PRO 5000/5002 LED/5200:	102 x 138 x 1266 mm
RS PRO 5100:	102 x 100 x 1266 mm
Võrguühendus:	230 – 240 V, 50 Hz
Võimsus:	
RS PRO 5000/5002 LED:	2 x 28 W / T5 (2 el. eellülitusseadet) *1)
RS PRO 5200:	2 x 54 W / T5 (2 eellülitusseadet) *1)
RS PRO 5100:	1 x 54 W / T5 (1 eellülitusseade) *1)
RS PRO 5000/5002 LED/5200:	max 2 täiendavat, max 800 W oomiline koormus $\cos \varphi = 1$
RS PRO 5100:	max 4 täiendavat, max 800 W oomiline koormus $\cos \varphi = 1$
LED-ide võimsus	
RS PRO 5002 LED:	6,7 W
HF-tehnika:	5,8 GHz (reageerib temperatuurist sõltumatult väikseimatele liikumistele) *2)
Tuvastusnurk:	360°, 160° avatusnurgaga *2) (vaj. ka läbi klaasi, puidu või kergmaterjalidest seinte)
Saatevõimsus:	u 1 mW *2)
Tööraadius:	Ø 1 – 8 m, sujuvalt 4-s suunas summutatav *2)
Max kaetav pindala:	u 50 m <sup>2</sup> *2)
Aja seadmine:	1 min – 20 min + Install-moodus *2)
Hämaruse seadmine:	2 – 2000 lux + Teach-in-moodus *2)
Temperatuurivahemik:	-10 °C kuni +50 °C
Kaitseliik:	IP 65, kaitseklass I
Omatarve:	0,9 W

\*1) Tõhib käitada üksnes andmetes esitatud valgusallikatega; lülitamine ei lühenda valgusallikate eluiga.

\*2) Ainult sensoriga mudelil

## Paigaldamine

Paigaldussammude paremaks läbiviimiseks ühendage pärast korpust ① kinnitamist paigaldusraam ⑩ (kinnituspleki ⑦ oma) korpusega.

Võrgujuhtme ühendamine (vt joonist). Võrgujuhe koosneb 3-soonelisest kaablist:

**L** = faas (tavaliselt must või pruun)  
**N** = neutraalne juhe (enamasti sinine)  
**PE** = maandusjuhe (roheline/kollane)

Kahtluse korral tuleb kaabel tuvastada pingetesti abil; seejärel tuleb pinge jälle välja lülitada.

### Tähtis:

- Ühenduste omavaheline äravahetamine põhjustab hiljem seadmes või Teie kaitsmekarbis lühise. Sellisel juhul tuleb üksikud kaablid veelkord identifitseerida ning uuesti külge ühendada. Võrgutoitejuhtmesse võib sisse ja väljalülitamiseks olla loomulikult installeeritud võrgulüliti.
- RS PRO 5002 avatud lambikatte puhul ärge vaadake sisselülitatud LEDi suunas kauem kui 100 sek.
- Sensorvalgusti monteerimisel tuleb jälgida, et see kinnitatakse raputuskindlalt.

### Dimmeriga ühendamine kahjustab anduriga valgustit.

Palun pöörake tähelepanu sellele, et valgusti oleks kaitstud 10 A kaitselülitiga.

### L' Täiendava voolutarbija ühendamine:

Anduriga valgustile saab ühendada lisa-tarbija võimsusega max 800 W, mida lülitatakse elektroonika abil. Voolutarbijasse viiv pingestatud juhe tuleb kruvida anduriga valgusti **L'** -tähega tähistatud klemmi külge. Neutraaljuht ühendada koos võrgujuhtme neutraaljuhiga **N**-tähega tähistatud klemmiga. Kaitsejuht ④ ühendatakse maandusklemmiga.

## Funktsioonid

Pärast tule monteerimist ja toiteühenduse loomist saab anduriga valgusti kasutusele võtta. Valgusti käsitsi sisselülitamisel lüliti abil lülitub valgusti mõotmisfaasiks 10 sekundi pärast välja ning on seejärel andurirežiimiks valmis. Lülitu vajutamine teistkordselt pole vajalik.

### Ulatuspiirkonna reguleerimine (tundlikkus)

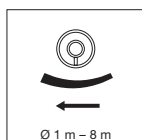

Mõistega tegevusraadius peetakse silmas umbes ringikujulist diameetrit, mis tekib maapinnal, kui lamp asetatakse maast 2,5 m kõrgusele. Mõjuulatuse reguleerimine ④ Vasakpoolne piiraja tähendab minimaalset mõõtepiirkonda (u. Ø 1 m), parempoolne piiraja tähendab maksimaalset mõõtepiirkonda (u. Ø 8 m). (Tehases on seatud maksimaalne mõõtepiirkond.)

### Kellaaja seadmine (viivitusega väljalülitumine)



Lambi sisselülitusaeg. Valgustit saab astmevabalt reguleerida vahemikus 1 min. (regulaatori ② vasakpoolne piiraja) kuni 20 min (regulaatori ② parempoolne piiraja). (Tehases on valgusti seatud lühimale ajale.) Iga liikumise tuvastamisel enne selle aja lõppu käivitub kell uuesti. Mõjupiirkonna seadmisel ning töökorras oleku testimisel on soovitatav valida lühim aeg.

**Viide:** Lambi väljalülitumisel katkeb uue liikumise registreerimine ca 1 sekundiks. Alles pärast selle aja möödumist saab valgusti liikumise korral uuesti sisse lülitada.

### Hämarusnivoo reguleerimine (reaktsiooni lävi)

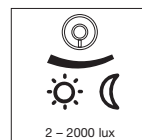

Valgusti soovitud reaktsiooniläve saab astmevabalt reguleerida vahemikus u. 2 – 2000 luksi. Regulaatori ③ vasakpoolne piiraja tähendab umbes 2 luksitugevust hämarust. Regulaatori ③ parempoolne piiraja tähendab päevavalguse tugevust valgust (u. 2000 luksit). (Tehases on valgusti seatud päevavalguse režiimile.) Jälgitava ala reguleerimiseks ja talitluse testimiseks päevavalguses tuleb regulaator seada parempoolsele piirajale.

**Viide:** Lisaks päevavalguse seadistusele lülitub valgusti kõigi muude hämarusväärtuste korral 1 x tunnis 1 sekundiks välja, et mõõta olemasolevat hämarusastet.

**Nõuanne:** Soovitud hämarusseadistuse kindlakstegemiseks on kõige lihtsam oodata ära hämarusaste, millal soovite, et valgusti sisse lülituks. Seadke regulaator seejärel vasakule piirajale ning laske valgustil välja lülituda. Seejärel keerake regulaatorit paremale ja laske lahti niipea kui valgusti lülitub sisse. Nüüd lülitub valgusti alati sarnastes valgustingimustes sisse ja välja.

### LED põhivalgustus

(ainult mudelil RS PRO 5002 LED)  
SEES alates umbes 2 luksist. Lisaks saab välja lülitada kaugjuhtimispuldi abil.

## Soovitus

HF-sensori rikkevaba talitluse tagamiseks soovitage valgusallikad 100-tunnise kestevaltitudusega sisse töötada. Mainitud sissetöötamisprotseduuriga on võimalik saavutada eluea pikenedist.

1. Ühendage valgusti külge ja lülitage sisse.
2. Keerake kõik 3 seaderegulaatorit parempoolsetesse lõppasenditesse, siis keskmine seaderegulaator taas täiesti vasakule ja lõpuks uuesti täiesti paremale (10 sek. jooksul).
3. Sissetöötamisprotseduur kinnitatakse valgusallika 2 x VÄLJA ja uuesti SISSE lülitamisega.
4. Nüüd seadke seaderegulaatorid soovitud asenditesse.
5. Valgus jääb esmalt ilma sensorifunktsioonita 100-ks tunniks SISSE. Ärge ühendage valgusallikat selle aja vältel elektrivõrgust lahti.
6. 100 tunni möödudes lülitub valgusti automaatselt sensorirežiimile.

### Juhis:

Sisse töötamata valgusallikate või madalate ümbrustemperatuuride puhul võib juhtuda, et sensor ei lülita valgustit välja. Sel juhul lülitage valgusti välja ja vähendage esmalt tuvastuspiirkonna seadet.

Palun kasutage üksnes kvaliteetseid, tuntud kaubamärkidega valgusallikaid. Vastasel juhul ei saa me kõrgtäpse sensori talitluskindlust garanteerida.

## Šassii demonteerimine ①

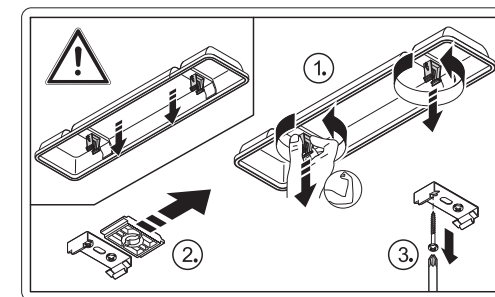

## Juurdekuuluvad osad

Kaugjuhtimispuhl RS PRO 5000/5002 LED art-nr: 737818

## ☒ Vastavusdeklaratsioon

See toode vastab madalpinge direktiivile 2006/95/EÜ, elektromagnetilise ühilduvuse direktiivile 2004/108/EÜ, direktiivile 2002/95/EÜ teatavate ohtlike ainete kasutamise piiramise kohta elektri- ja elektroonika-seadmetes, direktiivile 1999/5/EÜ raadioseadmete ja telekommunikatsioonivõrgu lõppseadmete ning nende nõuetekohasuse vastastikuse tunnustamise kohta ja direktiivile 2000/55/EÜ luminofoorlampide liiteseadiste energiatõhususe nõuete kohta.

## Häired seadme töös

Rike	Põhjus	Abi
Anduriga valgustil pole pinget	<ul style="list-style-type: none"> <li>■ majakaitse rikkis, sisse lülitamata, kaabel purunenud</li> <li>■ lühis võrgujuhtmes</li> <li>■ võrgulüliti on välja lülitatud (kui on olemas)</li> </ul>	<ul style="list-style-type: none"> <li>■ paigaldage uus majakaitse, lülitage toitelüliti sisse, kontrollige kaablit pingetesteri abil</li> <li>■ kontrollige ühendusi</li> <li>■ lülitage võrgulüliti sisse</li> </ul>
Anduriga valgusti ei lülitu sisse	<ul style="list-style-type: none"> <li>■ hämarusseadistus on valesti valitud</li> <li>■ lamp on vigane</li> <li>■ võrgulüliti on VÄLJA lülitatud</li> <li>■ maja kaitse on defektne</li> </ul>	<ul style="list-style-type: none"> <li>■ reguleerige uuesti</li> <li>■ vahetage lamp välja</li> <li>■ lülitage sisse</li> <li>■ vahetage majakaitse välja, kontrollige ühendust</li> </ul>
Anduriga lüliti ei lülitu välja	<ul style="list-style-type: none"> <li>■ pidev liikumine jälgitavas alas</li> </ul>	<ul style="list-style-type: none"> <li>■ kontrollige piirkonda</li> </ul>
Anduriga valgusti lülitub ilma märgatava liikumiseta sisse	<ul style="list-style-type: none"> <li>■ valgusti pole paigaldatud vibratsioonivabalt</li> <li>■ liikumine toimus, kuid vaatleja ei tuvastanud seda (liikumine seina taga, väikese objekti liikumine lambi vahetus läheduses jne)</li> </ul>	<ul style="list-style-type: none"> <li>■ paigaldage korpus kindlalt</li> <li>■ kontrollige piirkonda</li> </ul>
Anduriga valgusti ei lülitu vaatamata liikumisele sisse	<ul style="list-style-type: none"> <li>■ kiire liikumise eiramine häirete minimeerimiseks või jälgitav ala on liiga väike</li> <li>■ võrgutoitejuhtmed (L ja N) valesti külge ühendatud</li> </ul>	<ul style="list-style-type: none"> <li>■ kontrollige piirkonda</li> <li>■ kontrollige ühendused L ja N ning faas üle</li> </ul>

## Funktsiooni garantii

See STEINELi toode on valmistatud suurima hoolega, kontrollitud töökindluse ja ohutuse osas vastavalt kehtivatele eeskirjadele ning läbinud ka pistelise kontrolli. STEINEL annab garantii toote laitmatu kvaliteedi ja töökorras oleku kohta. Garantiaeg on 36 kuud ja see algab tarbijale toote ostmise päevast. Kõrvaldame materjali- ja tootmisvead, valides oma äranägemise järgi kas defektsete osade remondi või vahetamise. Garantii ei kehti kuluvatele osadele ega asjatundmatust kasutamise või hooldusest tulenevatele kahjustustele. Kaugemaleulatuvad kaudsed kahjud võõraste esemete suhtes on välistatud. Garantiremonti tehakse ainult siis, kui lahtivõtmata seade saadetakse koos vea lühikirjelduse, kassatšeki või arvega (ostmise kuupäev ja kaupluse tempel) ja korralikult pakituna vastavasse teeninduspunkti.

### Remonditeenus:

Pärast garantiiaja möödumist või puuduste korral, mille kohta garantii ei kehti, remondib seadme meie tehase teeninduspunkt. Palun saata korralikult pakendatud seade lähimasse teeninduspunkti.

36 kuuks  
GARANTII

## LT Montavimo instrukcija

### Gerb. kliente,

dėkojame, kad parodėte pasitikėjimą ir įsigijote naująjį viduje montuojamą sensorinį STEINEL šviestuvą. Jūs įsigijote aukštos kokybės produktą, kuris pagamintas, išbandytas ir supakuotas ypač kruopščiai.

Prieš prijungdami prietaisą susipažinkite su šia montavimo instrukcija. Nes tik taisyklingai prijungtą ir tinkamai pradėtą naudoti prietaisą galėsite eksploatuoti ilgai, patikimai ir be gedimų.

Linkime malonių akimirų naudojantis savo naujuoju viduje montuojamu sensoriniu STEINEL šviestuvu.

### Prietaiso aprašymas

- 1 Rėmas
- 2 Aukšto dažnio sensorius su nustatymo regulatoriais
- 3 Šarvuotas sriegis
- 4 Montavimo gnybtas
- 5 Dengiamosios dalys
- 6 Dangtelis
- 7 Laikomoji skarda
- 8 Lanksto gnybtas
- 9 Jautrumo zonos nustatymas
- 10 Švietimo trukmės nustatymas
- 11 Prieblandos lygio nustatymas
- 12 Montavimo lankelis
- 13 LED (RS PRO 5002 LED)
- 14 Potinkinis maitinimo laidas
- 15 Virštinkinis maitinimo laidas

### Principas

Sensorinis šviestuvus yra aktyvus judesio sensorius. Įmontuotas HF judesio jutiklis siunčia aukšto dažnio elektromagnetines bangas (5,8 GHz) ir priima jų aidą. Esant mažiausiam judesiui šviestuvo veikimo zonoje jutiklis fiksuoja aido pokytį. Tada mikroprocesorius duoda komandą „įjungti šviesą“. Sensorius gali suveikti („pagauti judesį“) ir per duris, langus ar plonas sienas.

### Veikimo zona, kai lempa montuojama ant lubų:

- 1) minimalus veikimo nuotolis (Ø 1 m)
- 2) maksimalus veikimo nuotolis (Ø 8 m)

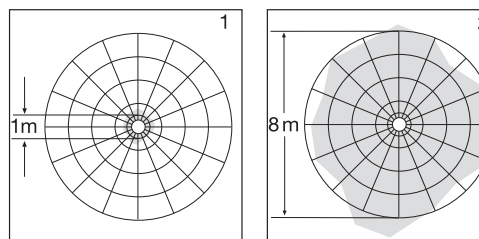

### Veikimo zona, kai lempa montuojama ant sienos:

- 3) minimalus veikimo nuotolis (Ø 1 m)
- 4) maksimalus veikimo nuotolis (Ø 8 m)

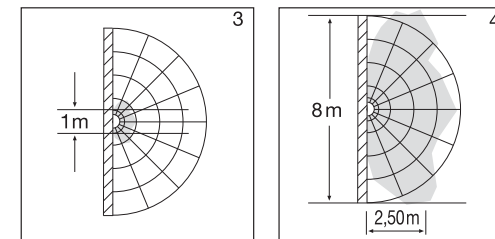

**Svarbu!** Geriausiai judesys bus fiksuojamas tuomet, kai judama pritvirtinto šviestuvo link.

### Nurodymas

HF jutiklio aukšto dažnio galia yra apie 1 mW – tai sudaro tik vieną tūkstantąją mobiliojo telefono arba mikrobangų krosnelės galios.

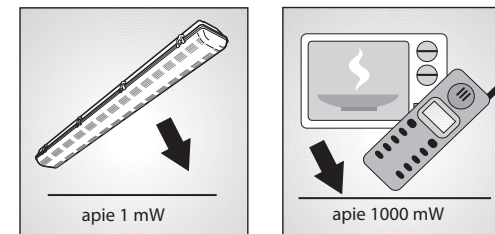

### ⚠ Saugos reikalavimai

- Prieš pradėdami dirbti su prietaisu, atjunkite elektros įtampą!
- Montuojant prijungiamajame elektros laide neturi būti įtampos. Todėl visų pirma atjunkite elektros srovę ir įtampos indikatoriumi patikrinkite, ar nėra įtampos.
- Viduje montuojamas sensorinis šviestuvus jungiamas prie elektros tinklo. Todėl jį turi prijungti specialistai, vadovaudamiesi šalyje galiojančiomis instaliacijos taisyklėmis. (D) - VDE 0100, (A) - ÖVE-ÖNORM E8001-1, (CH) - SEV 1000
- Naudokite tik originalias dalis.
- Remonto darbus galima atlikti tik specializuotose taisyklose
- Keisdami elektros lempuotę atjunkite šviestuvą nuo įtampos.

## Techniniai duomenys

Matmenys (A x P x G)	
RS PRO 5000/5002 LED/5200:	102 x 138 x 1266 mm
RS PRO 5100:	102 x 100 x 1266 mm
Prijungimas prie elektr. tinklo:	230 – 240 V, 50 Hz
Galia:	
RS PRO 5000/5002 LED:	2 x 28 vatus / T5 (2 elektroniniai paleidimo įrenginiai) *1)
RS PRO 5200:	2 x 54 vatus / T5 (2 elektroniniai paleidimo įrenginiai) *1)
RS PRO 5100:	1 x 54 vatus / T5 (1 elektroninis paleidimo įrenginys) *1)
RS PRO 5000/5002 LED/5200:	maks. 2 papildomi, maks. 800 W ominė apkrova $\cos \varphi = 1$
RS PRO 5100:	maks. 4 papildomi, maks. 800 W ominė apkrova $\cos \varphi = 1$
LED diodų galia	
RS PRO 5002 LED:	6,7 vato
Aukšto dažnio technika:	5,8 GHz (priklausomai nuo temperatūros reaguoja į mažiausią judesį) *2)
Apimties kampas:	360°, esant 160° atverties kampui *2) (prireikus per stiklą, medį, konstrukcines sienes)
Siuntimo galia:	apytiksliai 1 mW *2)
Jautrumo zonos ilgis:	Ø 1 – 8 m, slopinamas tolygiai 4 kryptimis *2)
Maks. apimamas plotas:	apytiksliai 50 m <sup>2</sup> *2)
Švietimo trukmės nustatymas:	1 – 20 min. + įrengimo režimas *2)
Prieblandos lygio nustatymas:	2 – 2000 liuksų + įsisavinimo režimas *2)
Temperatūros diapazonas:	nuo -10 iki +50 °C
Saugos klasė:	IP 65, apsaugos klasė I
Energijos sąnaudos (be lempučių):	0,9 W

\*1) Galima naudoti tik su nurodytomis lempučių; lempučių tarnavimo trukmė dėl įsijungimo netrumpėja.

\*2) Tik jei įrengtas sensorius

## Prijungimas

Siekdami geriau atlikti visus montavimo etapus, pritvirtinę rėmą ①, sujunkite montavimo lankelį ②, skirtą laikomajai skardai ③, su rėmu.

Tinklo įvado prijungimas (žr. pav.). Tinklo išvadą sudaro trigyslis kabelis:

- L** = fazė (dažniausiai juodas arba rudas laidas)
- N** = nulinis laidas (dažniausiai mėlynas)
- PE** = žemėjimo laidas (geltonas / žalias)

Jei kyla abejonų, laidus patikrinkite įtampos indikatoriumi: patikrinę laidus, vėl atjunkite srovę.

### Svarbu!

- Neteisingai sujungti laidai sukelia trumpąjį jungimą prietaise arba paskirstymo dėžutėje. Tokiu atveju reikia dar kartą identifikuoti atskirus kabelius ir prijungti iš naujo. Be abejojimo, į tinklo įvadą galima įmontuoti tinklo jungiklį, kuris atliks įjungimo ir išjungimo funkcijas.
- Esant atidarytam lempos RS PRO 5002 dangčiui į įjungtus LED negalima tiesiogiai žiūrėti ilgiau nei 100 s.
- Montuodami sensorinį šviestuvą atkreipkite dėmesį į tai, kad jis būtų gerai pritvirtintas.

### Sensorinis šviestuvų suges, jei prijungsite prie apšvietimo reguliatoriaus.

Prie šviestuvo turi būti jungiamas 10 A automatinis išjungiklis.

### L' Papildomo prietaiso prijungimas:

Prie sensorinio šviestuvo galima prijungti papildomą maks. 800 W prietaisą, kuris bus valdomas elektroniniu būdu. Prietaiso laidas, kuriuo teka srovė, jungiamas prie L' sensorinio šviestuvo gnybto. Nulinis laidas jungiamas prie N gnybto kartu su tinklo įvado nuliniu laidu. Apsauginis laidas ⊕ prijungiamas prie žemėjimo gnybto.

## Funkcijos

Sumontavę ir įjungę į tinklą, sensorinį šviestuvą galite naudoti. Jei šviestuvą įjungsite paspaudę jungiklį (rankiniu būdu), jis po 10 sek. matavimo fazės išsijungia ir tada jau yra parengtas veikti sensoriniu režimu. Dar kartą įjungti jungikliu nebereikia.

### Veikimo nuotolio reguliavimas (jautrumas)

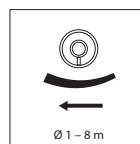

Veikimo nuotolis – tai maždaug rato formos zona, kurioje judesį fiksuoja jutiklis, jei jis sumontuojamas 2,5 m aukštyje. Kairioji veikimo nuotolio reguliatoriaus ① padėtis reiškia minimalų veikimo nuotolį (maždaug 1 m skersmens), dešinioji – maksimalų veikimo nuotolį (maždaug Ø 8 m). (Naujame šviestuve gamykloje nustatoma didžiausia jautrumo zona).

## Laiko reguliavimas (išsijungimo delsa)

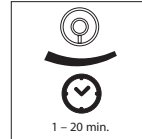

Pageidaujamą šviestuvo švietimo trukmę galima nustatyti tolygiai. Šviestuvą galima tolygiai nustatyti nuo maždaug 1 min. (nustatymo reguliatorius ② kairėje pusėje) iki maks. 20 min. (nustatymo reguliatorius ② dešinėje pusėje). (Naujas šviestuvus gamykloje nustatomas ties trumpiausia švietimo trukmė.) Jei prieš pasibaigiant šiam laikui jutiklis užfiksuoja judesį, laikmatis nustatytą trukmę pradeda skaičiuoti iš naujo. Reguluojant veikimo nuotolį ir atliekant funkcijų testą rekomenduojama nustatyti mažiausią trukmę.

**Pastaba:** kiekvieną kartą šviestuvui išsijungus kitas judesys bus fiksuojamas maždaug po 1 sekundės. Tik pasibaigus šiam laikui šviestuvus užfiksavęs judesį vėl įjungs šviesą.

### Prieblandos lygio nustatymas (suveikimo slenkstis)



Pageidaujamas šviestuvo suveikimo slenkstis gali būti nustatytas nuo maždaug 2–2000 liuksų. Regulatoriaus ③ kairioji padėtis reiškia maždaug 2 liuksų sutemimą, regulatoriaus ③ dešinioji padėtis – maždaug 2000 liuksų dienos šviesą (gamykloje šviestuvus nustatytas dienos šviesos režimu.) Reguluojant veikimo zoną ir atliekant funkcijų testą dienos šviesoje rekomenduojama reguliatorių pasukti į kraštinę dešiniąją padėtį.

Nurodymas išskyrus: atvejus, kai nustatytas dienos režimas, kai nustatytos visos kitos prieblandos reikšmės, šviestuvus išsijungia 1 kartą per valandą 1 sekundei, kad išmatuotų esamą prieblandos lygį.

**Patarimas:** pageidaujamą prieblandos lygį nustatysite, jeigu pirmiausiai sulauksite aplinkos apšvietimo, kuriam esant turi būti suaktyvinta šviesos įsijungimo funkcija. Regulatorių nustatykite kairėje pusėje ir palaukite kol šviestuvus išsijungs. Po to pasukite regulatorių į dešinę ir atleiskite, kai tik šviestuvus įsijungs. Nuo šiol šviestuvus įsijungs ir išsijungs esant šiam aplinkos apšvietimui.

### LED „budintis“ režimas

(tik RS PRO 5002 LED)

ĮJ. maždaug nuo 2 liuksų. Pasirinktinai galima išjungti naudojantis nuotolinio valdymo pultu.

## Rekomendacija:

Siekiant užtikrinti sklandų aukšto dažnio sensoriaus veikimą, rekomenduojame „pašildyti“ lemputes paliekant jas šviesti 100 valandų. Taip pailginamas lempučių tarnavimo laikas.

1. Prijunkite lempučių ir ją įjunkite.
2. Visus 3 nustatymo reguliatorius pasukite į dešinę pusę, tuomet vidurinį reguliatorių vėl pasukite iki galo į kairę pusę ir po to dar kartą į dešinę (per 10 sek.).
3. „Šildymo“ procesas patvirtinamas 2 kartus lemputes IŠJUNGIANT ir vėl ĮJUNGIANT.
4. Dabar nustatymo reguliatorius nustatykite pageidaujamos padėtyse.
5. Dabar šviesa 100 valandų bus ĮJUNGTĄ; sensorinis režimas neveiks. Šiuo laikotarpiu neišjunkite lempučių iš tinklo.
6. Po 100 valandų šviestuvus automatiškai persijungia į sensorinį režimą.

### Nurodymas:

Jeigu lempučių nebuvo „pašildytos“ ir aplinkos temperatūra yra itin žema gali atsitikti taip, kad sensorius lempos neišsijungs. Tokiu atveju išjunkite šviestuvą ir visų pirma ženkliai sumažinkite jautrumo zoną.

Naudokite tik kokybiškas lemputes. Priešingu atveju negalime užtikrinti itin tikslaus sensoriaus veikimo.

## Rėmo išmontavimas ①

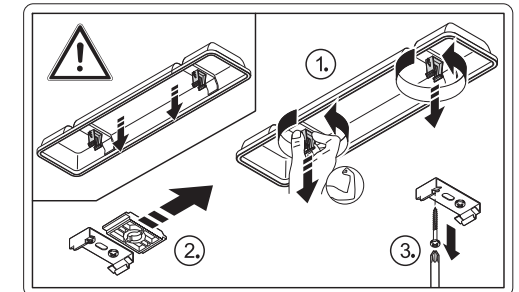

## Priedai

Nuotolinio valdymo pultas RS PRO 5000/5002 LED  
Art.-Nr.: 737818

## Atitikties deklaracija

Gaminys atitinka žemos įtampos direktyvą 2006/95/EB, elektromagnetinio suderinamumo direktyvą 2004/108/EB, direktyvą dėl pavojingų medžiagų panaudojimo apribojimo (RoHS) 2002/95/EB, radijo ryšio įrenginių ir telekomunikacijų galinių įrenginių (RTTE) direktyvą 1999/5/EB ir direktyvą 2000/55/EB dėl energijos vartojimo efektyvumo reikalavimų.

## Veikimo sutrikimai

Sutrikimas	Priežastis	Pagalba
Sensoriniame šviestuve nėra elektros srovės	<ul style="list-style-type: none"><li>Perdegęs vidinis saugiklis, prietaisas neįjungtas, nutrūkęs kabelis</li><li>Trumpasis jungimas įvade</li><li>Išjungtas tinklo jungiklis (jei yra)</li></ul>	<ul style="list-style-type: none"><li>Įdėkite naują saugiklį, įjunkite tinklo jungiklį, įtampos indikatoriumi patikrinkite kabelį</li><li>Patikrinkite jungtis</li><li>Įjunkite tinklo jungiklį</li></ul>
Sensorinis šviestuvus neįsijungia	<ul style="list-style-type: none"><li>Neteisingai nustatytas prieblandos lygis</li><li>Perdegę liuminescencinė lempa</li><li>Išjungtas tinklo jungiklis</li><li>Perdegęs vidinis saugiklis</li></ul>	<ul style="list-style-type: none"><li>Nustatykite iš naujo</li><li>Pakeiskite liuminescencinę lempą</li><li>Įjunkite</li><li>Įdėkite naują vidinį saugiklį, arba patikrinkite jungtis</li></ul>
Sensorinis šviestuvus neišsijungia	<ul style="list-style-type: none"><li>Jautrumo zonoje fiksuojamas nuolatinis judesys</li></ul>	<ul style="list-style-type: none"><li>Patikrinkite veikimo zonos nustatymus</li></ul>
Sensorinis šviestuvus įsijungia, nors judesio nebuvo	<ul style="list-style-type: none"><li>Šviestuvus blogai pritvirtintas</li><li>Judesys buvo, tačiau stebėtojas jo nepažino (judesys už sienos, judėjo mažas objektas arti lempos ir t. t.)</li></ul>	<ul style="list-style-type: none"><li>Tvirtai prisukite korpusą</li><li>Patikrinkite veikimo zonos nustatymus</li></ul>
Sensorinis šviestuvus neįsijungia esant judėjimui	<ul style="list-style-type: none"><li>Siekiant sumažinti pašalinių trukdžių galimybę greitai judesiai nefiksuojami arba nustatyta per maža jautrumo zona</li><li>Neteisingai sujungtas tinklo įvado (L ir N) laidas</li></ul>	<ul style="list-style-type: none"><li>Patikrinkite veikimo zonos nustatymus</li><li>Patikrinkite L ir N laidus ir (arba) fazę</li></ul>

## Funkcijų garantija

Šis STEINEL gaminys pagal galiojančias nuostatas buvo ypač kruopščiai pagamintas, patikrintas jo veikimas ir saugumas, o po to patikrintas atrankinio bandymo būdu. STEINEL suteikia prietaisui garantiją. Garantinis laikotarpis – 36 mėnesiai. Jis prasideda nuo prietaiso pardavimo vartotojui dienos. Mes pašalinsime defektus, susijusius su medžiagų arba gamybos broku, garantiniu laikotarpiu, mūsų nuožūra, prietaisas nemokamai remontuojamas arba keičiamos sugedusios jo dalys. Garantija netaikoma susidėvintiems dalims, taip pat jei prietaisas sugenda dėl netinkamo naudojimo arba netinkamos priežiūros. Kitiems daiktams padaryta žala neatlyginama. Garantija taikoma tik tuo atveju, jei neišardytas prietaisas kartu su kasos čekiu arba sąskaita (pirkimo data ir pardavėjo antspaudu), tinkamai supakuotas atsiunčiamas į atitinkamą techninės priežiūros tarnybos vietą.

### Remonto servisas

Pasibaigus garantinio aptarnavimo laikotarpiui arba atsiradus gedimams, kuriems garantija netaikoma, prietaisą taiso mūsų gamyklos servisas. Prašom gerai supakuotą produktą atsiųsti į artimiausią servisą.

**FUNKCINĖ**  
**36 mėnesių**  
**GARANTIJA**

## Montažas pamācība

### Ļoti cienījamais klient!

Paldies par uzticēšanos, kuru mums izrādāt, iegādājoties šo jauno STEINEL iekštelpu sensora gaismekli. Jūs esat izvēlējies augstvērtīgu, kvalitatīvu produktu, kurš ir izgatavots, pārbaudīts un iepakots ar vislielāko rūpību.

Pirms instalēšanas lūdzam izlasīt šo montažas pamācību. Jo vienīgi lietpratīga montaža un lietošana nodrošina ilglaicīgu, drošu un nevainojamu darbību.

Mēs novēlam Jums daudz patīkamu mirkļu kopā ar Jūsu jauno STEINEL iekštelpu sensora gaismekli.

### Ierīces apraksts

- 1) korpusa
- 2) HF sensors ar iestatījumu regulatoriem
- 3) cauruļvītne (PG)
- 4) montažas klemme
- 5) pamatne
- 6) nosegapvalks
- 7) nesošais skārds
- 8) šarnīra klemme
- 9) sniedzamības iestatīšana
- 10) laika iestatīšana
- 11) krāsas sliekšņa iestatīšana
- 12) montažas stieple
- 13) LED (RS PRO 5002 LED)
- 14) zemapmetuma strāvas pievadkabelis
- 15) virsapmetuma strāvas pievadkabelis

### Princips

Sensora gaismeklis ir aktīvs kustības ziņotājs. Integrētais HF (augstas frekvences) sūta sensora augstas frekvences elektromagnētiskos viļņus (5,8 GHz) un uztver to atbalsis. Pie mazākās kustības gaismekļa uztveres laukā sensors uztver mazākās atbalss izmaiņas. Mikroprocesors šādā gadījumā dod pavēli „Ieslēgt gaismu!”. Ir iespējama uztvere caur durvīm, stikliem vai plānām sienām.

### Montažas pie griestiem uztveres lauki:

- 1) minimālā aizsniiedzamība (Ø 1 m)
- 2) maksimālā aizsniiedzamība (Ø 8 m)

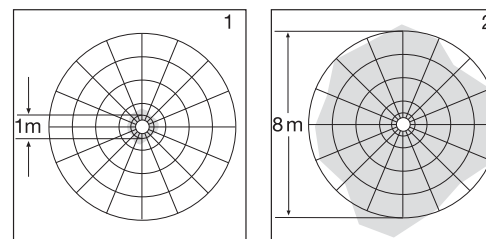

### Montažas pie sienas uztveres lauki:

- 3) minimālā aizsniiedzamība (Ø 1 m)
- 4) maksimālā aizsniiedzamība (Ø 8 m)

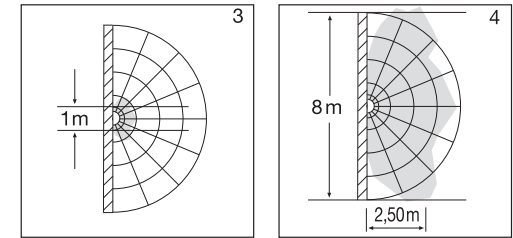

**Svarīgi:** Visdrošāko kustības uztveri iegūsi, ja Jūs virzīsities uzmontētā gaismekļa virzienā.

### Norāde:

HF sensora augstfrekvences jauda sasniedz aptuveni 1 mW – tā ir tikai tūkstotā daļa no mobilā telefona vai mikroviļņu krāsns raidīšanas jaudas.

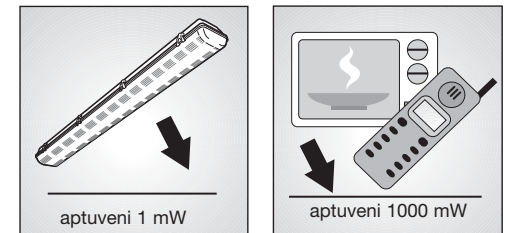

### ! Norādījumi drošībai

- Pirms jebkādiem darbiem ar ierīci pārtraukt strāvas padēvi tai!
- Montažas laikā pievienojamais elektrības vads nedrīkst atrasties zem sprieguma. Tādēļ vispirms atslēgt strāvas padēvi un ar sprieguma mērītāju pārbaudīt, vai vads neatrodas zem sprieguma.
- Instalējot iekštelpu sensora gaismekli, jāstrādā ar elektrotīkla spriegumu. Tādēļ tas jāveic speciālistam, lietpratīgi un saskaņā ar vietējo instalēšanas un pieslēgšanas tehnisko priekšrakstu prasībām (D - VDE 0100, A - ÖVE-ÖNORM E8001-1, CH - SEV 1000).
- Izmantot tikai oriģinālās rezerves daļas.
- Remontdarbus drīkst veikt tikai specializētas darbnīcas.
- Nomainot gaismas avotu, atslēgt strāvas padēvi gaismeklim.

## Tehniskie dati

Zmēri (A x P x D)	
RS PRO 5000/5002 LED/5200:	102 x 138 x 1266 mm
RS PRO 5100:	102 x 100 x 1266 mm
Barošanas jauda:	230 – 240 V, 50 Hz
Jauda:	
RS PRO 5000/5002 LED:	2 x 28 vati / T5 (2 balasti) *1)
RS PRO 5200:	2 x 54 vati / T5 (2 balasti) *1)
RS PRO 5100:	1 x 54 vati / T5 (1 balasti) *1)
RS PRO 5000/5002 LED/5200:	maks. vēl 2, maks. 800 W omiskās slodzes cos φ = 1
RS PRO 5100:	maks. vēl 4, maks. 800 W omiskās slodzes cos φ = 1
LED jauda	
RS PRO 5002 LED:	6,7 vati
HF tehnika:	5,8 GHz (atkarībā no temperatūras reaģē uz vismazāko kustību) *2)
Uztveres leņķis:	360° ar 160° atvēršanas leņķi *2) (iespējams, caur stiklu, koku vai starpsienām)
Raidīšanas jauda:	apm. 1 mW *2)
Aizsardzamība:	1 – 8 m, bez pakāpēm samazināma 4 virzienos *2)
Maks. noklātā platība:	ca. 50 m <sup>2</sup> *2)
Laika iestatījums:	1 min. – 20 min. + instalēšanas moduss *2)
Krēslas sliekšņa iestatījums:	2 – 2000 luks + Teach-in-Modus *2)
Temperatūras amplitūda:	-10 °C līdz +50 °C
Aizsardzības klase:	IP 65, elektrodrošības klase I
Pašpatēriņš:	0,9 W

\*1) Driekst ekspluatēt tikai ar norādīto spuldžu veidu, spuldžu mūža ilgumu neietekmē slēgšana.

\*2) Tikai modeļiem ar sensoru.

## Instalēšana

Ērtākai montāžas soļu izpildīšanai pēc korpusa ① piestiprināšanas savienot pamatnei ⑩ paredzētās montāžas stieples ⑦ ar korpusu.

Tīkla pievadvada pieslēgšana (skat. att.).

Tīkla pievadvadu veido 3 dzīslu kabelis:

**L** = fāze (visbiežāk melns vai brūns)

**N** = nulles vads (visbiežāk zils)

**PE** = zemējums (zaļš/dzeltenš)

Šaubu gadījumā noteikt kabeļa dzīslas ar sprieguma mērītāju; pēc tam atkārtoti atslēgt kabeli no strāvas tīkla.

### Svarīgi:

- Sajaukti pieslēgumi vēlāk var novest pie īssavienojuma ierīcē vai Jūsu sadales skapī. Šajā gadījumā atkārtoti nepieciešams identificēt atsevišķos kabelus un no jauna savienot. Tīkla pievadvadā, protams, var tikt iebūvēts tīkla slēdzis ieslēgšanai un izslēgšanai.
- Ja RS PRO 5002 lampa nav nosegta ar kupolu, neskatīties degošajā LED ilgāk par 100 sek.
- Montējot sensorgaismekli, pievērst uzmanību tam, lai tas piestiprinātos nekustētos.

### Sensora gaismekļa pieslēgšana pārslēgam var novest pie gaismekļa bojājumiem.

Lūdzu, ievērojiet, ka gaismeklis nodrošināms ar 10 A tīkla aizsargslēdzi.

### Papildus patērētāja L' pieslēgšana:

Sensora gaismeklim var tikt pieslēgts papildus patērētājs ar augstākais 800 W, kurš tiek slēgts ar elektronikas palīdzību. Vads, kurš patērētājam pievada strāvu, tiek pieskrūvēts ar L' apzīmētajā sensora gaismekļa klemmē. Nulles vads tiek pievienots kopā ar tīkla pievadvada nulles vadu ar N apzīmētajai klemmei. Zemējums ⊕ tiek pievienots iezemēšanas klemmei.

## Funkcijas

Pēc tam, kad gaismeklis ir uzmontēts un tas ir pieslēgts strāvas padevei, sensora gaismekli var sākt ekspluatēt. Gaismekļa manuālajā lietošanā, izmantojot gaismas slēdzi, tas ieslēgšanās fāzē izslēdzas pēc 10 sekundēm un pēc tam ir aktīvs sensora darbībai. Atkārtota gaismas slēdža lietošana nav nepieciešama.

### Aizsardzības iestatīšana (jūtīgums)

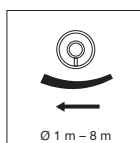

Ar jēdzienu „aizsardzība” ir domāts ieapaļās formas diametrs uz grīdas, kurš montāžas 2,5 m augstumā gadījumā izveidojas par uztveres lauku. Aizsardzības iestatījumu ② regulatora kreisās puses gala pozīcijā nozīmē minimālo aizsardzību (aptuveni Ø 1 m), labās puses gala pozīcijā nozīmē maksimālo aizsardzību (aptuveni Ø 8 m). (Gaismekļa rūpnīcas iestatījums ir maksimālā aizsardzība.)

## Laika iestatīšana (izslēgšanās novilcināšana)



Vēlamais gaismekļa degšanas ilgums iestatāms bez pakāpēm no aptuveni 1 min. (iestatīšanas regulatora ② kreisās puses gala pozīcijā) līdz augstākais 20 min. (iestatīšanas regulatora ② labās puses gala pozīcijā). (Gaismekļa rūpnīcas iestatījums ir īsākais laiks.). Ar katru pirms šī laika beigšanās uztverto kustību laika pulkstenis tiek aktivizēts no jauna. Uztveres lauka iestatīšanai un darbības pārbaudei ieteikts iestatīt īsāko laiku.

**Norāde:** Pēc katras gaismekļa izslēgšanās jaunas kustības uztvere uz 1 sek. ir pārtraukta. Tikai pēc šī laika posma kustības gadījumā var ieslēgties gaisma.

### Krēslas sliekšņa iestatīšana (reakcijas sliekšnis)

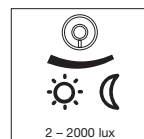

Vēlamo sensora reakcijas sliekšni bez starppakāpēm var iestatīt robežās no 2 līdz 2000 luksiem. Iestatījumu regulatora ③ kreisās puses gala pozīcijā nozīmē krēslas režīmu – aptuveni 2 luks. Iestatījuma regulatora ③ labās puses gala pozīcijā nozīmē darbību dienasgaismas režīmā – aptuveni 2000 luks. (Sākuma komplektācijā gaismekļa rūpnīcas iestatījums ir dienasgaismas režīms.) Ieregulējot uztveres lauku un pārbaudot darbību dienas gaismā, regulatoram jāatrodas labās puses gala pozīcijā.

**Norāde:** Gaismeklis, izņemot dienas gaismas režīmu, pie visām krēslas vērtībām 1 x stundā uz 1 sekundi izslēdzas, lai izmērītu aktuālo krēslas vērtību.

**Padoms:** Vēlamo krēslas iestatījumu visvienkāršāk atradīsiet, ja nogaidīsiet krēslu, kurā vēlaties, lai tiktu aktivizēta apgaismošanas funkcija. Pagrieziet tad regulatoru līdz kreisās puses gala pozīcijai un ļaujiet nodzist gaismeklim. Pēc tam pagrieziet regulatoru pa uz labo pusi un atlaidiet, tiklīdz gaismeklis ir ieslēdzis gaismu. No šī brīža gaismeklis vienmēr ieslēgsies vai arī izslēgsies pie šīs gaismas attiecības.

### LED pamata gaisma

(tikai RS PRO 5002 LED)

Ieslēdzas, sākot no aptuveni 2 luksiem. Visoptimālākā ir izslēgšana, izmantojot tālvadības pulti.

## Ieteikums:

Lai nodrošinātu augstas frekvences sensora nevainojamu darbību, gaismekļa ražotāji iesaka 100 stundu ilgu „iestrādāšanās” laiku. Ar šo „iestrādāšanās” procesu var paildzināt mūža ilgumu.

1. Pieslēgt un ieslēgt gaismekli
2. Visus trīs regulatorus pagriezt līdz to labās puses gala pozīcijai, tad vidējo iestatījumu regulatoru - līdz kreisās puses gala pozīcijai un noslēgumā līdz labās puses gala pozīcijai (10 sek. laikā)
3. „Iestrādāšanās” process tiek apstiprināts ar gaismas avotu IZSLĒGŠANU x 2 un atkal IESLĒGŠANU.
4. Tagad pagrieziet iestatījumu regulatorus vēlamajā pozīcijā
5. Turpmākās 100 stundas gaisma būs IESLĒGTA, bez sensora funkcijas. Šajā laikā gaismekli neatvienot no tīkla
6. Pēc 100 stundām gaismeklis automātiski pāriet sensora režīmā.

### Norāde:

Jaunu gaismas avotu vai zemu apkārtnes temperatūru gadījumos ir iespējams, ka sensors gaismekli neizslēdz. Šādā gadījumā gaismekli izslēgt un būtiski samazināt aizsardzību. Lūdzu, izmantojiet tikai augstvērtīgas zīmolu spuldzes. Pretējā gadījumā mēs nevaram garantēt, ka tiek nodrošinātas precīzā sensora funkcijas.

Lūdzu, izmantot zīmolu gaismas avotus. Pretējā gadījumā mēs nevaram garantēt sensora augstas precizitātes darbību.

## Korpusa demontāža ①

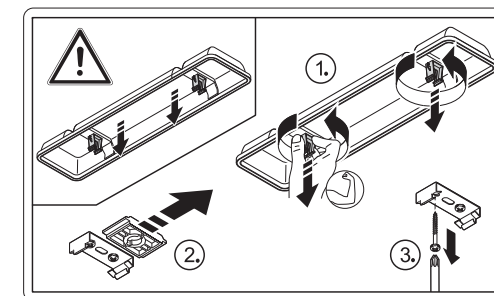

## Piederumi

Tālvadības pults RS PRO 5000/5002 LED  
Art. nr.: 737818

## CE Atbilstības deklarācija

Šis produkts atbilst Zemsprieguma direktīvas 2006/95/EK, EMC direktīvas 2004/108/EK, RoHS direktīvas 2002/95/EK un RTTE direktīvas 1999/05/EK, un Energoefektivitātes direktīvas 2000/55/EK prasībām.

## Darbības traucējumi

Traucējumi	Cēlonis	Risinājums
Sensora gaismeklim netiek pievadīta strāva	<ul style="list-style-type: none"><li>■ bojāts mājas drošinātājs, nav ieslēgts, pārrauts vads</li><li>■ īssavienojums tīkla pievadvadā</li><li>■ izslēgts, ja pastāv, tīkla slēdzis</li></ul>	<ul style="list-style-type: none"><li>■ jauns mājas drošinātājs, ieslēgt tīkla slēdzi, pārbaudīt vadu ar sprieguma mēritāju</li><li>■ pārbaudīt pieslēgumus</li><li>■ ieslēgt tīkla slēdzi</li></ul>
Sensora gaismeklis neieslēdzas	<ul style="list-style-type: none"><li>■ nepareizi izvēlēts krāsas sliexsnis</li><li>■ bojāta kvēlspuldze</li><li>■ IZSLĒGTS tīkla slēdzis</li><li>■ bojāts mājas drošinātājs</li></ul>	<ul style="list-style-type: none"><li>■ iestatīt atkārtoti</li><li>■ nomaiņīt kvēlspuldzi</li><li>■ ieslēgt</li><li>■ jauns mājas drošinātājs, pēc vajadzības pārbaudīt pieslēgumu</li></ul>
Sensora gaismeklis neizslēdzas	<ul style="list-style-type: none"><li>■ nepārtraukta kustība uztveres laukā</li></ul>	<ul style="list-style-type: none"><li>■ pārbaudīt lauku</li></ul>
Sensora gaismeklis ieslēdzas bez redzamas kustības	<ul style="list-style-type: none"><li>■ gaismeklis nav uzmontēts stabili</li><li>■ kustība bija, taču novērotājs to nepamanīja (kustība aiz sienas, neliela objekta kustība gaismekļa tiešā tuvumā utt.)</li></ul>	<ul style="list-style-type: none"><li>■ korpusu piestiprināt stabili</li><li>■ pārbaudīt lauku</li></ul>
Sensora gaismeklis, neskatoties uz kustību, neieslēdzas	<ul style="list-style-type: none"><li>■ traucējumu samazināšanai ātras kustības netiek ņemtas vērā vai arī uztveres lauks ir par mazu</li><li>■ sajaukts tīkla pievadvada pieslēgums (L un N)</li></ul>	<ul style="list-style-type: none"><li>■ pārbaudīt L un N pieslēgumus, t. i., fāzes</li></ul>

## Darbības garantija

Šis STEINEL produkts ir izgatavots ar vislielāko rūpību, tā darbība un drošība ir pārbaudīta saskaņā ar spēkā esošajiem priekšrakstiem, un noslēgumā pakļauts izlases veida pārbaudei. STEINEL garantē nevainojamas produkta īpašības un darbību. Garantijas laiks ir 36 mēneši un stājas spēkā ar pārdošanas dienu lietotājam. Mēs novēršam trūkumus, kuri radušies materiālu vai rūpnīcas kļūdu dēļ, garantijas serviss ietver sevi bojāto daļu savešanu kārtībā vai apmaiņu pēc mūsu izvēles. Garantijas serviss neattiecas uz nodilumam pakļauto daļu bojājumiem, kā arī uz bojājumiem un trūkumiem, kuri radušies nelietpratīgas lietošanas, apkopes vai arī neoriģinālu daļu izmantošanas rezultātā. Garantijas saistības neattiecas uz citiem objektiem, kas varētu tikt bojāti ierīces darbības rezultātā. Garantija ir spēkā tikai vienīgi tad, ja neizjauktā ierīce kopā ar īsu kļūmes aprakstu, kases čeku vai rēķinu (ar pirkšanas datumu un tirgotāja zīmogu), tiek nosūtīta attiecīgajai servisa nodaļai vai pirmajos 6 mēnešos tiek nodota attiecīgajam tirgotājam.

### Remonta serviss:

Pēc garantijas laika beigām vai bojājumus bez tiesībām uz garantijas servisu remontē mūsu rūpnīcas serviss. Produktu, lūdzu, labi iesaiņotu nosūtīt tuvākajai servisa nodaļai.

**FUNKCIJU**  
**36 mēneši**  
**GARANTĪJA**

## RUS Инструкция по монтажу

### Уважаемый покупатель!

Благодарим Вас за доверие, которое Вы выразили, купив новый сенсорный светильник для внутренних помещений марки STEINEL. Вы приобрели изделие высокого качества, изготовленное, испытанное и упакованное с большим вниманием.

Перед началом монтажа данного изделия, просим Вас внимательно ознакомиться с инструкцией по монтажу. Ведь только соблюдение инструкции по монтажу и пуску в эксплуатацию гарантирует продолжительную, надежную и безотказную работу изделия.

Желаем приятной эксплуатации нового сенсорного светильника для внутренних помещений марки STEINEL.

### Описание прибора

- 1 Шасси
  - 2 ВЧ-сенсор с регуляторами
  - 3 PG-резьба
  - 4 Монтажная клемма
  - 5 Экран
  - 6 Плафон
  - 7 Несущий щиток
  - 8 Шарнирная скоба
  - 9 Установка дальности действия
  - 10 Время включения лампы
  - 11 Установка сумеречного порога
  - 12 Монтажная скоба
  - 13 Светоизлучающие диоды (RS PRO 5002 LED)
- I Сетевое подключение скрытой проводкой  
II Сетевое подключение открытой проводкой

### Принцип действия

Сенсорный светильник - это активный датчик движения. Встроенный ВЧ-сенсор посылает высокочастотные электромагнитные волны (5,8 ГГц) и получает их эхо. При самом небольшом движении в зоне обнаружения светильника сенсор воспринимает изменения эхо. Микропроцессор дает команду переключения „Включить свет“. Возможно обнаружение через двери, оконные стекла или стены.

### Зона обнаружения при монтаже на потолке:

- 1) минимальный радиус действия (Ø 1 м)
- 2) максимальный радиус действия (Ø 8 м)

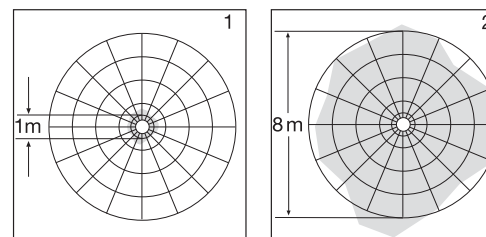

### Зона обнаружения при монтаже на стене:

- 3) минимальный радиус действия (Ø 1 м)
- 4) максимальный радиус действия (Ø 8 м)

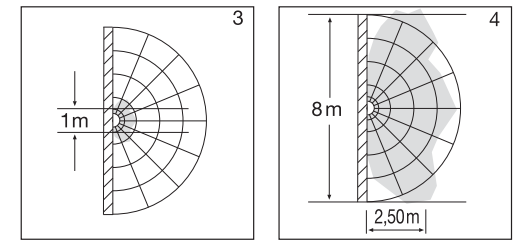

**Примечание:** Самую надежную зону обнаружения Вы получаете при движении в направлении установленного светильника.

### УКАЗАНИЕ:

Мощность ВЧ-сенсора составляет ок. 1 мВт – это всего лишь одна сотая мощности, излучаемой сотовым телефоном или микроволновой печью.

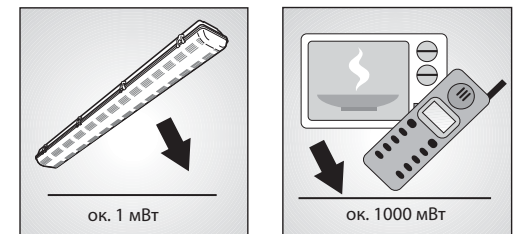

### ! Указания по технике безопасности

- Перед началом любых работ, проводимых на приборе, следует отключить напряжение!
- При проведении монтажа подключаемый электропровод должен быть обесточен. Поэтому, в первую очередь, следует отключить напряжение и проверить его отсутствие с помощью индикатора напряжения.
- Монтажные работы по подключению сенсорного светильника для внутренних помещений относятся к категории работ с сетевым напряжением. Поэтому монтаж должен выполнять специалист с соблюдением указаний и условий подключения, действующих в стране использования светильника. (D) - VDE 0100, (A) - ÖVE-ÖNORM E8001-1, (CH) - SEV 1000
- Использовать только оригинальные запасные части.
- Ремонт может выполняться только в специализированных мастерских.
- При замене лампы накаливания отключать питание светильника.

## Технические данные

Размеры (В x Ш x Г)	
RS PRO 5000/5002 LED/5200:	102 x 138 x 1266 мм
RS PRO 5100:	102 x 100 x 1266 мм
Сетевое подключение:	230 – 240 В, 50 Гц
Мощность:	
RS PRO 5000/5002 LED:	2 x 28 Вт / Т5 (2 ЭПП) *1)
RS PRO 5200:	2 x 54 Вт / Т5 (2 ЭПП) *1)
RS PRO 5100:	1 x 54 Вт / Т5 (1 ЭПП) *1)
RS PRO 5000/5002 LED/5200:	макс. 2 дополн., макс. 800 Вт активной нагрузки cos φ = 1
RS PRO 5100:	макс. 4 дополн., макс. 800 Вт активной нагрузки cos φ = 1
Мощность СИД	
RS PRO 5002 LED:	6,7 Вт
ВЧ-техника:	5,8 ГГц (регистрирует малейшие движения независимо от температуры) *2)
Угол обнаружения:	360°, с углом раствора 160° *2) (сквозь стекло, дерево и тонкие стены)
Излучаемая мощность:	ок. 1 мВт *2)
Дальность действия датчика:	Ø 1 - 8 плавно, убавляется в 4 направлениях *2)
Макс. площадь покрытия:	ок. 50 м² *2)
Время включения:	1 мин. – 20 мин. + уст. режим *2)
Установка сумеречного порога:	2 – 2000 лк + режим обучения *2)
Температурный диапазон:	-10 °С - +50 °С
Вид защиты:	IP 68, класс защиты I
Потребляемая мощность:	0,9 Вт
*1) Разрешается эксплуатировать только с указанной лампой накаливания, срок службы ламп накаливания за счет включения не снижается.	
*2) Только при сенсорном варианте исполнения.	

## Монтаж

Для улучшения порядка монтажа после закрепления шасси ①, соединить монтажную скобу ⑩ для несущего щитка ⑦ с шасси.

Подключение к сети (см. рис.). Сетевой провод состоит из 3 жил:

**L** = фаза (обычно черного или коричневого цвета)  
**N** = нулевой провод (чаще всего синий))  
**PE** = провод заземления (зеленый/желтый)

В случае сомнения, определите вид провода с помощью индикатора напряжения; в заключение отключите напряжение.

### Примечание:

- Вследствие неправильного присоединения проводов может произойти короткое замыкание в светильнике или в распределительном ящике с предохранителями. В этом случае рекомендуется еще раз проверить провода и заново подключить их. При необходимости к сетевому проводу может быть присоединен выключатель сетевого тока.
- При открытой крышке лампы RS PRO 5002 не смотреть непосредственно на включенный светодиод больше 100 сек.
- При монтаже сенсорного светильника следить за тем, чтобы он крепился без вибраций.

**Подключение к сумеречному освещению ведет к повреждению сенсорного светильника.** Следите, чтобы светильник был оснащен линейным защитным предохранителем 10 А.

### L' Подключение дополнительного потребителя:

К сенсорному светильнику может быть подключен дополнительный потребитель с макс. 800 Вт, который управляется электроникой. Токопроводящий провод к потребителю ввинчивается в клемму сенсорного светильника, отмеченную L'. Нулевой провод светильника вместе с нулевым сетевым проводом присоедините к зажиму, обозначенному буквой N. Провод заземления ⊕ крепится на клемму заземления.

## Эксплуатация

После крепления светильника и присоединения проводов к сети, сенсорный светильник может быть пущен в эксплуатацию. При ручном пуске светильника в эксплуатацию с помощью выключателя он выключается на период измерения через 10 сек. и затем активирован для сенсорного режима. Повторное нажатие выключателя не требуется.

### Установка радиуса действия (чувствительности)

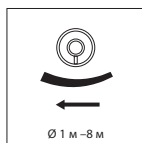

Под понятием "радиус действия" понимают почти кругообразный диаметр на земле, который при монтаже на высоте 2,5 м образует зону обнаружения. Установка радиуса действия ☺ до левого упора означает минимальный радиус действия (прим. Ø 1 м), до правого упора - максимальный радиус действия (прим. Ø 8 м). (При поставке светильник имеет заводскую установку на максимальный радиус действия.)

## Регулировка времени (продолжительность включения)



Необходимое время работы Светильник можно плавно установить от ок. 1 мин. (установочный регулятор ☺ повернут до упора влево) до макс. 20 мин. (установочный регулятор ☺ повернут до упора вправо). (При покупке светильник установлен на самое короткое время включения.) Каждое зарегистрированное движение до истечения этого времени заново начинает отсчет времени. При установке зоны обнаружения и при проведении эксплуатационного теста рекомендуется устанавливать наиболее короткое время.

**Указание:** После каждого процесса отключения светильника обнаружение нового движения прерывается прим. на 1 секунду. Только по истечении этого времени светильник может снова включать свет при движении.

## Установка сумеречного включения (порог срабатывания)

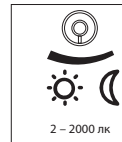

Необходимый порог срабатывания светильника может быть установлен плавно в диапазоне от 2 лк до 2000 лк. Установочный регулятор ☺, повернутый до упора влево, означает режим сумеречного освещения прим. 2 лк. Установочный регулятор ☺, повернутый до упора вправо, означает режим дневного освещения прим. 2000 лк. (При поставке светильник имеет заводскую установку на режим дневного освещения.) При установке зоны обнаружения и для проведения эксплуатационного теста при дневном свете регулятор рекомендуется устанавливать до упора вправо.

**УКАЗАНИЕ:** Кроме режима дневного освещения светильник при всех остальных значениях сумеречного порога 1 х час выключается на 1 секунду, чтобы изменить текущее значение сумерек.

**Примечание:** Необходимую установку сумеречного порога проще всего определить, если сначала дождаться интенсивности света окружения, при которой должна активироваться его функция освещения. Затем повернуть регулятор до упора влево и дать светильнику выключиться. Затем повернуть регулятор вправо и отпустить, как только светильник включит свет. С этого момента светильник всегда будет включаться или выключаться при этих параметрах освещения.

### Основная яркость светодиодов (только RS PRO 5002 LED)

ВКЛ., начиная с ок. 2 лк. Дополнительная возможность выключения посредством пульта дистанционного управления.

## Рекомендация:

Чтобы обеспечить бесперебойную работу ВЧ-сенсора, мы рекомендуем "прожигать" лампы накаливания в режиме постоянного освещения в течение 100 часов. За счет такого процесса "прожигания" можно достичь увеличения срока службы.

1. Подключить и включить светильник
2. Все 3 регулятора повернуть до упора вправо, затем средний регулятор снова повернуть до упора влево и затем снова повернуть до упора вправо (в течение 10 сек.)
3. Процесс подтверждается, когда лампы накаливания 2 x ВКЛючаются и снова ВКЛючаются.
4. Теперь установить регуляторы в необходимое положение
5. Освещение остается сначала без функции сенсора включенным в течение 100 часов. В это время не отключать лампы накаливания от сети.
6. По истечении 100 часов светильник автоматически переключается в сенсорный режим.

### Указание:

При не прожженных лампах накаливания или при низких температурах окружающей среды возможно, что сенсор не включит светильник. В этом случае выключить светильник и сначала немного уменьшить установку дальности действия.

Использовать только высококачественные фирменные лампы накаливания. В обратном случае мы не можем гарантировать функциональную безопасность высокоточного сенсора.

## Демонтаж шасси ①

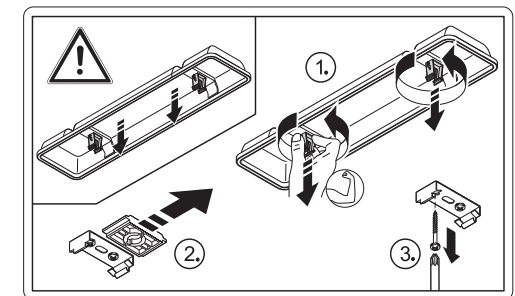

## Принадлежности

Дистанционное управление RS PRO 5000/5002 LED  
№ арт.: 737818

## CE Сертификат соответствия

Этот продукт отвечает требованиям директивы по низковольтному оборудованию 2006/95/EG, директивы по ЭМС 2004/108/EG, директивы RoHS 2002/95/EG, директивы RTTE 1999/05/EG а также директивы по энергосбережению 2000/55/EG.

## Гарантийные обязательства

Данное изделие фирмы STEINEL было с особой тщательностью изготовлено и испытано на работоспособность и безопасность эксплуатации согласно действующим предписаниям, и прошло выборочный контроль качества. Фирма STEINEL гарантирует высокое качество и надежную работу изделия. Гарантийный срок эксплуатации составляет 36 месяцев со дня про-

дажи изделия. Фирма обязуется устранить недостатки, которые возникли вследствие недоброкачественности материала или в результате дефектов конструкции. Дефекты устраняются путем ремонта изделия либо заменой неисправных деталей по усмотрению фирмы. Гарантийный срок эксплуатации не распространяется на повреждения, возникшие в результате износа деталей, и на повреждения и недостатки, возникшие в результате ненадлежащей эксплуатации и ухода. Фирма не несет ответственности за повреждения предметов третьих лиц, вызванных эксплуатацией изделия. Гарантия предоставляется только в том случае, если изделие в собранном и упакованном виде с кратким описанием неисправности было отправлено вместе с приложенным кассовым чеком или квитанцией (с датой продажи и печатью торгового предприятия), по адресу сервисной мастерской.

### Ремонтный сервис:

По истечении гарантийного срока или при наличии неполадок, исключающих гарантию, наше сервисное предприятие предлагает свои услуги. В таких случаях, просим отправлять изделие в упакованном виде в ближайшую сервисную мастерскую.

**36 МЕСЯЦЕВ**  
**ГАРАНТИЯ**

## Нарушения работы

Неполадка	Причина	Устранение
На сенсорном светильнике нет напряжения	<ul style="list-style-type: none"><li>■ Дефект главного предохранителя, не включен, неисправность провода</li><li>■ Короткое замыкание на сетевом проводе</li><li>■ Выключен возможно имеющийся сетевой выключатель</li></ul>	<ul style="list-style-type: none"><li>■ Заменить главный предохранитель, включить сетевой выключатель, проверить провод индикатором напряжения.</li><li>■ Проверить соединения</li><li>■ Включить сетевой выключатель</li></ul>
Сенсорный светильник не включается	<ul style="list-style-type: none"><li>■ Неправильно выбрана установка сумеречного включения</li><li>■ Неисправна люминесцентная лампа</li><li>■ Сетевой выключатель ВЫКЛ</li><li>■ Дефект главного предохранителя</li></ul>	<ul style="list-style-type: none"><li>■ Установить заново</li><li>■ Заменить люминесцентную лампу</li><li>■ Включить</li><li>■ Заменить главный предохранитель, проверить подсоединение проводов</li></ul>
Сенсорный светильник не выключается	<ul style="list-style-type: none"><li>■ Постоянное движение в зоне обнаружения</li></ul>	<ul style="list-style-type: none"><li>■ Проверить зону</li></ul>
Сенсорный светильник включается без распознаваемого движения	<ul style="list-style-type: none"><li>■ Светильник установлен без защиты от вибраций</li><li>■ Движение было, однако, наблюдатель его не распознал (движение за стеной, движение небольшого объекта в непосредственной близости к светильнику и пр.)</li></ul>	<ul style="list-style-type: none"><li>■ Зафиксировать корпус</li><li>■ Проверить зону</li></ul>
Сенсорный светильник не включается, несмотря на движение	<ul style="list-style-type: none"><li>■ Для минимизации помех быстрые движения игнорируются или установлена слишком малая зона обнаружения</li><li>■ Неправильное подключение сетевого провода (L и N)</li></ul>	<ul style="list-style-type: none"><li>■ Проверить зону</li><li>■ Проверить подключение L и N или проверить фазу</li></ul>